

# Deutschland Preisliste 2024

Luftdurchlässe

Luft-Wasser-Systeme

Jalousieklappen,  
Wetterschutzgitter,  
Schalldämpfer

Brand- und  
Rauchschutzsysteme

Regelgeräte

Regelsysteme

Filtergeräte und  
Filterelemente

Raumlufttechnische Geräte  
und dezentrale Lüftung

**TROX<sup>®</sup> TECHNIK**

The art of handling air

# Deutschland

## Preisliste 2024

Für die konstruktive Ausführung sowie die technischen und akustischen Daten unserer Bauelemente gelten die aktuellen Produktinformationen auf unserer Webseite [www.trox.de](http://www.trox.de). Hier können Sie auch unsere Kataloge und das Auslegungsprogramm Easy Product Finder abrufen. Unsere allgemeinen Vertragsbedingungen für Montagen und Reparaturen sind unter [www.trox.de/agb](http://www.trox.de/agb) abrufbar.

### Fracht- und Versandbedingungen

Die Lieferung erfolgt einschließlich aller nach unserem Ermessen erforderlichen Inlandsverpackung innerhalb des deutschen Festlands DAP (Incoterms 2020) gem. Lieferadresse, unabgeladen – zu den vereinbarten Frachtkonditionen.

Sollte sich der Lieferort im Ausland oder auf deutschen Inseln befinden, müssen die zu entrichtenden Frachtkosten nach Nennung des genauen Lieferortes gesondert vereinbart werden.

Logistische Nebenleistungen wie LKW mit Hebebühne, Anlieferung mit Motorwagen, Terminsendungen, sowie gesonderte Verpackung (z. B. gem. VDI6022 hoch oder Überseeverpackung) sind kostenpflichtig und werden Ihnen entsprechend in Rechnung gestellt. Die genauen Kosten erfragen Sie bitte bei Ihrem Kundenbetreuer.

### Mindermengenzuschlag.

Für Einzelabrufe mit einem Nettowarenwert unter 100,- € berechnen wir 25,- € Mindermengenzuschlag.

Die jeweils gültige Ausgabe der Preisliste finden Sie unter [www.trox.de](http://www.trox.de).

TROX GmbH	Telefon	+49 (0)28 45 / 2 02-0
Heinrich-Trox-Platz	E-Mail	<a href="mailto:trox-de@troxgroup.com">trox-de@troxgroup.com</a>
D-47504 Neukirchen-Vluyn, Deutschland	Internet	<a href="http://www.trox.de">www.trox.de</a>



### myTROX: alles auf einen Klick

Im Kundenportal myTROX können Sie rund um die Uhr online:

- ▶ Produkte konfigurieren, Preise abrufen und zu Ihren Konditionen bestellen
- ▶ Sämtliche Informationen zu Ihren Bestellungen abrufen
- ▶ Seminare bei der TROX ACADEMY buchen

Probieren Sie es aus: [www.trox.de/mytrox](http://www.trox.de/mytrox)



### myTROX Ersatzteilshop

- ▶ Alles auf einen Blick: Bilder, Beschreibung und Preise
- ▶ Jederzeit und rund um die Uhr verfügbar
- ▶ Einfache Suche über die Produktserie, Bezeichnung oder Artikelnummer
- ▶ Profitieren Sie durch vergünstigte Bezugskonditionen – nur online!

Probieren Sie es aus: [www.trox.de/ersatzteelfinder](http://www.trox.de/ersatzteelfinder)



### Building Information Modeling – BIM

Umfangreiche digitale Produktdaten für Planung, Ausführung und Betrieb Ihres Objektes einfach verfügbar:

- ▶ X-BIM CAD Browser und WEB-Viewer
- ▶ Produktdatenbank und Plugins
- ▶ Online über unsere Webseite und Webkonfiguratoren
- ▶ Innerhalb der Planungs- und Auslegungssoftware führender Anbieter

Mehr dazu unter: [www.trox.de/bim](http://www.trox.de/bim)



Technische Produktunterlage

### Technische Dokumentationen

- ▶ Produkt-Kataloge über Luftdurchlässe, Luft-Wasser-Systeme, Dezentrale Lüftung, Jalousieklappen, Schalldämpfer, Wetterschutzgitter, Brand- und Rauchschutzsysteme, Regelgeräte, Regelsysteme, Filtergeräte, Filterelemente, X-CUBE – Raumlufttechnische Geräte
- ▶ Planungshandbücher



Auslegungsprogramm Easy Product Finder

### Auslegungsprogramm Easy Product Finder und Online Konfigurator

Für die Auswahl und Auslegung unserer Produkte sind enthalten:

- ▶ Technische Daten
- ▶ Schemata, Fotos
- ▶ Editierbare Bestellschlüssel
- ▶ CAD-Zeichnungen (3D-Modell, Export im DXF-Format und in weiteren Standardformaten möglich)
- ▶ Produkt- und variantenbezogene Ausschreibungstexte

Probieren Sie es aus: [www.trox.de/konfigurator](http://www.trox.de/konfigurator)



## Erläuterung

TVR – D – A2 – FL / 160 / G2 / XF4 / PDS / V 0 / 300 – 500 [Pa] / NO

| | | | | | | | | | | |

1 2 3 4 5 6 7 8 9 10 11 12

**1 Serie**

TVR VVS-Regelgerät

**2 Dämmschale**

Keine Eintragung: ohne Dämmschale  
D mit Dämmschale

**3 Material**

Keine Eintragung: verzinktes Stahlblech  
P1 Oberfläche pulverbeschichtet, RAL 7001 (silbergrau)  
A2 Edelstahlausführung

**4 Luftleitungsanschluss**

Keine Eintragung: Aufsteckende für Luftleitung nach EN 1506, mit Sicke für optionale Dichtung  
FL Flansch beidseitig (nicht für TVR-D-P1)

**5 Nenngröße [mm]**

100, 125, 160, 200, 250, 315, 400

**6 Zubehör**

Keine Eintragung: ohne Zubehör  
D2 Doppellippendichtung beidseitig  
G2 Gegenflansch beidseitig

**7 Anbauteile (Regelkomponente)**

Zum Beispiel  
XF0 Compactregler Kanaldruck  
XF4 Universalregler Kanaldruck (VARYCONTROL)

**8 Gerätefunktion/Einbauort**

PDS Kanaldruckregler Zuluft (Pressure Duct Supply)  
PDE Kanaldruckregler Abluft (Pressure Duct Extract)  
PRS Raumdruckregler Zuluft (Pressure Room Supply)  
PRE Raumdruckregler Abluft (Pressure Room Extract)

**9 Betriebsart**

F Festwertbetrieb, ein Sollwert (ohne externe Beschaltung)  
V variabler Betrieb (einstellbarer Sollwertbereich)

**10 Signalspannungsbereich**

Für das Istwert- und Sollwertsignal  
0 0 – 10 V DC  
2 2 – 10 V DC

**11 Betriebswerte zur werkseitigen Einstellung**

Differenzdruck [Pa]  
Bei Kanaldruckregelung immer als Absolutwert ohne Vorzeichen  
 $\Delta p_{\text{konst}}$  (bei Betriebsart F)  
 $\Delta p_{\text{min}} - \Delta p_{\text{max}}$  (bei Betriebsart V)

**12 Klappenstellung**

Nur für Federrücklaufantriebe  
NO stromlos AUF (Normally Open)  
NC stromlos ZU (Normally Closed)

[5]	[7]								
	①	②				③			
	Easy	BC0	BM0	BM0-J6	XB0	LN0	LK0	XD0	XF0
100	908,-	981,-	1115,-	1174,-	981,-	1125,-	1292,-	1645,-	2009,-
125	910,-	983,-	1117,-	1176,-	983,-	1127,-	1294,-	1647,-	2011,-
160	920,-	993,-	1127,-	1186,-	993,-	1137,-	1304,-	1657,-	2021,-
200	944,-	1017,-	1151,-	1210,-	1017,-	1161,-	1328,-	1681,-	2045,-
250	971,-	1044,-	1178,-	1237,-	1044,-	1188,-	1355,-	1708,-	2072,-
315	1018,-	1091,-	1225,-	1284,-	1091,-	1235,-	1402,-	1755,-	2119,-
400	1084,-	1157,-	1291,-	1350,-	1157,-	1301,-	1468,-	1821,-	2185,-
	Grundpreis								

① Easy, ② Compact dynamisch, ③ Compact statisch

[5]	[2]	[3]	[4]				[6]	[3]		[4]	[6]
	D	P1	TVR-...-		TVR-...-A2-		FL	TVR-...-A2-		FL	G2
			FL	D2	G2	A2					
100	222,-	222,-	99,-	56,-	99,-	398,-	297,-		297,-		
125	227,-	230,-	106,-	56,-	106,-	408,-	318,-		318,-		
160	245,-	262,-	118,-	64,-	118,-	425,-	354,-		354,-		
200	255,-	266,-	123,-	64,-	123,-	438,-	369,-		369,-		
250	311,-	268,-	143,-	64,-	143,-	509,-	429,-		429,-		
315	358,-	356,-	163,-	66,-	163,-	558,-	489,-		489,-		
400	475,-	401,-	194,-	66,-	194,-	652,-	582,-		582,-		
	Mehrpreis										



## Luftdurchlässe

### Deckenluftdurchlässe

#### Deckendralldurchlässe

AIRNAMIC	9
VDW	10
TDV-SilentAIR	12
TID	13
RFD	14
RFD-SIRIUS	16
FD	18
TDF-SilentAIR	19
VD	20
VDL	21
RA	23
Wavedrall	25
XARTO	27

#### Deckenluftdurchlässe

VDR	28
ADLQ	29
DLQ	31
ADLR	32
DLQL	34
DLQ-AK	37
DD/DDRQ/DDQ	38
PROCONDIF	40
PASSCLEAN	42
CENTERFLOW	44
LDD	46

### Anschlusskästen

AKH	52
-----	----

### Schlitzdurchlässe

#### Schlitzdurchlässe für Deckeneinbau

PURELINE18	53
PURELINE35	58
PURELINE50	65
SB	72

#### Kugelschienen

KS	74
----	----

### Wanddurchlässe

CFS	77
CHS	80
CHM	82
CFE	85

### Lüftungsgitter

#### Lüftungsgitter für Wand-, Brüstungs- und Kanaleinbau

X-GRILLE modular	86
X-GRILLE Cover	95
X-GRILLE Basic	99
AWT	103
TR	105
TRS	109
TRS-K	113
LG	114

#### Lüftungsgitter für Bodeneinbau

AF	121
BG	125

#### Lüftungsgitter für Tür- und Wandeinbau

AGS	130
SR	132

#### Lüftungsgitter für Rohreinbau

TRS-R	134
-------	-----

#### Volumenstromabgleich

AGW	136
DGW	137
ASW	138

## Diffusionsgitter

### Diffusionsgitter für Wand-, Brüstungs- und Kanaleinbau

DG	139
DGX	142
DG-SELF	147
DG-VAR	149
DG13	152

### Diffusionsgitter für Rohreinbau

DGR	153
-----	-----

### Diffusionsgitter mit Ballschutz

BSDG	155
------	-----

### Diffusionsgitter mit Filter

DG-FI	157
-------	-----

### Anschlusskästen zu Diffusionsgitter

ZK/AK	161
-------	-----

### Mauerrahmen zu Diffusionsgitter

MRDG	164
------	-----

## Quellluftdurchlässe

### Quellluftdurchlässe für Wandeinbau

QL-WE	167
-------	-----

### Quellluftdurchlässe für Wandvorbau

QLE	170
QLF	171
QLV	173
QL-WF	175
QL-WFM	177
QL-WFT	179
QL-WQT	180
QL-WH	181
QL-WV	183
QL-WS	185

### Freistehende Quellluftdurchlässe

QLV-360	187
QL-WQT-RO-4	189
QL-WR	190

### Quellluftdurchlässe für Bodeneinbau

QL-BE	192
QL-BB	193

## Düsenrohre

DR	195
----	-----

## Verdrängungsdurchlässe

QSH	199
-----	-----

## Industriedurchlässe

### Impulsdurchlässe

ISH	200
-----	-----

## Düsen

### Weitwurfdüsen

TJN	201
DUK	202

## Lüftungsventile

### Tellerventile

LVS	204
Z-LVS	205
ATVC-100	206

### Lüftungsventile

TKR	207
-----	-----

### Fortluftautomaten

HFA	208
-----	-----

## Fußbodendurchlässe

FBA	209
FBK	210

## Stufendralldurchlässe

SD	211
SDRF	212

## Stufenluftdurchlässe

### Stufendralldurchlässe

WAVESTEP	213
----------	-----

## Wohnungslüftung

TH-WLB-C	214
----------	-----



## Luft-Wasser-Systeme

### Deckeninduktionsdurchlässe

Induktionsdurchlässe für abgehängte Decken	
DID312 .....	215
DID632 .....	217
DID642 .....	219
DID614 .....	221
Deckeninduktionsdurchlässe für Abkoefierungen	
DID-E2 .....	223
Freihängende Induktionsdurchlässe	
DID-F .....	225
IDH .....	227

### Wand-/Brüstungsinduktionsdurchlässe

Induktionsdurchlässe für Wände und Brüstungen	
QLI .....	228
Induktionsdurchlässe für Brüstungen	
IDB .....	229

### Bodeninduktionsdurchlässe

Induktionsdurchlässe für den Unterflurbereich	
BID .....	231

### Konvektoren

Kühlkonvektoren	
PKV .....	232

### Konvektionskühldeckenelemente

Konvektionskühldecken	
WK-D-WF .....	235

### Deckenkühlelemente

Strahlungskühldecken	
WK-D-PP .....	236
WK-D-GK .....	237

### Kühlsegel

Konvektionskühldecken	
WK-D-KS .....	238

### Zubehör Luft-Wasser-Systeme

Regelung Luft-Wasser-Systeme	
Regelung LWS .....	239

## Jalousieklappen, Wetterschutzgitter, Schalldämpfer

### Jalousieklappen

JZ .....	241
JZ-AL .....	248
JZ-HL .....	252
JZ-HL-AL .....	258
JZ-LL .....	262
JZ-LL-AL .....	269

### Wetterschutzgitter

WG .....	273
WG-B .....	278
WGK .....	282
WGF .....	285
WG-JZ .....	288
WG-KUL .....	293
NL .....	297

### Mechanisch selbsttätige Klappen

Rückschlagklappen	
UL .....	300
KUL .....	302
ARK .....	304
Druckentlastungsklappen	
ARK2 .....	306

### Gasdichte Absperrklappen

Absperrklappen	
NAK .....	308

### Türen

ST .....	310
BS .....	314

## Schalldämpfer

Kulissenschalldämpfer	
MS .....	318
XS .....	324
RS-OL .....	330
Schalldämpferkulissen	
MK .....	332
XK .....	340
RK .....	350
Zubehör Schalldämpferkulissen	
SDK .....	352
Rohrschalldämpfer	
CA .....	353
CF .....	355
CAK .....	356
CK .....	357

## Brand- und Rauchschutzsysteme

### Brandschutzklappen

FK2-EU .....	360
FKR-EU .....	392
FKRS-EU .....	400

### Druckentlastungsklappen für Brandschutzanwendungen

Druckentlastungsklappen	
FK2-DV .....	407

### Brandschutzklappen

KU-K30 .....	410
KA-EU .....	412
FV-EU .....	414
FVZ-K30 .....	415

### Rauchschutzklappen

JZ-RS .....	416
-------------	-----

### Entrauchungsklappen

EK2-EU .....	418
EK-JZ .....	427
EK-JS .....	438

Zubehörkomponenten Entrauchung	
PAR .....	456
CGS .....	458
CG .....	461

## TROXNETCOM

Kleinsteuerung	
TNC-EASYCONTROL .....	464
TNC-LINKBOX .....	465
Kommunikationsmaster und Display .....	466

TROXNETCOM AS-i	
Controller und Repeater .....	468
Kommunikationsmaster und Display .....	469
Module .....	470
Netzteile .....	471
Schaltnetzteile .....	472
Konfigurierte Schaltkästen .....	473
AS-i Installation .....	474
Einstell- und Adressiergeräte .....	475

TROXNETCOM LON/Modbus/BACnet	
Modbus/BACnet-Module .....	477
Anschlussdosen .....	478

### Rauchauslöseeinrichtungen

RM-O-M .....	479
RM-O-3-D .....	480
Zubehör RM-O-3-D	
RM-O-3-D .....	481



**Regelgeräte**

**Anbauteile VVS-Regelgeräte**

VARYCONTROL/TROX UNIVERSAL . . . 483

**VVS-Regelgeräte**

VARYCONTROL

TVE . . . . . 485

TVE-Q . . . . . 488

VARYCONTROL/TROX UNIVERSAL

TVR . . . . . 490

TVJ . . . . . 498

TVT . . . . . 510

TZ-Silenzio . . . . . 522

TA-Silenzio . . . . . 530

TVZ . . . . . 538

TVA . . . . . 546

VARYCONTROL

TVM . . . . . 554

VARYCONTROL/TROX UNIVERSAL

TVRK . . . . . 556

**Zubehör**

Zusatzschalldämpfer für VVS-Regelgeräte

TS . . . . . 562

TX . . . . . 563

Für Regler TCU3 (EASYLAB und TROX UNIVERSAL)

Erweiterungsmodule . . . . . 564

Bedieneinheiten EASYLAB und TROX UNIVERSAL

BE-LCD . . . . . 565

Bedieneinheiten EASYLAB

CP-TOUCH . . . . . 566

Sensorik für TROX UNIVERSAL

Kanaldrucktransmitter . . . . . 567

Sensorik für EASYLAB und TROX UNIVERSAL

Raumdrucktransmitter . . . . . 568

Einstellgeräte

Einstellgeräte . . . . . 569

Konfigurationssoftware für EASYLAB, TROX UNIVERSAL, FMS

EasyConnect . . . . . 570

Temperaturregler für VVS-Regelgeräte

RC . . . . . 571

**Raumregelung – X-AIRCONTROL**

Zonenmaster

X-AIR-ZMAS . . . . . 572

Zonenmodule

X-AIR-ZMO . . . . . 573

Bedieneinheiten

X-AIR-CP . . . . . 574

Sensorik

X-SENS . . . . . 575

**Zubehör Raumregelung – X-AIRCONTROL**

Installationsgehäuse mit Netzteil

X-AIR-PCASE230V . . . . . 576

Stellantriebe für Kleinventile

X-VALVE . . . . . 577

Kleinventile für Heiz- und Kühlregister

X-VALVE . . . . . 578

Funksystem für Lüftungskanäle

RadioDuct . . . . . 581

**Konstante Volumenstromregelung KVS-Regelgeräte**

CONSTANTFLOW

RN . . . . . 582

RN-S . . . . . 584

EN . . . . . 585

VFC . . . . . 588

VFL . . . . . 590

RN-Ex . . . . . 591

EN-Ex . . . . . 592

**Absperrklappen**

AK . . . . . 593

AKK . . . . . 594

**Absperrungen und Drosseln**

Drosselklappen

VFR . . . . . 595

**Anbauteile**

Volumenstrommesseinrichtungen . . . . . 597

**Volumenstrommessung**

Runde Volumenstrommesseinrichtungen

VMR . . . . . 598

Volumenstrommesseinrichtungen aus Kunststoff

VMRK . . . . . 599

Eckige Volumenstrommesseinrichtungen

VME . . . . . 600

**Wärmeübertrager**

Warmwasser

WT . . . . . 602

WL . . . . . 605

Elektrisch

EL . . . . . 606

**Regelsysteme**

**VVS-Regelgeräte – LABCONTROL**

EASYLAB

TVLK . . . . . 607

VMLK . . . . . 611

TVRK . . . . . 614

VMRK . . . . . 618

TVR . . . . . 619

VMR . . . . . 624

TVJ . . . . . 626

TVT . . . . . 629

VME . . . . . 632

TZ-Silenzio . . . . . 634

TA-Silenzio . . . . . 636

TVZ . . . . . 638

TVA . . . . . 640

Serie TAM . . . . . 642

**Zubehör**

Für Regler TCU3 (EASYLAB und TROX UNIVERSAL)

Erweiterungsmodule . . . . . 643

Bedieneinheiten EASYLAB und FMS

BE-SEG . . . . . 644

Bedieneinheiten EASYLAB

BE-SEG . . . . . 645

Bedieneinheiten EASYLAB und TROX UNIVERSAL

BE-LCD . . . . . 646

Bedieneinheiten EASYLAB

CP-TOUCH . . . . . 647

Sensorik für EASYLAB und TROX UNIVERSAL

Raumdrucktransmitter . . . . . 648

Konfigurationssoftware für EASYLAB, TROX UNIVERSAL, FMS

EasyConnect . . . . . 649

Bewegungsmelder, Anschlussleitungen

Zubehör LABCONTROL . . . . . 650

**Regelsysteme für Luftmanagement**

Überwachungseinrichtungen

FMS . . . . . 651

Zubehör FMS

FMS . . . . . 652

**EXCONTROL**

VVS-Regelgeräte

TVR-Ex . . . . . 653

Absperrklappen

AK-Ex . . . . . 656

**Filtergeräte und Filterelemente**

**Filterrahmen für Wandeinbau**

Standard-Zellenrahmen	
SCF .....	657
Filterwände	
SIF .....	659
Aufnahmerahmen	
MF .....	662
Aufnahmeplatten	
MP .....	663
Flusenabscheider	
FSG .....	664

**Filtergehäuse für Kanaleinbau**

Universalgehäuse	
UCA .....	665
Kanal-Schwebstofffilter	
KSF .....	673
Kanal-Schwebstofffilter für hohe Anforderungen	
KSFS .....	674
Anschlussstutzen	
KSFSSP .....	676
Kanalgehäuse für Schwebstofffilter	
DCA .....	678

**Schwebstofffilter-Luftdurchlässe**

Schwebstofffilter-Deckenluftdurchlässe	
TFC .....	679
Filterabluftegehäuse	
TFEA .....	682
Schwebstofffilter-Wandluftdurchlässe	
TFW .....	685
Schwebstofffilter-Module für Decken	
TFM .....	686
Pharmazie-Reinraumdurchlässe	
TFP .....	687

**Messgeräte**

Druckmessgeräte	
MD .....	689

**Filtermedien**

Rollenwaren	
FMR .....	690
Zuschnitte	
FMP .....	691
Z-Line Filter	
ZLW .....	693
ZL .....	699

**Taschenfilter**

Taschenfilter aus Chemiefaservliesen	
PFC .....	701
Taschenfilter aus Kunstfaservliesen	
PFS .....	703
Taschenfilter aus NanoWave®-Medium	
PFN .....	705
Taschenfilter aus Glasfaservliesen	
PFG .....	707

**Mini-Pleat-Filter**

Filtereinsätze	
MFI .....	709
Filterzellen	
MFC .....	713
Filterplatten	
MFP .....	716
Rundfilter	
MFCA .....	741
Filterplatten für die Reinraumtechnik	
MFPCR .....	742
Filterplatten mit Haube	
FHD .....	749

**Aktivkohlefilter**

Filtereinsätze	
ACFI .....	751
Filterpatronen	
ACFC .....	752
Filterzellen	
ACF .....	753

**Raumlufttechnische Geräte und dezentrale Lüftung**

**X-CUBE**

Zentrale raumlufttechnische Geräte	
X-CUBE-compact .....	756
XCC-RO .....	758
XCC-ROM-HM .....	759
XCC-HD .....	760
XCC-HM .....	761
XCC-HCM .....	762
XCC-EHD .....	763
XCC-CB .....	764
XCC-CD .....	765
XCC-S .....	766
XCC-CPC .....	767
XCC-V .....	768
XCC-P .....	769
XCC-LE .....	770

Horizontale dezentrale Lüftungsgeräte	
ROOMAIR-B-ZAB/SEK .....	771
ROOMAIR-B-ZAB+SEK .....	772
SCHOOLAIR-B .....	773

Vertikale dezentrale Lüftungsgeräte	
ROOMAIR-V-ZAB/SEK .....	774
SCHOOLAIR-V .....	775

Dezentrale Deckenlüftungsgeräte	
SCHOOLAIR-D .....	777

Dezentrale Standlüftungsgeräte	
SCHOOLAIR-S-HV .....	779

Dezentrale Unterflurlüftungsgeräte	
ROOMAIR-U-ZAS .....	780

**Zubehör X-CUBE/SCHOOLAIR**

Anschluss	
SCHOOLAIR-ACC-AN .....	781
Befestigungsmaterial	
SCHOOLAIR-ACC-BE .....	782
Zarge	
SCHOOLAIR-ACC-ZA .....	783
Verkleidungsteil	
SCHOOLAIR-ACC-VT .....	784

**Zubehör X-CUBE**

Regelung	
FSL-CONTROL III .....	786





# TROX Standard Farbpalette

## Standardfarben

TROX bietet für viele Komponenten und Systeme Oberflächenbeschichtungen nach RAL CLASSIC an. RAL CLASSIC ist eine Sammlung von 216 Farben, dazu zählen auch:

- 1 glimmerhaltige Eisenfarbe
- 1 metallische Farbe
- 6 fluoreszierende Farben
- 15 Perlglanzfarben

Diese 23 Spezialfarben aus der RAL CLASSIC Sammlung sind nicht Bestandteil der TROX Standard-Farben. Auf Anfrage prüfen wir gerne, ob wir für die Spezialfarben ein projektspezifisches Angebot unterbreiten können.

Die restlichen 193 Farbtöne können üblicherweise als Pulverbeschichtung über das Merkmal P1 und dem dazugehörigen 4-stelligen RAL-Farbcode, z.B. P1-RAL9016 ausgewählt bzw. bestellt werden.

Folgende Kombinationen aus RAL-Farbe und Glanzgrad (GE) sind als Standardfarbe verfügbar:

Zu den bei TROX verfügbaren Standardfarben gehören:

- RAL 9010 in GE 30, GE 50 und GE 70
- RAL 9016 in GE 30, GE 50 und GE 70
- RAL 9005 in GE 30 und GE 70
- RAL 7012 in GE 30
- RAL 9006 in GE 30
- Alle anderen RAL-CLASSIC-Farbtöne in GE 70 mit Ausnahme der 23 Spezialfarben.

Diese Farbtöne können alle zum P1-Mehrpreis bestellt werden, falls nicht ein Farbton bereits als Standardfarbe im Grundpreis berücksichtigt ist.

## Sonderfarben

Neben den vielen Standardfarben können auch projektspezifische Sonderfarben bzw. abweichende Glanzeinheiten bestellt werden. In diesem Fall können zusätzliche Aufwendungen und Kosten bei der Verarbeitung entstehen, die pro Auftragsposition mit einem Mehrpreis berechnet werden. Zusätzlich berechnet TROX eine einmalige Handlingspauschale pro Auftrag und Farbton. Für RAL-CLASSIC-Farbtöne mit abweichenden Glanzeinheiten und DB-Farbtöne werden 323,- € Netto berechnet. Für NCS-Farbtöne werden als Handlingspauschale 1097,- € Netto berechnet.

Preise in € ohne MwSt.

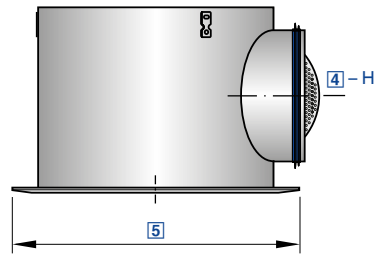

Für höchste Anforderungen an Technik, Komfort und Design

**AIRNAMIC – R – Z – H / 400H / S1 – RAL 9016**

1	2	3	4	5	6

**1 Serie**

**AIRNAMIC** Dralldurchlass

**2 Bauform**

Bestimmt die Variante des Anschlusskastens

**R** rund

**Q** quadratisch

**3 Anlage**

**Z** Zuluft

**A** Abluft

**4 Anschluss**

**V** vertikal

**H** horizontal

**5 Nenngröße [mm]**

Nur bei Bauform R

**160, 250, 400L, 400H, 600**

Nur bei Bauform Q

**300L, 300H, 600, 625**

L – niedriger Volumenstrom

H – hoher Volumenstrom

**6 Oberfläche**

Keine Eintragung: lackiert, ähnlich RAL 9010 (reinweiß)

**S1** lackiert, RAL-CLASSIC-Farbtöne angeben

**Hinweis**

Mehrpriese für S1-Lackierungen sind abhängig von der Stückzahl und auf Anfrage für Bestellmengen > 50 Stück verfügbar.

Runde Frontdurchlässe für horizontalen Luftanschluss, Nenngröße 250 – 600, werden mit einem runden Anschlusskasten ausgeliefert.

Bei vertikaalem Anschlussstutzen, Nenngröße 160 und 250, ohne Anschlusskasten.

**Airnamic-R-...-H**

Option 2-R und 4-H Preisgruppe 1

[5]	[3]	
	Z	A
250	559,-	503,-
400L	704,-	639,-
400H	704,-	639,-
600	871,-	790,-
Grundpreis		

**Airnamic-Q-...-H**

Option 2-Q und 4-H Preisgruppe 1

[5]	[3]	
	Z	A
300L	704,-	639,-
300H	704,-	639,-
600	939,-	862,-
625	939,-	862,-
Grundpreis		

**Airnamic-R-...-V**

Option 2-R und 4-V Preisgruppe 1

[5]	
160	308,-
250	392,-
Grundpreis	

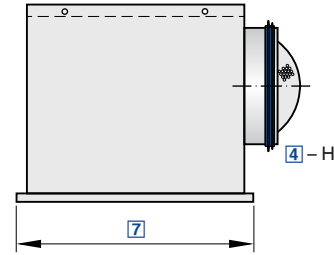
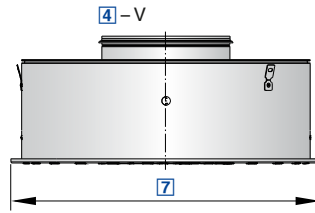
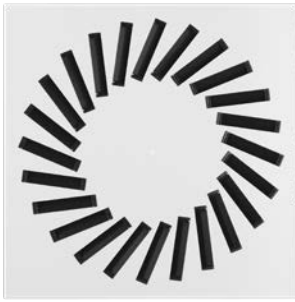

Mit niedriger Schalleistung für Komfortbereiche, mit einzeln manuell verstellbaren Luftleitelementen

VDW - Q - Z - H - M - L / 500 × 24 / Q21 / P1 - RAL 9016

1	2	3	4	5	6	7	8	9
---	---	---	---	---	---	---	---	---

#### 1 Serie

VDW Dralldurchlass

#### 2 Bauform

R rund

Q quadratisch

#### 3 Anlage

Z Zuluft

A Abluft

#### 4 Anschluss

H horizontal

V vertikal (Anschlusskasten ist immer rund)

#### 5 Drosselement zum Volumenstromabgleich

Keine Eintragung: ohne Drosselement

M mit Drosselement

MN mit Seilzug und Messnippel (nur bei quadratischem Anschlusskasten)

#### 6 Zubehör

Keine Eintragung: ohne Zubehör

L mit Lippendichtung

#### 7 Nenngröße [mm]

300 × 8

400 × 16

500 × 24

600 × 24

600 × 48

625 × 24

Nur bei Bauform Q

625 × 54

825 × 72

#### 8 Farbe Luftleitelemente

Keine Eintragung: Anlage Z – schwarze Luftleitelemente,

Anlage A – keine Luftleitelemente

Q11 schwarze Luftleitelemente (nur bei Anlage A)

Q21 weiße Luftleitelemente

#### 9 Oberfläche (Sichtseite)

Keine Eintragung: pulverbeschichtet, RAL 9010 (reinweiß)

P1 pulverbeschichtet, RAL-CLASSIC-Farbtönen angeben

Glanzgrad

RAL 9010 GE 50

RAL 9006 GE 30

Alle anderen RAL-Farben GE 70

Hinweis: Runde Anschlusskästen mit horizontalem Anschlussstutzen sind nur ohne Drosselement und Lippendichtung oder mit Drosselement und Lippendichtung verfügbar. Die Merkmale 2 und 4 definieren die Anschlusskastengeometrie.

#### Hinweis

Runde Frontdurchlässe werden mit einem runden Anschlusskasten ausgeliefert.



VDW Preisgruppe 1D

[7]	[4]								[5]		[6]	[8]		[9]
	VDW-R-Z		VDW-R-A		VDW-Q-Z		VDW-Q-A							
	V	H	V	H	V	H	V	H	M	MN	L	Q11	Q21	P1
300 × 8	486,-	582,-	374,-	451,-	486,-	502,-	374,-	372,-	32,-	63,-	27,-	90,-	90,-	37,-
400 × 16	560,-	658,-	387,-	466,-	560,-	573,-	387,-	378,-	38,-	74,-	27,-	171,-	171,-	38,-
500 × 24	651,-	753,-	431,-	516,-	651,-	657,-	431,-	420,-	38,-	74,-	27,-	210,-	210,-	40,-
600 × 24	684,-	808,-	450,-	554,-	684,-	701,-	450,-	448,-	49,-	81,-	27,-	226,-	226,-	42,-
600 × 48	884,-	1015,-	631,-	742,-	884,-	901,-	631,-	625,-	49,-	81,-	27,-	246,-	246,-	42,-
625 × 24	689,-	813,-	452,-	556,-	689,-	706,-	452,-	450,-	49,-	81,-	27,-	226,-	226,-	46,-
625 × 54	-	-	-	-	911,-	927,-	653,-	645,-	49,-	81,-	27,-	252,-	252,-	46,-
825 × 72	-	-	-	-	1286,-	1453,-	960,-	1127,-	52,-	86,-	31,-	265,-	265,-	74,-
	Grundpreis								Mehrpreis					

Hinweis: Q21 Zuluft ohne Mehrpreis

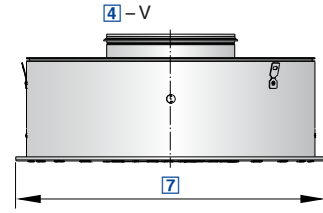
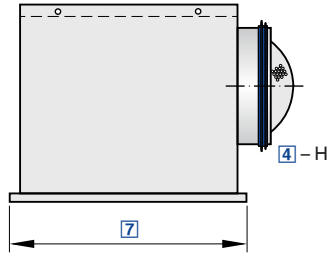
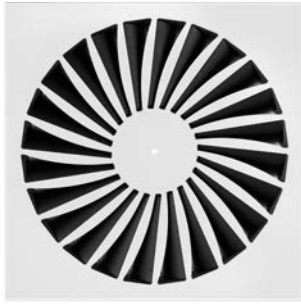

Mit sehr niedriger Schalleistung für Komfortbereiche, mit einzeln manuell verstellbaren Luftleitelementen

**TDV-SA - Q - Z - H - M - L / 500 / Q21 / P1 - RAL 9016**

| | | | | | | | |  
1 2 3 4 5 6 7 8 9

**1 Serie**

**TDV-SA** Dralldurchlass TDV-SilentAIR

**2 Bauform**

**R** rund  
**Q** quadratisch

**3 Anlage**

**Z** Zuluft  
**A** Abluft

**4 Anschluss**

**H** horizontal  
**V** vertikal

**5 Drosselement zum Volumenstromabgleich**

Keine Eintragung: ohne Drosselement  
**M** mit Drosselement  
**MN** mit Seilzug und Messnippel (nur bei quadratischem Anschlusskasten)

**6 Zubehör**

Keine Eintragung: ohne Zubehör  
**L** mit Lippendichtung

**7 Nenngröße [mm]**

**300, 400, 500, 600, 625**

**8 Farbe Luftleitelemente**

Keine Eintragung: Anlage Z – schwarze Luftleitelemente,  
Anlage A – keine Luftleitelemente  
**Q11** schwarze Luftleitelemente (nur bei Anlage A)  
**Q21** weiße Luftleitelemente

**9 Oberfläche (Sichtseite)**

Keine Eintragung: pulverbeschichtet, RAL 9010 (reinweiß)  
**P1** pulverbeschichtet, RAL-CLASSIC-Farbtöne angeben

Glanzgrad

RAL 9010 GE 50  
RAL 9006 GE 30  
Alle anderen RAL-Farben GE 70

**TDV-SilentAir** Preisgruppe 1D

[7]	[4]								[5]	[6]	[8]	[9]		
	TDV-SA-R-Z		TDV-SA-R-A		TDV-SA-Q-Z		TDV-SA-Q-A							
	V	H	V	H	V	H	V	H	M	MN	L	Q11	Q21	P1
300	499,-	595,-	321,-	398,-	499,-	515,-	321,-	319,-	32,-	63,-	27,-	177,-	177,-	37,-
400	579,-	677,-	385,-	464,-	579,-	592,-	385,-	376,-	38,-	74,-	27,-	193,-	193,-	38,-
500	673,-	775,-	456,-	541,-	673,-	679,-	456,-	445,-	38,-	74,-	27,-	210,-	210,-	40,-
600	711,-	835,-	473,-	577,-	711,-	728,-	473,-	471,-	49,-	81,-	27,-	226,-	226,-	42,-
625	714,-	838,-	479,-	583,-	714,-	731,-	479,-	477,-	49,-	81,-	27,-	226,-	226,-	46,-
	Grundpreis								Mehrpreis					

Hinweis: Q21 Zuluft ohne Mehrpreis

Preise in € ohne MwSt.



Unsichtbarer Luftdurchlass für die Kombination mit perforierten Standard-Metaldeckenplatten

**TID - Z - H - M - L / 600 × 160 / LBS / P1 - RAL 9016**

1	2	3	4	5	6	7	8	9

**1 Serie**

TID Dralldurchlass

**6 Nenngröße [mm]**

300, 400, 600, 625

**2 Anlage**

Z Zuluft

A Abluft

**7 Nennweite [mm]**

125, 160, 200, 250, 315

**3 Anschluss**

V vertikal

H horizontal

**8 Lochblechfront**

Keine Eintragung: ohne (perforierte Standard-Metaldeckenplatte)

**LBK** mit Lochblechfront geklammert (nur für Nenngröße 600 oder 625)

**LBS** mit Lochblechfront geschraubt (nur für Nenngröße 600 oder 625)

**4 Drosselement zum Volumenstromabgleich**

Keine Eintragung: ohne Drosselement

**M** mit Drosselement (nur bei Anschluss H)

**9 Oberfläche (Sichtseite)**

Nur bei LBK oder LBS

Keine Eintragung: pulverbeschichtet, RAL 9010 (reinweiß)

**P1** pulverbeschichtet, RAL-CLASSIC-Farbtöne angeben

**5 Lippendichtung**

Keine Eintragung: ohne Lippendichtung

**L** mit Lippendichtung (nur bei Anschluss H)

Glanzgrad

RAL 9010 GE 50

RAL 9006 GE 30

Alle anderen RAL-Farben GE 70

**TID Preisgruppe 1**

[7]	[2] [3] [8]						[4]	[5]	[9]
	TID-Z-V, TID-A-V			TID-Z-H, TID-A-H					
	TID-Z-V	TID-Z-V- LBK TID-A-V- LBK	TID-Z-V- LBS TID-A-V- LBS	TID-Z-H	TID-Z-H- *- LBK	TID-Z-H- *- LBS	M	L	P1
125	520,-	633,-	913,-	828,-	941,-	1051,-	60,-	45,-	106,-
160	537,-	650,-	967,-	869,-	982,-	1092,-	61,-	45,-	106,-
200	599,-	712,-	1102,-	988,-	1101,-	1211,-	63,-	52,-	106,-
250	650,-	763,-	1203,-	1141,-	1254,-	1364,-	76,-	52,-	106,-
315	731,-	844,-	1360,-	1352,-	1465,-	1575,-	98,-	52,-	106,-
	Grundpreis						Mehrpreis		

Die Nenngrößen 300 und 400 können nicht mit allen Nenndurchmessern kombiniert werden

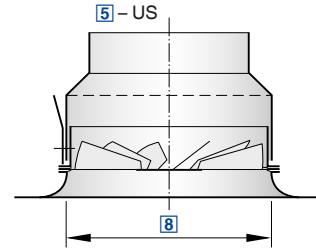
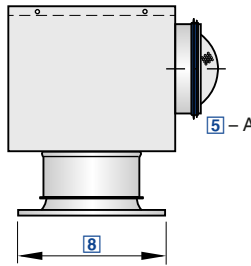

Preise in € ohne MwSt.

Mit niedriger Schalleistung für Komfort- und Industriebereiche, mit feststehenden Lamellen

**RFD - Q - Z - D - A - M - L / 200 / P1 - RAL 9016**

1	2	3	4	5	6	7	8	9	

**1 Serie**

**RFD** Dralldurchlass

Nur mit Bauform R und Ausführung D

**UD** vertikal, mit Übergangsstück, Traverse und Ausströmdüse

**N** horizontal, mit niedrigem Anschlusskasten

**2 Bauform**

**R** rund

**Q** quadratisch

**6 Drosselelement zum Volumenstromabgleich**

Keine Eintragung: ohne Drosselelement

**M** mit Drosselelement (nur mit Anschluss A oder N)

**MN** mit Seilzug und Messnippel (nur mit Anschluss A)

**3 Anlage**

**Z** Zuluft

**A** Abluft

**7 Zubehör**

Keine Eintragung: ohne Lippendichtung

**L** mit Lippendichtung (nur mit Anschluss A oder N)

**4 Ausführung**

Keine Eintragung: ohne Ausströmdüse

**D** mit Ausströmdüse

**8 Nenngröße [mm]**

**125, 160, 200, 250, 315, 400**

**5 Anschluss**

**K** vertikal, mit Anschlusskragen

**US** vertikal, mit Übergangsstück

**A** horizontal, mit Anschlusskasten

**9 Oberfläche (Sichtseite)**

Keine Eintragung: pulverbeschichtet, RAL 9010 (reinweiß)

**P1** pulverbeschichtet, RAL-CLASSIC-Farbtöne angeben

Nur mit Bauform R

**UO** vertikal, mit Übergangsstück und Traverse

Glanzgrad

RAL 9010 GE 50

RAL 9006 GE 30

Alle anderen RAL-Farben GE 70

**Hinweis**

Die Zu- und Abluftvarianten sind konstruktiv identisch. Unterschiede können bei der Auslegung der technischen Daten existieren.

**RFD-R**

Option **2-R** Preisgruppe 1

[8]	[5]									[6]		[7]	[9]
	Ohne Düse				Mit Düse								
	K	US	UO	A	K	US	UD	A	N	M	MN	L	P1
125	85,-	184,-	388,-	393,-	227,-	295,-	409,-	535,-	466,-	60,-	121,-	45,-	52,-
160	93,-	232,-	408,-	425,-	238,-	326,-	434,-	570,-	575,-	61,-	127,-	45,-	54,-
200	117,-	304,-	431,-	506,-	304,-	434,-	525,-	693,-	752,-	63,-	130,-	52,-	63,-
250	145,-	383,-	479,-	636,-	353,-	527,-	637,-	844,-	948,-	76,-	149,-	52,-	65,-
315	179,-	475,-	570,-	800,-	428,-	659,-	785,-	1049,-	1175,-	98,-	162,-	52,-	86,-
400	216,-	611,-	732,-	959,-	610,-	1010,-	1206,-	1353,-	1545,-	105,-	175,-	60,-	106,-
	Grundpreis									Mehrpreis			



RFD-Q

Option 2-Q Preisgruppe 1

[8]	[5]						[6]		[7]	[9]
	Ohne Düse			Mit Düse						
	K	US	A	K	US	A	M	MN	L	P1
125	93,-	187,-	401,-	246,-	310,-	554,-	60,-	121,-	45,-	52,-
160	105,-	233,-	437,-	265,-	353,-	597,-	61,-	127,-	45,-	54,-
200	130,-	310,-	519,-	308,-	449,-	697,-	63,-	130,-	52,-	63,-
250	150,-	392,-	641,-	377,-	551,-	868,-	76,-	149,-	52,-	65,-
315	181,-	485,-	802,-	469,-	694,-	1090,-	98,-	162,-	52,-	86,-
400	227,-	631,-	970,-	654,-	1062,-	1397,-	105,-	175,-	60,-	106,-
	Grundpreis						Mehrpreis			



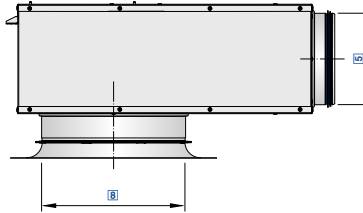

RFD-SIRIUS ist eine Kombination aus Luftdurchlass und VVS-Regelgerät

**RFD-SIRIUS – R – D – T / 160 – 250 / BC0 / E0 / 40 – 200 / P1 – RAL 9010**

1	2	3	4	5	6	7	8	9

### 1 Serie

**RFD-SIRIUS** Dralldurchlass

### 2 Bauform

**R** rund  
**Q** quadratisch

### 3 Ausführung

Keine Eintragung: ohne Ausströmdüse  
**D** mit Ausströmdüse

### 4 Anschluss

**T** Traverse mit Magnetbefestigung und Schnellmontagekit

### 5 Nenngröße [mm]

Ø Anschlussstutzen SIRIUS-Kasten  
**125** (für Frontdurchlass 160 und 200)  
**160** (für Frontdurchlass 200 und 250)  
**200** (für Frontdurchlass 250 und 315)  
**250** (für Frontdurchlass 315 und 400)

Ø Anschlussstutzen bzw. Nenngröße Frontdurchlass  
**160, 200, 250, 315, 400**

### 6 Anbauteil (Regelkomponente)

**BC0** Volumenstromregler mit MP-Bus Schnittstelle und analoger Schnittstelle 0 – 10 V / 2 – 10 V  
**BL0** Volumenstromregler mit LonWorks FTT-10A Schnittstelle  
**BM0** Volumenstromregler mit Modbus RTU Schnittstelle  
**BM0-J6** Volumenstromregler mit Modbus RTU Schnittstelle und RJ12 Anschlussbuchse zum X-AIRCONTROL Zonenmodul

### 7 Ansteuerung

Nur mit Anbauteil BC0  
**E0** 0 – 10 V DC (Volumenstrom variabel)  
**F0** 0 – 10 V DC (Volumenstrom konstant)  
**E2** 2 – 10 V DC (Volumenstrom variabel)  
**F2** 2 – 10 V DC (Volumenstrom konstant)

### 8 Volumenstrom [m³/h]

Variabel  
 $q_{vmin} - q_{vmax}$  angeben  
  
Konstant  
 $q_{vKonst.}$  angeben

### 9 Oberfläche Frontdurchlass

Keine Eintragung: pulverbeschichtet, RAL 9010 (reinweiß)  
**P1** pulverbeschichtet, RAL-CLASSIC-Farbtöne angeben

Glanzgrad  
RAL 9010 GE 50  
RAL 9006 GE 30  
Alle anderen RAL-Farben GE 70

## RFD-SIRIUS-R

Option **2-R** Preisgruppe 1

[5]	[6]						[9]
	RFD-R-T			RFD-R-D-T			
	BC0	BM0	BM0-J6	BC0	BM0	BM0-J6	
125 – 160	1989,-	2336,-	2576,-	2060,-	2402,-	2649,-	54,-
125 – 200	1997,-	2345,-	2583,-	2077,-	2415,-	2661,-	63,-
160 – 200	2047,-	2388,-	2631,-	2119,-	2467,-	2704,-	63,-
160 – 250	2055,-	2393,-	2641,-	2146,-	2496,-	2734,-	65,-
200 – 250	2271,-	2619,-	2857,-	2372,-	2713,-	2960,-	65,-
200 – 315	2293,-	2631,-	2870,-	2410,-	2755,-	2995,-	86,-
250 – 315	2424,-	2771,-	3011,-	2545,-	2888,-	3133,-	86,-
250 – 400	2474,-	2824,-	3059,-	2670,-	3017,-	3256,-	106,-
	Grundpreis						Mehrpreis



**RFD-SIRIUS-Q**

Option 2-Q Preisgruppe 1

[5]	[6]						[9]
	RFD-Q-T			RFD-Q-D-T			
	BC0	BM0	BM0-J6	BC0	BM0	BM0-J6	P1
125 – 160	2002,-	2345,-	2589,-	2119,-	2459,-	2704,-	54,-
125 – 200	2012,-	2349,-	2597,-	2126,-	2467,-	2713,-	63,-
160 – 200	2055,-	2402,-	2641,-	2170,-	2517,-	2755,-	63,-
160 – 250	2060,-	2410,-	2649,-	2199,-	2545,-	2786,-	65,-
200 – 250	2287,-	2625,-	2870,-	2415,-	2766,-	3001,-	65,-
200 – 315	2293,-	2641,-	2877,-	2481,-	2828,-	3068,-	86,-
250 – 315	2431,-	2779,-	3017,-	2619,-	2960,-	3205,-	86,-
250 – 400	2481,-	2824,-	3068,-	2691,-	3030,-	3278,-	106,-
	Grundpreis						Mehrpreis

Luftdurchlässe

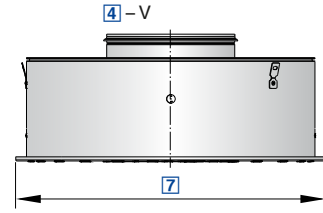
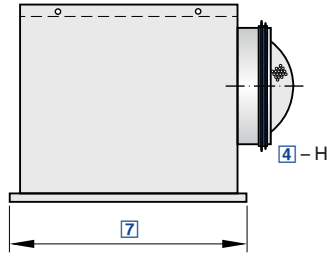
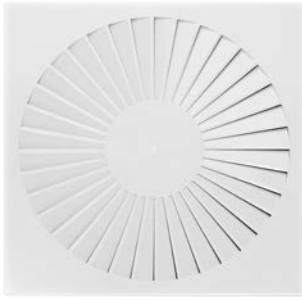

Preise in € ohne MwSt.

Für Komfortbereiche, mit feststehenden Lamellen

**FD - Q - Z - H - M - L / 500 / P1 - RAL 9016**

1	2	3	4	5	6	7	8	

**1 Serie**  
FD Dralldurchlass

**2 Bauform**  
R rund  
Q quadratisch

**3 Anlage**  
Z Zuluft  
A Abluft

**4 Anschluss**  
H horizontal  
V vertikal (der Anschlusskasten ist immer rund)

**5 Drosselement zum Volumenstromabgleich**  
Keine Eintragung: ohne Drosselement  
M mit Drosselement  
MN mit Seilzug und Messnippel (nur bei quadratischem Anschlusskasten)

**6 Zubehör**  
Keine Eintragung: ohne Zubehör  
L mit Lippendichtung

**7 Nenngröße [mm]**  
300, 400, 500, 600, 625

**8 Oberfläche (Sichtseite)**  
Keine Eintragung: pulverbeschichtet, RAL 9010 (reinweiß)  
P1 pulverbeschichtet, RAL-CLASSIC-Farbtöne angeben

Glanzgrad  
RAL 9010 GE 50  
RAL 9006 GE 30  
Alle anderen RAL-Farben GE 70

Hinweis: Runde Anschlusskästen mit horizontalem Anschlussstutzen sind nur ohne Drosselement und Lippendichtung oder mit Drosselement und Lippendichtung verfügbar. Die Merkmale 2 und 4 definieren die Anschlusskastengeometrie.

**Hinweis**  
Runde Frontdurchlässe werden mit einem runden Anschlusskasten ausgeliefert.

**FD Preisgruppe 1D**

[7]	[4]								[5]	[6]	[8]	
	FD-R-Z		FD-R-A		FD-Q-Z		FD-Q-A					
	V	H	V	H	V	H	V	H	M	MN	L	P1
300	479,-	575,-	470,-	547,-	479,-	495,-	470,-	468,-	32,-	63,-	27,-	37,-
400	552,-	650,-	545,-	624,-	552,-	565,-	545,-	536,-	38,-	74,-	27,-	38,-
500	599,-	701,-	584,-	669,-	599,-	605,-	584,-	573,-	38,-	74,-	27,-	40,-
600	633,-	757,-	616,-	720,-	633,-	650,-	616,-	614,-	49,-	81,-	27,-	42,-
625	637,-	761,-	620,-	724,-	637,-	654,-	620,-	618,-	49,-	81,-	27,-	46,-
	Grundpreis								Mehrpreis			

Preise in € ohne MwSt.

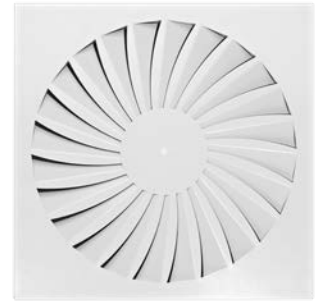
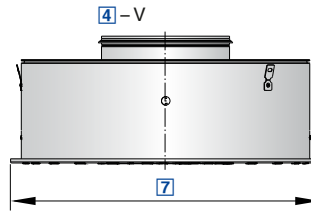
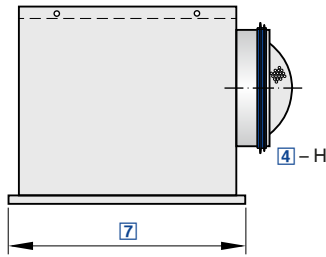

Mit sehr niedriger Schallleistung für Komfortbereiche, mit feststehenden Lamellen

**TDF-SA – Q – Z – H – M – L / 500 / P1 – RAL 9016**

1	2	3	4	5	6	7	8
---	---	---	---	---	---	---	---

**1 Serie**
**TDF-SA** Dralldurchlass TDF-SilentAIR

**2 Bauform**

Bestimmt die Variante des Anschlusskastens

**R** rund

**Q** quadratisch

**3 Anlage**
**Z** Zuluft

**A** Abluft

**4 Anschluss**
**H** horizontal

**V** vertikal

**5 Drosselement zum Volumenstromabgleich**

Keine Eintragung: ohne Drosselement

**M** mit Drosselement

**MN** mit Seilzug und Messnippel (nur bei quadratischem Anschlusskasten)

**6 Zubehör**

Keine Eintragung: ohne Zubehör

**L** mit Lippendichtung

**7 Nenngröße [mm]**
**300, 400, 500, 600, 625**
**8 Oberfläche (Sichtseite)**

Keine Eintragung: pulverbeschichtet, RAL 9010 (reinweiß)

**P1** pulverbeschichtet, RAL-CLASSIC-Farbtöne angeben

Glanzgrad

RAL 9010 GE 50

RAL 9006 GE 30

Alle anderen RAL-Farben GE 70

Hinweis: Runde Anschlusskästen mit horizontalem Anschlussstutzen sind nur ohne Drosselement zum Volumenstromabgleich und Lippendichtung oder mit Drosselement zum Volumenstromabgleich und Lippendichtung verfügbar.

**Hinweis**

Runde Frontdurchlässe werden mit einem runden Anschlusskasten ausgeliefert.

**TDF-SilentAIR Preisgruppe 1D**

[7]	[4]								[5]		[6]	[8]
	TDF-SA-R-Z		TDF-SA-R-A		TDF-SA-Q-Z		TDF-SA-Q-A		M	MN	L	P1
	V	H	V	H	V	H	V	H				
300	508,-	604,-	499,-	576,-	508,-	524,-	499,-	497,-	34,-	66,-	28,-	38,-
400	591,-	689,-	584,-	663,-	591,-	604,-	584,-	575,-	40,-	78,-	28,-	40,-
500	642,-	744,-	627,-	712,-	642,-	648,-	627,-	616,-	40,-	78,-	28,-	42,-
600	679,-	803,-	662,-	766,-	679,-	696,-	662,-	660,-	51,-	84,-	28,-	45,-
625	682,-	806,-	665,-	769,-	682,-	699,-	665,-	663,-	51,-	84,-	28,-	48,-
Grundpreis									Mehrpreis			

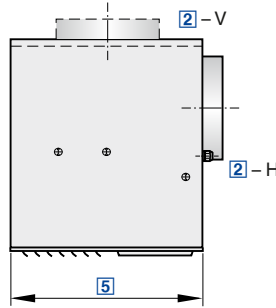

Preise in € ohne MwSt.

Für hohe Räume, mit verstellbaren Lamellen

**VD - V - E1 - K / 600 / P1 - RAL 9010**

1	2	3	4	5	6

**1 Serie**

**VD** Dralldurchlass

**2 Anschluss**

Keine Eintragung: nur Frontdurchlass

**H** horizontal, mit Anschlusskasten

**V** vertikal, mit Anschlusskasten

**3 Verstellung**

Keine Eintragung: manuell

Elektrischer Stellantrieb

**E1** 230 V AC, 3-Punkt

**E2** 24 V AC/DC, 3-Punkt

**E3** 24 V AC/DC, stetig 2 – 10 V DC

**4 Zubehör**

Nur mit Anschluss H und V

**K** Randverbreiterung

**S** Schutzkorb

Wird lose mitgeliefert

**5 Nenngröße [mm]**

**425, 600, 775, 1050**

**6 Oberfläche Frontdurchlass (Sichtseite)**

Keine Eintragung: eloxiert, E6-C-0 (farblos)

**P1** pulverbeschichtet, RAL-CLASSIC-Farbtöne angeben

Glanzgrad

RAL 9010 GE 50

RAL 9006 GE 30

Alle anderen RAL-Farben GE 70

**VD Preisgruppe 2**

[5]	[3]												[6]
	VD				VD-V				VD-H				
		E1	E2	E3		E1	E2	E3		E1	E2	E3	
425	545,-	1486,-	1486,-	1855,-	1229,-	2163,-	2163,-	2536,-	1366,-	2303,-	2303,-	2676,-	169,-
600	772,-	1709,-	1709,-	2082,-	1539,-	2478,-	2478,-	2847,-	1692,-	2633,-	2633,-	3002,-	242,-
775	1062,-	2003,-	2003,-	2373,-	2090,-	3033,-	3033,-	3397,-	2295,-	3237,-	3237,-	3605,-	324,-
1050	1471,-	2411,-	2411,-	2783,-	3111,-	4051,-	4051,-	4418,-	3440,-	4382,-	4382,-	4750,-	447,-
Grundpreis													Mehrpreis

**Zubehör Preisgruppe 2**

[5]	[4]	[6]	[4]	[6]
	Randverbreiterung		Schutzkorb	
	K	P1	S	P1
425	239,-	124,-	358,-	188,-
600	275,-	146,-	415,-	222,-
775	296,-	159,-	498,-	260,-
1050	352,-	187,-	664,-	338,-
Mehrpreis				

Preise in € ohne MwSt.

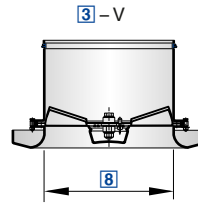
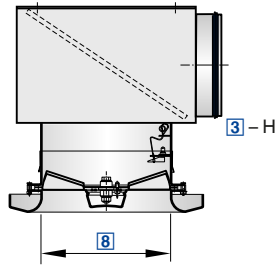

Für hohe Räume, mit verstellbaren Lamellen

**VDL - B - H - L - D - S - E3 / 400 / P1 - RAL 9016**

1	2	3	4	5	6	7	8	9

**1 Serie**

**VDL** Dralldurchlass

**2 Bauform**

- A** Frontdurchlass ohne Flansch
- B** Frontdurchlass mit Flansch

**3 Anschluss**

- F** nur Frontdurchlass
- H** horizontal, mit Anschlusskasten
- V** vertikal, mit Anschlussstutzen

**4 Zubehör 1**

- Keine Eintragung: ohne Zubehör
- L** mit Lippendichtung (nur bei Anschluss H oder V)

**5 Frontdurchlass**

- Nur bei Anschluss H oder V
- N** nicht demontierbar
- D** demontierbar

**6 Zubehör 2**

- Nur bei Bauform B
- K** Randverbreiterung
- S** Schutzkorb

**7 Verstellung**

**X** ohne Verstellung (feststehende Lamellen, nur horizontale Luftausströmung)

**M** manuelle Verstellung

Elektrische Verstellung

**E1** 230 V AC, 3-Punkt

**E2** 24 V AC/DC, 3-Punkt

**E3** 24 V AC/DC, stetig 2 – 10 V DC

**8 Nenngröße [mm]**

**315, 400, 630, 800**

**9 Oberfläche Frontdurchlass (Sichtseite)**

Keine Eintragung: pulverbeschichtet, RAL 9010 (reinweiß)

**P1** pulverbeschichtet, RAL-CLASSIC-Farbtöne angeben

Glanzgrad

RAL 9010 GE 50

RAL 9006 GE 30

Alle anderen RAL-Farben GE 70

**VDL**

Option 5-N Preisgruppe 2

[8]	[7]						[4]	[9]
	VDL-...-F		VDL-...-V	VDL-...-H				
	M	X	M	M	X	L	P1	
315	903,-	716,-	-	1757,-	1572,-	56,-	176,-	
400	959,-	758,-	-	1966,-	1764,-	66,-	218,-	
630	-	1405,-	1945,-	3008,-	2604,-	82,-	291,-	
800	-	2003,-	2640,-	3993,-	3589,-	110,-	367,-	
	Grundpreis						Mehrpreis	



## VDL

## Option 5-D Preisgruppe 2

[8]	[7]									[4]	[9]
	VDL-...-V				VDL-...-H						
	M	E1	E2	E3	M	E1	E2	E3	X	L	P1
315	1142,-	1799,-	1799,-	1993,-	1913,-	2575,-	2575,-	2771,-	1729,-	56,-	176,-
400	1223,-	1881,-	1881,-	2078,-	2140,-	2799,-	2799,-	2991,-	1940,-	66,-	218,-
630	2192,-	2848,-	2848,-	3044,-	3255,-	3912,-	3912,-	4109,-	2851,-	82,-	291,-
800	2911,-	3572,-	3572,-	3765,-	4262,-	4926,-	4926,-	5116,-	3859,-	110,-	367,-
	Grundpreis									Mehrpreis	

## Zubehör Preisgruppe 2

[8]	[6]	[9]	[6]	[9]
	Randverbreiterung		Schutzkorb	
	K	P1	S	P1
315	564,-	151,-	321,-	164,-
400	703,-	181,-	371,-	189,-
630	987,-	253,-	440,-	225,-
800	1117,-	287,-	530,-	271,-
	Mehrpreis			

Preise in € ohne MwSt.

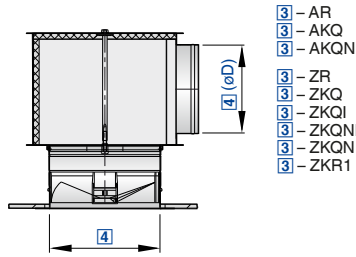

- 3 - AR
- 3 - AKQ
- 3 - AKQN
- 3 - ZR
- 3 - ZKQ
- 3 - ZKQI
- 3 - ZKQNI
- 3 - ZKQN
- 3 - ZKR1

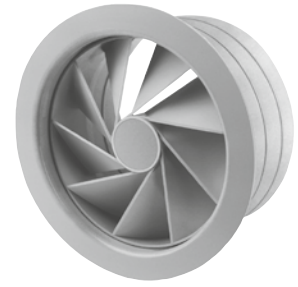

Dralldiffusor für höchste Anforderung an die Behaglichkeit mit feststehenden Lamellen

RA 3 ZKQN / 125 / SL / 4 / P1

1	2	3	4	5	6	7
---	---	---	---	---	---	---

**1 Serie**

RA Dralldiffusor

**2 Bauform**

- 0 ohne (Standard)
- 1 mit Befestigungsbügel
- 2 mit Festwiderstand 40 %
- 3 mit Befestigungsbügel und Festwiderstand 40 %

**3 Reduktion, Anschluss**

- ZR Zuluftreduktion
- AR Abluftreduktion (\*125 × 99; 180 × 149; \*180 × 159; \*250 × 199)
- ZKQN Zuluftkasten quadratisch, niedrige Bauhöhe
- ZKQNI Zuluftkasten quadratisch, niedrige Bauhöhe, isoliert
- AKQN Abluftkasten quadratisch, niedrige Bauhöhe
- ZKR1 Zuluftkasten rund, Abbug nach innen
- ZKR1KL Zuluftkasten rund, Abbug nach innen mit Klappe
- ZKR2 Zuluftkasten rund, Abbug nach aussen
- ZKR2KL Zuluftkasten rund, Abbug nach aussen mit Klappe

**4 Nenngröße [mm]**

125, 180, 250 (bei ZR, AR: ND ... × Reduktionsdurchmesser)

**5 Befestigung**

0 ohne Befestigung (Standard)

**6 Ausblasstellung**

- 6 Standard, horizontal
- 5 vertikal
- 4 horizontal und vertikal

**7 Oberfläche**

- 0 Gehäuse – pulverbeschichtet, RAL 9010 (reinweiß), GE 25; Körper – eingefärbter Kunststoff, RAL 9010 (reinweiß)
- P1 Gehäuse – pulverbeschichtet nach RAL Classic (auf Anfrage Körper lackiert oder eingefärbt)
- PS Gehäuse – pulverbeschichtet nach NCS (auf Anfrage Körper lackiert oder eingefärbt)

RA Preisgruppe 11

[4]	[1] [2]				[1] [2] [3]		[3]		[7]		
	RA 0	RA 1	RA 2	RA 3	RA 0 ZR	RA 0 AR	ZR	AR	P1	Gehäuse + Drallkörper lackiert	Gehäuse lackiert, Drallkörper gefärbt
125	132,-	157,-	151,-	174,-	200,-	183,-	69,-	52,-	38,-	310,-	2831,-
180	191,-	208,-	208,-	228,-	280,-	260,-	89,-	69,-	49,-	310,-	2831,-
250	291,-	311,-	317,-	334,-	399,-	379,-	109,-	89,-	75,-	310,-	2831,-
	Grundpreis						Mehrpreis			Farb-Fixpreis pro Auftrag	

NCS-Farben auf Anfrage



**Anschlusskasten eckig** Preisgruppe 11

[4]	[3]					
	ZKQI	AKQ	ZKQ	ZKQNI	ZKQN	AKQN
125	280,-	223,-	322,-	365,-	322,-	311,-
180	314,-	243,-	345,-	396,-	345,-	328,-
250	351,-	263,-	371,-	433,-	371,-	351,-
Mehrpreis						

ZKQ(I); AKQ für RA1

ZKQN(I); AKQN für RA3

Separates Zubehör nicht Teil des Bestellschlüssels – sind separat zu bestellen

**Zubehör** Preisgruppe 11

[4]	①	②	③	④
	GFRA	FWRA2	BBSRA1	BSRA
125	20,-	23,-	38,-	35,-
180	23,-	29,-	38,-	35,-
250	32,-	32,-	38,-	35,-
Grundpreis				

① Gegenflansch ② Festwiderstand ③ Befestigungsbügel-Set ④ Befestigungs-Set (3 Briden)

Separates Zubehör nicht Teil des Bestellschlüssels – sind separat zu bestellen

Preise in € ohne MwSt.

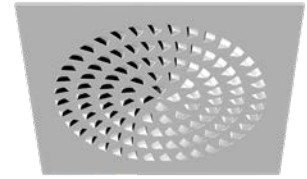
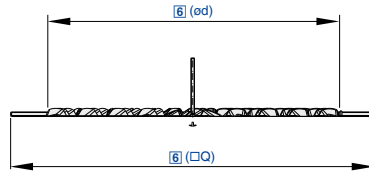

Mit konzentrisch angeordneten wellenförmigen Luftdurchlassöffnungen

WD RQ AKH03 ZL MO / 598 × 500 / P1 – RAL 9016

1	2	3	4	5	6	7

**1 Serie**

WD Dralldurchlass Wavedrall

**2 Bauform**

RQ rund quadratisch  
R rund

**3 Anschluss, Anlage und Anbauteile**

0 ohne Anschlusskasten  
AKH mit TROX HESCO Anschlusskasten, Anschlusskastenart angeben

**4 Luftrichtung**

ZL Zuluft  
AL Abluft

**5 Anbauteil**

MO mit Drosselement, ohne Lippendichtung  
ML mit Drosselement, mit Lippendichtung  
OO ohne Drosselement, ohne Lippendichtung  
OL ohne Drosselement, mit Lippendichtung

**6 Nenngröße [mm]**

Außenmaß × aktiver Durchmesser

Nur bei Bauform RQ

598 × 300  
598 × 400  
598 × 500  
623 × 300  
623 × 400  
623 × 500

Nur bei Bauform R

380 × 300  
480 × 400  
600 × 500

**7 Oberfläche**

0 pulverbeschichtet, RAL 9010 (reinweiß), GE 25  
P1 pulverbeschichtet, RAL-CLASSIC-Farbtöne angeben (andere RAL-Farben und Glanzgrade auf Anfrage)  
PS pulverbeschichtet, NCS-Farbtöne angeben

**Hinweis**

Kombinationen mit AK-Uni (TROX Anschlusskasten) auf Anfrage.

**WDRQ** Preisgruppe 11

[6]			[1] [2]	[7]	
NW/DN	Rastermaß M	Außenmaß A	WDRQ	P1/PS	Farb-Fixpreis
598 × 500	600 × 600	598	217,-	35,-	310,-
623 × 500	625 × 625	623	217,-	35,-	310,-
598 × 400	600 × 600	598	217,-	35,-	310,-
623 × 400	625 × 625	623	217,-	35,-	310,-
598 × 300	600 × 600	598	217,-	35,-	310,-
623 × 300	625 × 625	623	217,-	35,-	310,-
			Grundpreis	Mehrpreis	Farb-Fixpreis pro Auftrag

NCS-Farben auf Anfrage



WDR Preisgruppe 11

[6]			[2]	[7]	
NW/DN	Außenmaß ø	Anzahl Düsen	WDR	P1/PS	Farb-Fixpreis
600 × 500	600	108	200,-	35,-	310,-
480 × 400	480	72	188,-	35,-	310,-
380 × 300	380	40	174,-	35,-	310,-
			Grundpreis	Mehrpreis	Farb-Fixpreis pro Auftrag

Anschlusskasten Preisgruppe 11

[3]				[4] [5]							
				ZL				AL			
Typ	Außenmaß M	Stützen ø D	Gesamthöhe K	MO	ML	OL	OO	MO	ML	OL	OO
AKH02	372 × 372	1 × 200	295	203,-	217,-	200,-	191,-	168,-	179,-	165,-	154,-
AKH03	476 × 476	1 × 200	295	234,-	243,-	226,-	217,-	188,-	200,-	185,-	174,-
AKH04	567 × 567	1 × 250	345	263,-	278,-	260,-	249,-	214,-	226,-	211,-	197,-
Mehrpreis											

Preise in € ohne MwSt.

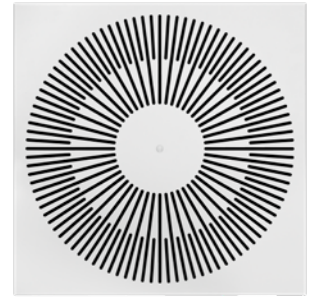
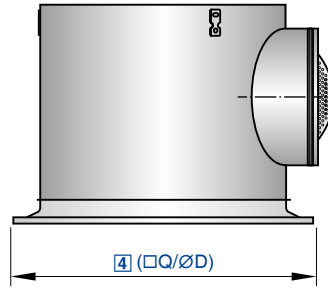

Für gehobene Komfortbereiche mit besonderen Ansprüchen an Architektur und Design, mit feststehenden Lamellen

**XARTO – R1 – Z / 625 / P1 – RAL 9016**

1	2	3	4	5

**1 Serie**

**XARTO** Dralldurchlass

**2 Bauform**

Quadratischer Frontdurchlass, runde Durchlassansicht  
**R1, R2, R3, R4**

Quadratischer Frontdurchlass, quadratische Durchlassansicht  
**Q1, Q2, Q3, Q4, Q5, Q6**

Runder Frontdurchlass, runde Durchlassansicht  
**C1, C2, C3, C4, C5, C6**

**3 Anlage**

**Z** Zuluft

**A** Abluft

**4 Nenngröße [mm]**

**600** □Q, ∅D

**625** nur □Q

**5 Oberfläche**

Keine Eintragung: pulverbeschichtet, RAL 9010 (reinweiß)

**P1** pulverbeschichtet, RAL-CLASSIC-Farbton angeben

Glanzgrad

RAL 9010 GE 50

RAL 9006 GE 30

Alle anderen RAL-Farben GE 70

**Hinweis**

Der XARTO verfügt immer über einen runden Anschlusskasten.

**XARTO Preisgruppe 1**

[4]	[3]				[5]
	XARTO-R, XARTO-C		XARTO-Q		
	Z	A	Z	A	P1
□600	937,-	860,-	996,-	920,-	97,-
□625	937,-	860,-	996,-	920,-	97,-
∅600	937,-	860,-	-	-	97,-
Grundpreis					Mehrpreis

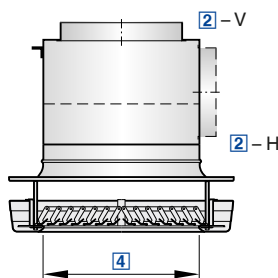

Für große Temperaturdifferenzen im Heizbetrieb, hohe Eindringtiefe, mit verstellbaren Lamellen

VDR - V - E1 / 630 / P1 - RAL 9016

1	2	3	4	5

**1 Serie**

VDR Deckenluftdurchlass

**4 Nenngröße [mm]**

315, 400, 630, 800

**2 Anschluss**

Keine Eintragung: nur Frontdurchlass

H horizontal, mit Anschlusskasten

V vertikal, mit Anschlusskasten

**5 Oberfläche Frontdurchlass (Sichtseite)**

Keine Eintragung: pulverbeschichtet, RAL 9010 (reinweiß)

P1 pulverbeschichtet, RAL-CLASSIC-Farbtöne angeben

**3 Verstellung**

Keine Eintragung: manuell

Glanzgrad

RAL 9010 GE 50

RAL 9006 GE 30

Alle anderen RAL-Farben GE 70

Elektrischer Stellantrieb

E1 230 V AC, 3-Punkt

E2 24 V AC/DC, 3-Punkt

E3 24 V AC/DC, stetig 2 – 10 V DC

**VDR Preisgruppe 2**

[4]	[3]												[5]
	VDR				VDR-V				VDR-H				
		E1	E2	E3		E1	E2	E3		E1	E2	E3	
315	1379,-	1991,-	1991,-	2346,-	1788,-	2406,-	2406,-	2758,-	1872,-	2488,-	2488,-	2841,-	180,-
400	1533,-	2145,-	2145,-	2498,-	1980,-	2596,-	2596,-	2950,-	2073,-	2688,-	2688,-	3042,-	219,-
630	2361,-	2975,-	2975,-	3332,-	2988,-	3609,-	3609,-	3958,-	3172,-	3785,-	3785,-	4139,-	296,-
800	3342,-	3958,-	3958,-	4310,-	4275,-	4885,-	4885,-	5245,-	4534,-	5148,-	5148,-	5496,-	374,-
	Grundpreis												Mehrpreis

Preise in € ohne MwSt.

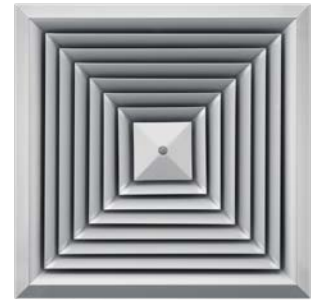
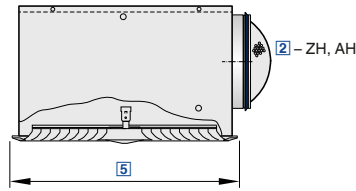

Für vierseitige horizontale Luftführung, mit feststehenden Lamellen – Frontdurchlass aus Aluminium

**ADLQ – ZH – M – L / 500 / G1 / P1 – RAL 9010**

1	2	3	4	5	6	7

**1 Serie**

**ADLQ** Deckenluftdurchlass

**2 Anschluss**

- A** nur Frontdurchlass
- AR** vertikal, mit Anschlussring
- AG** vertikal, mit Drosselement (Lamellen) (nicht bei Nenngröße 250)
- C** vertikal, mit Drosselement (Schöpfzungen)
- ZH** horizontal, Zuluft, mit Anschlusskasten
- AH** horizontal, Abluft, mit Anschlusskasten

**3 Drosselement zum Volumenstromabgleich**

Keine Eintragung: ohne Drosselement

Nur bei Anschluss ZH oder AH

- M** mit Drosselement
- MN** mit Seilzug und Messnippel

**4 Zubehör**

- Keine Eintragung: ohne Zubehör
- L** mit Lippendichtung (nur bei Anschluss ZH oder AH)

**5 Nenngröße [mm]**

250, 300, 400, 500, 600, 625

**6 Traverse**

- Keine Eintragung: ohne Traverse
- E1** mit Kanaltraverse
- G1** mit Standardtraverse

**7 Oberfläche (Sichtseite)**

- Keine Eintragung: eloxiert, E6-C-0 (farblos)
- P1** pulverbeschichtet, RAL-CLASSIC-Farbtöne angeben

Glanzgrad  
RAL 9010 GE 50  
RAL 9006 GE 30  
Alle anderen RAL-Farben GE 70

**Hinweis**

Traverse: nur für Ausführung A, AR und C.

**ADLQ**

Mit Oberfläche RAL 9010 GE 50 Preisgruppe 1

[5]	[2]						[3]		[4]	[6]		[7]
	A	AR	C	AG	ZH	AH	M	MN	L	E1	G1	P1
250	151,-	196,-	217,-	-	543,-	488,-	63,-	130,-	52,-	45,-	45,-	148,-
300	201,-	247,-	267,-	302,-	595,-	540,-	63,-	130,-	52,-	45,-	45,-	148,-
400	337,-	387,-	428,-	473,-	771,-	704,-	76,-	149,-	52,-	45,-	45,-	178,-
500	448,-	508,-	558,-	613,-	933,-	866,-	98,-	162,-	52,-	45,-	45,-	237,-
600	588,-	659,-	719,-	799,-	1063,-	996,-	105,-	175,-	60,-	45,-	45,-	326,-
625	598,-	669,-	729,-	819,-	1106,-	1032,-	105,-	175,-	60,-	45,-	45,-	356,-
Grundpreis							Mehrpreis					

Ausnahme: RAL 9002 GE 70, RAL 9003 GE 70 und RAL 9005 GE 70 ohne Mehrpreis



## ADLQ

Mit Oberfläche E6-C-0 Preisgruppe 1

[5]	[2]						[3]		[4]	[6]	
	A	AR	C	AG	ZH	AH	M	MN	L	E1	G1
250	197,-	242,-	263,-	-	589,-	534,-	63,-	130,-	52,-	45,-	45,-
300	247,-	293,-	313,-	348,-	641,-	586,-	63,-	130,-	52,-	45,-	45,-
400	383,-	433,-	474,-	519,-	817,-	750,-	76,-	149,-	52,-	45,-	45,-
500	494,-	554,-	604,-	659,-	979,-	912,-	98,-	162,-	52,-	45,-	45,-
600	649,-	720,-	780,-	860,-	1124,-	1057,-	105,-	175,-	60,-	45,-	45,-
625	659,-	730,-	790,-	880,-	1167,-	1093,-	105,-	175,-	60,-	45,-	45,-
	Grundpreis						Mehrpreis				

Preise in € ohne MwSt.

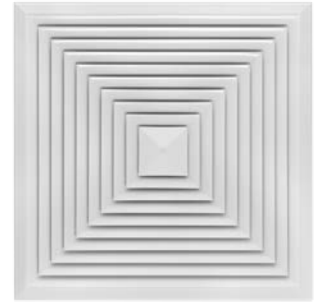
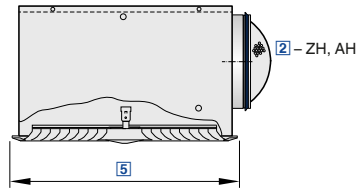

Für vierseitige horizontale Luftführung, mit feststehenden Lamellen – Frontdurchlass aus Stahlblech

**DLQ – ZH – M – L / 500 / G1 / P1 – RAL 9016**

1	2	3	4	5	6	7

**1 Serie**

**DLQ** Deckenluftdurchlass

**2 Anschluss**

- A** nur Frontdurchlass
- AR** vertikal, mit Anschlussring
- AG** vertikal, mit Drosselement (Lamellen) (nicht bei Nenngröße 250)
- C** vertikal, mit Drosselement (Schöpfzungen)
- ZH** horizontal, Zuluft, mit Anschlusskasten
- AH** horizontal, Abluft, mit Anschlusskasten

**3 Drosselement zum Volumenstromabgleich**

Keine Eintragung: ohne Drosselement

Nur bei Anschluss ZH oder AH

- M** mit Drosselement
- MN** mit Seilzug und Messnippel

**4 Zubehör**

- Keine Eintragung: ohne Zubehör
- L** mit Lippendichtung (nur bei Anschluss ZH oder AH)

**5 Nenngröße [mm]**

250, 300, 400, 500, 600, 625

**6 Traverse**

- Keine Eintragung: ohne Traverse
- E1** mit Kanaltraverse
- G1** mit Standardtraverse

**7 Oberfläche (Sichtseite)**

- Keine Eintragung: pulverbeschichtet, RAL 9010 (reinweiß)
- P1** pulverbeschichtet, RAL-CLASSIC-Farbtöne angeben

Glanzgrad

- RAL 9010 GE 50
- RAL 9006 GE 30
- Alle anderen RAL-Farben GE 70

**Hinweis**

Traverse: nur für Ausführung A, AR und C.

**DLQ Preisgruppe 1**

[5]	[2]						[3]		[4]	[7]	[6]	
	A	C	AG	AR	ZH	AH	M	MN	L	P1	E1	G1
250	165,-	218,-	-	193,-	557,-	502,-	66,-	136,-	54,-	93,-	33,-	33,-
300	201,-	259,-	274,-	227,-	595,-	540,-	66,-	136,-	54,-	107,-	35,-	35,-
400	249,-	323,-	352,-	284,-	657,-	596,-	80,-	156,-	54,-	142,-	42,-	42,-
500	305,-	393,-	410,-	348,-	739,-	672,-	103,-	169,-	54,-	182,-	43,-	43,-
600	383,-	492,-	516,-	431,-	868,-	801,-	109,-	182,-	62,-	227,-	44,-	44,-
625	402,-	516,-	544,-	453,-	887,-	820,-	109,-	182,-	62,-	228,-	46,-	46,-
	Grundpreis						Mehrpreis			Einzelpreis		



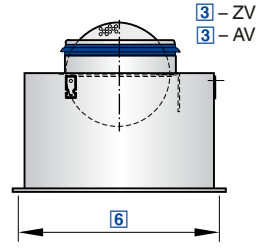
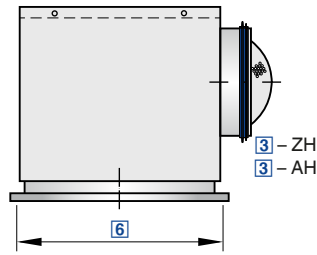

Preise in € ohne MwSt.

Für radiale horizontale Luftführung, mit feststehenden Lamellen – Frontdurchlass aus Aluminium

**ADLR – Q – ZH – M – L / 598 × 4 / F0 / P1 – RAL 9016**

1	2	3	4	5	6	7	8
---	---	---	---	---	---	---	---

**1 Serie**  
ADLR Deckenluftdurchlass

**2 Bauform**  
Keine Eintragung: rund  
Q quadratisch

**3 Anschluss**  
A nur Frontdurchlass  
AR vertikal, mit Anschlussring  
C vertikal, mit Drosselement (Schöpfzungen)  
ZV vertikal, Zuluft, mit Anschlusskasten  
AV vertikal, Abluft, mit Anschlusskasten  
ZH horizontal, Zuluft, mit Anschlusskasten  
AH horizontal, Abluft, mit Anschlusskasten

**4 Drosselement zum Volumenstromabgleich**  
Keine Eintragung: ohne Drosselement  
M mit Drosselement (nur bei Anschluss ZV, AV, ZH, AH)  
MN mit Seilzug und Messnippel (nur bei Anschluss ZH, AH)

**5 Zubehör**  
Keine Eintragung: ohne Lippendichtung  
L mit Lippendichtung (nur Anschluss bei ZV, AV, ZH, AH)

**6 Nenngröße [mm]**  
Nur bei Bauform rund  
1 – 8  
  
Nur bei Bauform Q  
Frontplattengröße × Nenngröße  
593 × 1 – 7  
598 × 1 – 7  
618 × 1 – 8  
623 × 1 – 8

**7 Traverse**  
Keine Eintragung: ohne Traverse  
D0 mit Kanaltraverse  
F0 mit Standardtraverse

**8 Oberfläche (Sichtseite)**  
Keine Eintragung: pulverbeschichtet, RAL 9010 (reinweiß)  
P1 pulverbeschichtet, RAL-CLASSIC-Farbtöne angeben  
S3 eloxiert, E6-C-0 (farblos)

Glanzgrad  
RAL 9010 GE 50  
RAL 9006 GE 30  
Alle anderen RAL-Farben GE 70

**Hinweis**  
Traverse: nur für Ausführung A, AR und C.  
Oberfläche S3: nur für ADLR, nicht jedoch für ADLR-Q verfügbar.

**ADLR Preisgruppe 1**

[6]	[3]					[4]		[5]	[8]	[7]		[8]
	A	ZV/AV	ZH/AH	C	AR	M	MN	L	P1	D0	F0	S3
1	94,-	337,-	419,-	129,-	121,-	61,-	127,-	45,-	70,-	37,-	37,-	126,-
2	126,-	364,-	444,-	165,-	158,-	63,-	130,-	52,-	70,-	37,-	37,-	126,-
3	171,-	389,-	485,-	213,-	202,-	76,-	149,-	52,-	84,-	37,-	37,-	140,-
4	195,-	433,-	521,-	246,-	235,-	98,-	162,-	52,-	84,-	37,-	37,-	153,-
5	237,-	474,-	581,-	308,-	283,-	98,-	162,-	52,-	112,-	37,-	37,-	181,-
6	334,-	516,-	617,-	425,-	381,-	105,-	175,-	60,-	112,-	37,-	37,-	279,-
7	376,-	555,-	676,-	491,-	440,-	105,-	175,-	60,-	153,-	37,-	37,-	279,-
8	481,-	605,-	717,-	609,-	554,-	105,-	175,-	60,-	167,-	44,-	44,-	293,-
	Grundpreis	Mehrpreis		Grundpreis		Mehrpreis						



ADLR-Q Preisgruppe 1

[6]	[3]					[8]	
	A	ZV/AV	ZH/AH	C	AR	P1	S3
1	192,-	337,-	419,-	231,-	220,-	153,-	126,-
2	213,-	364,-	444,-	257,-	250,-	153,-	126,-
3	244,-	389,-	485,-	297,-	283,-	153,-	140,-
4	275,-	433,-	521,-	327,-	316,-	153,-	153,-
5	307,-	474,-	581,-	378,-	356,-	153,-	181,-
6	359,-	516,-	617,-	451,-	414,-	153,-	279,-
7	397,-	555,-	676,-	506,-	458,-	153,-	279,-
8	463,-	605,-	717,-	590,-	532,-	153,-	293,-
	Grundpreis	Mehrpreis		Grundpreis		Mehrpreis	

Luftdurchlässe

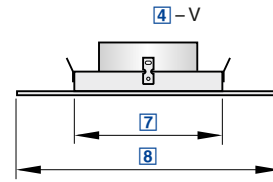
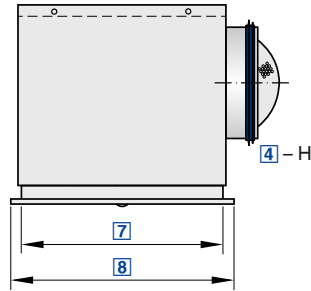
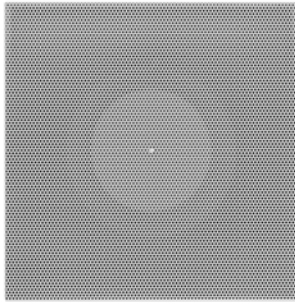

Für ein- bis vierseitige horizontale Luftführung, für Komfortbereiche, mit feststehendem Prallelement

DLQL - T - Z - H - M - L / 500 × 593 / P1 - RAL 9016

1	2	3	4	5	6	7	8	9

#### 1 Serie

DLQL Deckenluftdurchlass

#### 7 Nenngröße [mm]

250, 300, 400, 500, 600

#### 2 Deckensystem

P Raster- oder Gipskartondecke  
T T-Profil-Decke

#### 8 Frontplattengröße [mm]

Nur bei Deckensystem P  
Keine Eintragung: Frontplattengröße = Nenngröße - 2 mm

598 (für Deckenraster 600)

623 (für Deckenraster 625)

Andere Größe zwischen Minimalgröße (Nenngröße - 2 mm) und Maximalgröße (623 mm) wählbar

#### 3 Anlage

Z Zuluft

A Abluft

Nur bei Deckensystem T

593 (für Deckenraster 600)

618 (für Deckenraster 625)

#### 4 Anschluss

H horizontal

V vertikal

#### 5 Drosselement zum Volumenstromabgleich

Keine Eintragung: ohne Drosselement

M mit Drosselement (nur mit Anschluss H)

#### 9 Oberfläche (Sichtseite)

Keine Eintragung: pulverbeschichtet, RAL 9010 (reinweiß)

P1 pulverbeschichtet, RAL-CLASSIC-Farbtöne angeben

#### 6 Zubehör

Keine Eintragung: ohne Zubehör

L mit Lippendichtung

Glanzgrad

RAL 9010 GE 50

RAL 9006 GE 30

Alle anderen RAL-Farben GE 70

#### Hinweis

Zwischenabmessungen müssen separat angefragt werden.

#### DLQL-P Preisgruppe 1

[7]	[8]	[4]				[5]	[6]	[9]
		DLQL-P-Z		DLQL-P-A				
	Frontplatte	V	H	V	H	M	L	P1
250	-	193,-	580,-	171,-	502,-	63,-	52,-	89,-
250	598/623	362,-	750,-	342,-	669,-	63,-	52,-	193,-
300	-	199,-	588,-	184,-	520,-	63,-	52,-	92,-
300	598/623	362,-	751,-	350,-	681,-	63,-	52,-	193,-
400	-	227,-	623,-	214,-	551,-	76,-	52,-	120,-
400	598/623	376,-	773,-	361,-	701,-	76,-	52,-	193,-
500	-	262,-	694,-	249,-	606,-	98,-	52,-	150,-
500	598/623	398,-	830,-	387,-	741,-	98,-	52,-	193,-
600	-	331,-	797,-	310,-	707,-	105,-	60,-	193,-
600	623	331,-	797,-	310,-	707,-	105,-	60,-	193,-
Grundpreis						Mehrpreis		



DLQL-T Preisgruppe 1

[7]	[8]	[4]				[5]	[6]	[9]
		DLQL-T-Z		DLQL-T-A				
	Frontplatte	V	H	V	H	M	L	P1
250	593/618	319,-	704,-	306,-	637,-	63,-	52,-	193,-
300	593/618	326,-	715,-	310,-	646,-	63,-	52,-	193,-
400	593/618	337,-	734,-	325,-	663,-	76,-	52,-	193,-
500	593/618	358,-	786,-	345,-	703,-	98,-	52,-	193,-
600	593	292,-	761,-	276,-	668,-	105,-	60,-	193,-
600	618	311,-	782,-	299,-	696,-	105,-	60,-	193,-
		Grundpreis				Mehrpreis		

Luftdurchlässe



## DLQL-AB / 250

1	2

## 1 Serie

DLQL-AB Abdeckblech für Deckenluftdurchlass DLQL

## 2 Nenngröße [mm]

250, 300, 400, 500, 600

## Ergänzende Produkte Preisgruppe 1

[2]	Abdeckblech	
250		26,-
300		26,-
400		27,-
500		31,-
600		32,-
	Einzelpreis	

Preise in € ohne MwSt.

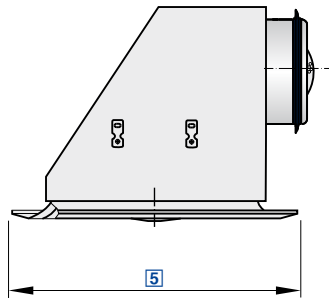

Für ein- bis vierseitige horizontale Luftführung, mit feststehenden Lamellen – Frontdurchlass aus Stahlblech

DLQ-AK – 2 – M – L / 400 / P1 – RAL 9016 / B

1	2	3	4	5	6	7

**1 Serie**  
DLQ-AK Deckenluftdurchlass

**5 Nenngröße [mm]**  
300, 400, 500, 600, 625

**2 Anzahl Ausströmseiten**  
1, 2, 2E, 3, 4

**6 Oberfläche (Sichtseite)**  
Keine Eintragung: pulverbeschichtet, RAL 9010 (reinweiß)  
P1 pulverbeschichtet, RAL-CLASSIC-Farbtöne angeben

**3 Drosselement zum Volumenstromabgleich**  
Keine Eintragung: ohne Drosselement  
M mit Drosselement

Glanzgrad  
RAL 9010 GE 50  
RAL 9006 GE 30  
Alle anderen RAL-Farben GE 70

**4 Zubehör**  
Keine Eintragung: ohne Zubehör  
L mit Lippendichtung

**7 Anordnung Luftanschlusstutzen**  
Bei 4-seitiger Ausströmung keine Angabe erforderlich  
A, B, C, D

DLQ-AK Preisgruppe 1

[5]	[2]		[3]	[4]	[6]
	1, 2, 2E	3, 4	M	L	P1
300	795,-	804,-	66,-	54,-	107,-
400	822,-	834,-	80,-	54,-	142,-
500	924,-	954,-	103,-	54,-	182,-
600	1015,-	1035,-	109,-	62,-	227,-
625	1052,-	1082,-	109,-	62,-	228,-
	Grundpreis		Mehrpreis		

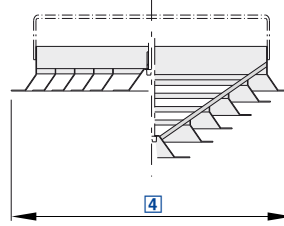

Mit feststehenden Lamellen für horizontale, vierseitige und radiale Luftführung

**DD F 5 / 500 × 400 / P1**

1	2	3	4	5

<b>1 Serie</b>	<b>598 × 300</b>
<b>DD</b> Deckendiffuser rund	<b>598 × 400</b>
<b>DDRQ</b> Deckendiffuser rund – quadratisch	<b>598 × 500</b>
<b>DDQ</b> Deckendiffuser quadratisch	<b>623 × 150</b>
	<b>623 × 200</b>
<b>2 Bauform</b>	<b>623 × 250</b>
<b>F</b> flach	<b>623 × 300</b>
<b>K</b> konisch	<b>623 × 400</b>
	<b>623 × 500</b>

**3 Drosselement zum Volumenstromabgleich**

<b>0</b> ohne Drosselement	Mit DDQ
<b>5</b> mit Schieberdrossel (nur mit DD oder DDRQ)	<b>300 × 200</b>
<b>6</b> mit Gegenlaufklappe (nur mit DDQ)	<b>400 × 300</b>
	<b>500 × 400</b>
<b>4 Nenngröße [mm]</b>	<b>600 × 500</b>
Mit DD	<b>625 × 500</b>

**150, 200, 250, 300, 400, 500**

Mit DDRQ	<b>5 Oberfläch</b>
<b>598 × 150</b>	<b>0</b> pulverbeschichtet, RAL 9010 (reinweiß), matt, GE 25
<b>598 × 200</b>	<b>P1</b> pulverbeschichtet, RAL-CLASSIC-Farbtönen angeben
<b>598 × 250</b>	<b>PS</b> pulverbeschichtet, NCS-Farbtönen angeben

**DD Preisgruppe 11**

[4]		[1] [2] [3]		[5]	
NW/DN	Außenmaß M	DD F0, DD K0	DD F5, DD K5	P1	Farb-Fixpreis
150	216	90,-	162,-	21,-	310,-
200	266	104,-	188,-	24,-	310,-
250	316	119,-	211,-	26,-	310,-
300	366	142,-	226,-	29,-	310,-
400	466	197,-	283,-	32,-	310,-
500	566	255,-	332,-	35,-	310,-
		Grundpreis		Mehrpri	Farb-Fixpreis pro Auftrag

NCS-Farben auf Anfrage



**DDRQ** Preisgruppe 11

[4]		[1] [2] [3]				[5]	
NW/DN	Außenmaß M	DDRQ F0	DDRQ F5	DDRQ K0	DDRQ K5	P1	Farb Fixpreis
150	598 × 150 623 × 150	220,-	324,-	257,-	361,-	35,-	310,-
200	598 × 200 623 × 200	226,-	330,-	263,-	367,-	38,-	310,-
250	598 × 250 623 × 250	249,-	373,-	292,-	419,-	41,-	310,-
300	598 × 300 623 × 300	281,-	416,-	332,-	468,-	44,-	310,-
400	598 × 400 623 × 400	304,-	488,-	358,-	540,-	47,-	310,-
500	598 × 500 623 × 500	327,-	572,-	384,-	633,-	50,-	310,-
Grundpreis						Mehrpreis	Farb Fixpreis pro Auftrag

NCS-Farben auf Anfrage

**DDQ** Preisgruppe 11

[4]		[1] [2] [3]				[5]	
NW/DN	Außenmaß M	DDQ F0	DDQ K0	DDQ F6	DDQ K6	P1	Farb Fixpreis
300 × 200	300	110,-	119,-	367,-	373,-	29,-	310,-
400 × 300	400	159,-	177,-	439,-	448,-	32,-	310,-
500 × 400	500	246,-	266,-	537,-	543,-	35,-	310,-
600 × 500	600	312,-	341,-	774,-	780,-	38,-	310,-
625 × 500	625	327,-	358,-	791,-	800,-	41,-	310,-
Grundpreis						Mehrpreis	Farb Fixpreis pro Auftrag

NCS-Farben auf Anfrage

**AKH** Preisgruppe 11

Typ	Außenmaß M	Stutzen ø D	Gesamthöhe K	Zuluft	Abluft
AKH08	216 × 216	1 × 160	250	168,-	133,-
AKH09	266 × 266	1 × 160	250	174,-	136,-
AKH01	290 × 290	1 × 160	250	182,-	145,-
AKH02	372 × 372	1 × 200	295	203,-	168,-
AKH03	476 × 476	1 × 200	295	234,-	188,-
AKH04	567 × 567	1 × 250	345	263,-	214,-
				Mehrpreis	



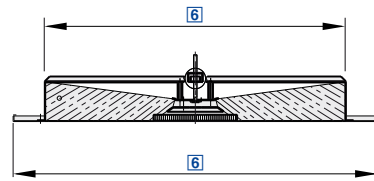
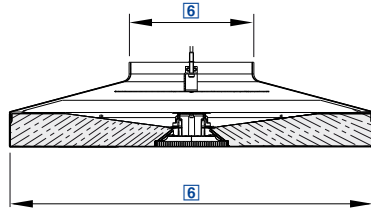
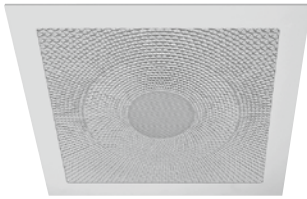

Preise in € ohne MwSt.

Gute Raumdurchspülung ohne Turbulenzen dank einzigartiger Wabenform

PCD – Q – AKH04ZL – MO / 598 × 500 / MFL / P1 – RAL 9016 / VZ

1	2	3	4	5	6	7	8
---	---	---	---	---	---	---	---

- 1 Serie**  
PCD Deckenluftdurchlass PROCONDIF
- 2 Bauform**  
Q quadratisch  
R rund
- 3 Anschlusskasten**  
0 ohne Anschlusskasten  
AKH04ZL mit TROX HESCO Anschlusskasten 04  
AKHSZL mit TROX HESCO Anschlusskasten, Typ angeben
- 4 Mengenregulierung und Lippendichtung**  
MO mit Drosselement, ohne Lippendichtung  
ML mit Drosselement, mit Lippendichtung  
OO ohne Drosselement, ohne Lippendichtung  
OL ohne Drosselement, mit Lippendichtung
- 5 Nenngröße [mm]**  
Nur mit Bauform Q  
598 × 500, 623 × 500 (Außenmaß × aktive Fläche)  
  
Nur mit Bauform R  
725 × 315, 725 × 250 (Außenmaß × Anschluss-Ø)
- 6 Mantelringflansch**  
Nur mit Bauform R  
0 ohne Mantelringflansch (Standard)  
MFL mit Mantelringflansch
- 7 Oberfläche**  
0  
Mit Bauform R  
Mantelring und Konus verzinktes Stahlblech, Waben pulverbeschichtet, RAL 9010 (reinweiß)  
Mit Bauform Q  
Frontplatte pulverbeschichtet, RAL 9010 (reinweiß), matt, GE 25 und Waben RAL 9010 (reinweiß)  
P1 pulverbeschichtet, RAL-CLASSIC-Farbtöne angeben (andere RAL-Farben und Glanzgrade auf Anfrage)  
PS pulverbeschichtet, NCS-Farbtöne angeben
- 8 Oberflächenwahl**  
Nur mit Bauform R  
VZ Mantelring und Konus verzinktes Stahlblech und Waben RAL 9010  
KL Mantelring, Konus und Waben pulverbeschichtet (bei RAL 9010 Waben nicht beschichtet)  
TL Mantelring und Waben ohne Konus pulverbeschichtet (bei RAL 9010 Waben nicht beschichtet)

**Hinweis**  
Nicht abgebildete Preise auf Anfrage.

**PCDQ** Preisgruppe 11

[6]			[1] [2]	[3] [4] [5]				[7]	
NW/DN	Rastermaß M	Außenmaß A	PCDQ	MO	ML	OL	OO	P1	Farb-Fixpreis
598 × 500	600 × 600	598	1369,-	256,-	270,-	253,-	242,-	282,-	546,-
623 × 500	625 × 625	623	1369,-	256,-	270,-	253,-	242,-	282,-	546,-
			Grundpreis	Mehrpreis				Farb Fixpreis pro Auftrag	

NCS-Farben auf Anfrage



**PCDR** Preisgruppe 11

[6]			[1] [2]	[7]			
				Mantelring und Konus		Mantelring, Konus und Waben	
NW/DN	Außenmaß ø D	Innenmaß ø D	PCDR	P1	Farb-Fixpreis	P1	Farb-Fixpreis
725 × 315	725	315	2060,-	116,-	310,-	293,-	546,-
725 × 250	725	250	2060,-	116,-	310,-	293,-	546,-
			Grundpreis	Mehrpreis	Farb Fixpreis pro Auftrag	Mehrpreis	Farb Fixpreis pro Auftrag

NCS-Farben auf Anfrage

**Anbauteile** Preisgruppe 11

	Bezeichnung	Preis
AKHSZL	Anschlusskasten Sonder (Sondermasse angeben)	auf Anfrage
MFL	Mantelringflansch	auf Anfrage
	Technische Daten	Mehrpreis

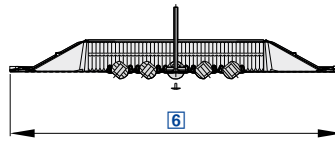
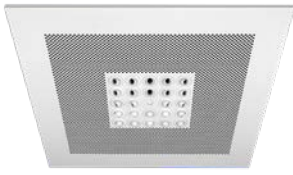

Mit Lochblechfeld und allseitig verstellbaren Kugeldüsen für optimale Sekundärluftinduktion

**PASS Q AKH04 ZL MO / 598 × 500 / 9 / P1 – RAL 9016**

1	2	3	4	5	6	7	8

**1 Serie**

**PASS** Deckenluftdurchlass PASSCLEAN

**2 Bauform**

**Q** quadratisch  
**RQ** rund/quadratisch  
**R** rund

**3 Anschluss**

**0** ohne Anschlusskasten (Standard)  
**AKH04** mit TROX HESCO Anschlusskasten 04

**4 Anlage**

**ZL** Zuluft  
**AL** Abluft

**5 Anbausätze, Zubehör**

**MO** Stutzen mit Mengenregulierung, ohne Lippendichtung (Standard)  
**ML** Stutzen mit Mengenregulierung, mit Lippendichtung  
**OO** Stutzen ohne Mengenregulierung, ohne Lippendichtung  
**OL** Stutzen ohne Mengenregulierung, mit Lippendichtung

**6 Nenngröße [mm]**

Nur bei Bauform Q oder RQ  
**598 × 500, 623 × 500** (Außenmaß × aktive Fläche)

Nur bei Bauform R

**600 × 500** (Außenmaß × aktiver Durchmesser)

**7 Ausblasstellung**

**9** glockenförmig (Standard)

**8 Oberfläche**

**0** pulverbeschichtet, RAL 9010 (reinweiß), GE 25  
**P1** pulverbeschichtet, RAL-CLASSIC-Farbtone  
**PS** pulverbeschichtet, NCS-Farbtone

**Hinweis**

Anschlusskasten AK-Uni (TROX Anschlusskasten) auf Anfrage.

**PASSQ / PASSRQ** Preisgruppe 11

[6]			[1] [2]		[3] [4] [5]				[8]		
					AKH04 ZL				Front		Front, Düsen gefärbt
NW/DN	Rastermaß M	Außen- maß A	PASSQ	PASSRQ	MO	ML	OL	OO	P1	Farb-Fixpreis	
598 × 500	600 × 600	598	496,-	496,-	260,-	274,-	257,-	245,-	35,-	310,-	2831,-
623 × 500	625 × 625	623	496,-	496,-	260,-	274,-	257,-	245,-	35,-	310,-	2831,-
			Grundpreis		Mehrpreis				Farb-Fixpreis pro Auftrag		

NCS-Farben auf Anfrage



**PASSR** Preisgruppe 11

[6]			[1] [2]	[8]		
					Front	Front, Düsen gefärbt
NW/DN	Außenmaß A	Anzahl Kugel- düsen	PASSR	P1	Farb-Fixpreis	
600 × 500	600	18	488,-	35,-	310,-	2831,-
			Grundpreis	Mehrpreis	Farb-Fixpreis pro Auftrag	

NCS-Farben auf Anfrage

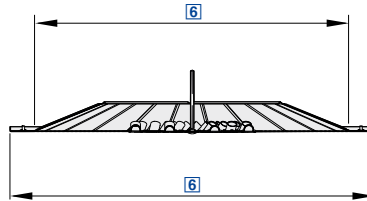
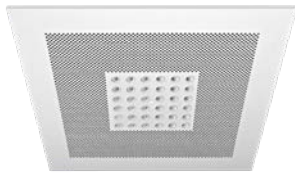

Hochinduktiver und energetisch interessanter Deckenluftdurchlass

**CF – Q – AKH04 – ZL – MO / 598 × 500 / 6 / P1 – RAL 9016**

1	2	3	4	5	6	7	8	

**1 Serie**

CF Deckenluftdurchlass CENTERFLOW

**2 Bauform**

**Q** quadratisch  
**RQ** rund/quadratisch  
**R** rund

**3 Anschlusskasten**

**0** ohne Anschlusskasten  
**AKH04** mit TROX HESCO Anschlusskasten 04  
**AKH004** mit TROX Anschlusskasten Uni-004  
**AKH017** mit TROX Anschlusskasten Uni-017

**4 Anlage**

Nicht mit Anschluss 0  
**ZL** Zuluft  
**AL** Abluft

**5 Drosselement zum Volumenstromabgleich**

Nicht mit Anschluss 0  
**OO** ohne Drosselement, ohne Lippendichtung  
**OL** ohne Drosselement, mit Lippendichtung  
**MO** mit Drosselement, ohne Lippendichtung  
**ML** mit Drosselement, mit Lippendichtung

**6 Nenngröße [mm]**

Nur mit Bauform Q oder RQ  
Außenmaß × aktive Fläche  
**598 × 500**  
**623 × 500**

Nur mit Bauform R  
Außenmaß × aktiver Durchmesser  
**600 × 500**

**7 Ausblasstellung**

**6, 4a, 4b**

**8 Oberfläche**

**0** pulverbeschichtet, RAL 9010 (reinweiß), GE 25  
**P1** pulverbeschichtet, RAL-CLASSIC-Farbtone angeben (andere RAL-Farben und Glanzgrade auf Anfrage)  
**PS** pulverbeschichtet, NCS-Farbtone angeben

**Hinweis**

Anschlusskasten AK-Uni (TROX Anschlusskasten) auf Anfrage.

**CFQ / CFRQ Preisgruppe 11**

[6]			[1] [2]		[3] [4] [5]				[8]		
					AKH04 ZL				Front		Front, Düsen gefärbt
NW/DN	Rastermaß M (mm)	Außenmaß A (mm)	CFQ	CFRQ	MO	ML	OL	OO	P1	Farb Fixpreis	
598 × 500	600 × 600	598	482,-	482,-	260,-	274,-	257,-	245,-	35,-	310,-	2831,-
623 × 500	625 × 625	623	482,-	482,-	260,-	274,-	257,-	245,-	35,-	310,-	2831,-
Grundpreis					Mehrpreis					Farb Fixpreis pro Auftrag	

NCS-Farben auf Anfrage



CFR Preisgruppe 11

[6]			[1] [2]	[8]		
					Front	Front, Düsen gefärbt
NW/DN	Außenmaß A (mm)	Anzahl Ovaldüsen	CFR	P1	Farb Fixpreis	
600 × 500	600	36	445,-	35,-	310,-	2831,-
			Grundpreis	Mehrpreis	Farb Fixpreis pro Auftrag	

NCS-Farben auf Anfrage

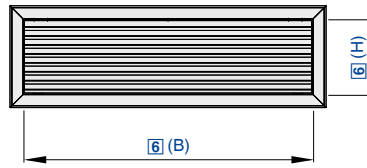

Mit feststehenden Lamellen zur ein- und zweiseitigen horizontalen Luftführung

**LDD Z 5 – BL – ZK1 / 500 × 100 / P1**

1	2	3	4	5	6	7

**1 Serie**

- LDD** Lineardeckendiffusor aus Stahl
- LDDE** Lineardeckendiffusor aus Stahl Endstück
- LDDM** Lineardeckendiffusor aus Stahl Mittelstück
- LDDL** Lineardeckendiffusor aus Leichtmetall
- LDDLE** Lineardeckendiffusor aus Leichtmetall Endstück
- LDDLM** Lineardeckendiffusor aus Leichtmetall Mittelstück

**2 Ausblasstellung**

- E** einseitig
- Z** zweiseitig

**3 Anbausatz**

- 0** ohne Drosselelement (Standard)
- 5** Zuluft mit Schieberdrossel
- 5P** Zuluft mit paralleler Schieberdrossel
- 6** Zuluft mit Gegenlaufklappe

**4 Befestigung**

- 0** schraubenlos (lose mitgelieferte Klemmfedern)

**5 Anschluss**

- 0** ohne Anschlusskasten
- ZK1** Zuluftkasten mit Abbug nach innen
- AK1** Abluftkasten mit Abbug nach innen

**6 Nenngröße [mm]**

Breite × Höhe angeben

**7 Oberfläche**

- 0** Standard LDD
- Pulverbeschichtet, RAL 9010 (reinweiß), matt, GE 25
- Standard LDDL
- Eloxiert, E0-VSA200 (farblos)
- S2** eloxiert, Farbe angeben (andere Farben auf Anfrage)
- P1** pulverbeschichtet, RAL-CLASSIC-Farbtöne angeben (andere RAL-Farben und Glanzgrade auf Anfrage)
- PS** pulverbeschichtet, NCS-Farbtöne angeben

**LDD, LDDE, LDDM Preisgruppe 11**

[6]		[1] [2] [3]				[6]		[7]	
B	H	E0/Z0	E5/Z5	E5P/Z5P	E6/Z6	E0/Z0	E6/Z6	P1	Farb Fixpreis
						Zuschlag für Zwischengrößen			
400	50	183,-	231,-	231,-	228,-	49,-	112,-	43,-	310,-
500	50	208,-	257,-	257,-	257,-	49,-	112,-	43,-	310,-
600	50	237,-	291,-	291,-	297,-	49,-	112,-	46,-	310,-
750	50	251,-	320,-	320,-	337,-	49,-	112,-	46,-	310,-
900	50	297,-	391,-	391,-	391,-	49,-	112,-	49,-	310,-
1250	50	388,-	-	525,-	508,-	49,-	112,-	52,-	310,-
1500	50	459,-	-	619,-	610,-	49,-	112,-	55,-	310,-
1750	50	527,-	-	707,-	701,-	49,-	112,-	57,-	310,-
2000	50	550,-	-	761,-	753,-	49,-	112,-	60,-	310,-
400	100	197,-	245,-	245,-	248,-	49,-	112,-	49,-	310,-
500	100	231,-	285,-	285,-	291,-	49,-	112,-	52,-	310,-
600	100	257,-	322,-	322,-	331,-	49,-	112,-	55,-	310,-
Grundpreis						Mehrpreis			Farb Fixpreis pro Auftrag

NCS-Farben auf Anfrage

Zwischengröße in der Breite bei Ausführung E5P beziehungsweise Z5P – Preise von nächster Normabmessung wählen und Zuschlag berücksichtigen.

Zwischengröße in der Breite bei Ausführung E5 beziehungsweise Z5 nicht möglich.



[6]		[1] [2] [3]				[6]		[7]	
B	H	E0/Z0	E5/Z5	E5P/Z5P	E6/Z6	E0/Z0	E6/Z6	P1	Farb Fixpreis
						Zuschlag für Zwischengrößen			
750	100	280,-	354,-	354,-	368,-	49,-	112,-	57,-	310,-
900	100	325,-	414,-	414,-	428,-	49,-	112,-	60,-	310,-
1250	100	431,-	-	573,-	582,-	49,-	112,-	66,-	310,-
1500	100	505,-	-	684,-	696,-	49,-	112,-	69,-	310,-
1750	100	579,-	-	784,-	798,-	49,-	112,-	77,-	310,-
2000	100	619,-	-	847,-	858,-	49,-	112,-	86,-	310,-
600	150	280,-	348,-	348,-	354,-	49,-	112,-	57,-	310,-
750	150	311,-	391,-	391,-	411,-	49,-	112,-	63,-	310,-
900	150	396,-	496,-	496,-	516,-	49,-	112,-	69,-	310,-
1250	150	479,-	-	644,-	653,-	49,-	112,-	83,-	310,-
1500	150	565,-	-	767,-	775,-	49,-	112,-	92,-	310,-
1750	150	653,-	-	884,-	901,-	49,-	112,-	97,-	310,-
2000	150	690,-	-	952,-	975,-	49,-	112,-	103,-	310,-
750	200	365,-	456,-	456,-	479,-	49,-	112,-	69,-	310,-
900	200	425,-	536,-	536,-	565,-	49,-	112,-	77,-	310,-
1250	200	570,-	-	755,-	772,-	49,-	112,-	95,-	310,-
1500	200	676,-	-	901,-	915,-	49,-	112,-	106,-	310,-
1750	200	778,-	-	1032,-	1060,-	49,-	112,-	114,-	310,-
2000	200	838,-	-	1126,-	1157,-	49,-	112,-	126,-	310,-
750	250	419,-	527,-	527,-	545,-	49,-	112,-	83,-	310,-
900	250	490,-	624,-	624,-	644,-	49,-	112,-	92,-	310,-
1250	250	659,-	-	858,-	872,-	49,-	112,-	109,-	310,-
1500	250	781,-	-	1017,-	1035,-	49,-	112,-	112,-	310,-
1750	250	909,-	-	1188,-	1211,-	49,-	112,-	132,-	310,-
2000	250	980,-	-	1299,-	1322,-	49,-	112,-	151,-	310,-
900	300	590,-	-	-	809,-	49,-	112,-	100,-	310,-
1250	300	801,-	-	-	1103,-	49,-	112,-	120,-	310,-
1500	300	952,-	-	-	1317,-	49,-	112,-	134,-	310,-
1750	300	1106,-	-	-	1527,-	49,-	112,-	157,-	310,-
2000	300	1208,-	-	-	1693,-	49,-	112,-	174,-	310,-
		Grundpreis				Mehrpreis			Farb Fixpreis pro Auftrag

NCS-Farben auf Anfrage

Zwischengröße in der Breite bei Ausführung E5P beziehungsweise Z5P – Preise von nächster Normabmessung wählen und Zuschlag berücksichtigen.

Zwischengröße in der Breite bei Ausführung E5 beziehungsweise Z5 nicht möglich.





## LDDL, LDDLE, LDDLML Preisgruppe 11

[6]		[1] [2] [3]				[6]		[7]		
B	H	LE0/LZ0	LE5/LZ5	LE5P/ LZ5P	LE6/LZ6	Zuschlag für Zwischengrößen		S2	P1	Farb Fixpreis
400	50	203,-	245,-	245,-	245,-	49,-	112,-	23,-	43,-	310,-
500	50	234,-	285,-	285,-	285,-	49,-	112,-	29,-	43,-	310,-
600	50	263,-	322,-	322,-	325,-	49,-	112,-	32,-	46,-	310,-
750	50	291,-	354,-	354,-	371,-	49,-	112,-	38,-	46,-	310,-
900	50	337,-	431,-	431,-	436,-	49,-	112,-	43,-	49,-	310,-
1250	50	451,-	-	579,-	576,-	49,-	112,-	57,-	52,-	310,-
1500	50	530,-	-	687,-	684,-	49,-	112,-	66,-	55,-	310,-
1750	50	610,-	-	795,-	787,-	49,-	112,-	77,-	57,-	310,-
2000	50	644,-	-	852,-	847,-	49,-	112,-	89,-	60,-	310,-
400	100	237,-	285,-	285,-	288,-	49,-	112,-	40,-	49,-	310,-
500	100	280,-	334,-	334,-	339,-	49,-	112,-	46,-	52,-	310,-
600	100	320,-	379,-	379,-	391,-	49,-	112,-	55,-	55,-	310,-
750	100	357,-	428,-	428,-	445,-	49,-	112,-	66,-	57,-	310,-
900	100	416,-	505,-	505,-	522,-	49,-	112,-	83,-	60,-	310,-
1250	100	556,-	-	704,-	715,-	49,-	112,-	109,-	66,-	310,-
1500	100	659,-	-	835,-	849,-	49,-	112,-	129,-	69,-	310,-
1750	100	767,-	-	966,-	980,-	49,-	112,-	151,-	77,-	310,-
2000	100	824,-	-	1049,-	1069,-	49,-	112,-	174,-	86,-	310,-
600	150	371,-	442,-	442,-	445,-	49,-	112,-	83,-	57,-	310,-
750	150	422,-	505,-	505,-	525,-	49,-	112,-	100,-	63,-	310,-
900	150	502,-	599,-	599,-	624,-	49,-	112,-	117,-	69,-	310,-
1250	150	664,-	-	835,-	847,-	49,-	112,-	166,-	83,-	310,-
1500	150	787,-	-	986,-	1000,-	49,-	112,-	191,-	92,-	310,-
1750	150	912,-	-	1140,-	1163,-	49,-	112,-	223,-	97,-	310,-
2000	150	989,-	-	1260,-	1274,-	49,-	112,-	254,-	103,-	310,-
750	200	471,-	565,-	565,-	582,-	49,-	112,-	129,-	69,-	310,-
900	200	556,-	664,-	664,-	696,-	49,-	112,-	160,-	77,-	310,-
1250	200	761,-	-	941,-	958,-	49,-	112,-	214,-	95,-	310,-
1500	200	903,-	-	1114,-	1134,-	49,-	112,-	254,-	106,-	310,-
1750	200	1043,-	-	1297,-	1317,-	49,-	112,-	297,-	114,-	310,-
2000	200	1134,-	-	1422,-	1448,-	49,-	112,-	339,-	126,-	310,-
750	250	530,-	639,-	639,-	653,-	49,-	112,-	166,-	83,-	310,-
900	250	624,-	755,-	755,-	778,-	49,-	112,-	191,-	92,-	310,-
1250	250	847,-	-	1043,-	1063,-	49,-	112,-	265,-	109,-	310,-
1500	250	997,-	-	1237,-	1262,-	49,-	112,-	320,-	112,-	310,-
1750	250	1157,-	-	1439,-	1459,-	49,-	112,-	371,-	132,-	310,-
2000	250	1277,-	-	1590,-	1613,-	49,-	112,-	422,-	151,-	310,-
900	300	698,-	-	-	878,-	49,-	112,-	231,-	100,-	310,-
1250	300	946,-	-	-	1248,-	49,-	112,-	320,-	120,-	310,-
1500	300	1126,-	-	-	1371,-	49,-	112,-	382,-	134,-	310,-
		Grundpreis				Mehrpreis				Farb Fixpreis pro Auftrag

NCS-Farben auf Anfrage

Zwischengröße in der Breite bei Ausführung E5P beziehungsweise Z5P – Preise von nächster Normabmessung wählen und Zuschlag berücksichtigen.

Zwischengröße in der Breite bei Ausführung E5 beziehungsweise Z5 nicht möglich.

[6]		[1] [2] [3]				[6]		[7]		
B	H	LE0/LZ0	LE5/LZ5	LE5P/ LZ5P	LE6/LZ6	LE0/LZ0	LE6/LZ6	S2	P1	Farb Fixpreis
1750	300	1308,-	-	-	1730,-	49,-	112,-	445,-	157,-	310,-
2000	300	1436,-	-	-	1918,-	49,-	112,-	505,-	174,-	310,-
Grundpreis					Mehrpreis					Farb Fix- preis pro Auftrag

NCS-Farben auf Anfrage

Zwischengröße in der Breite bei Ausführung E5P beziehungsweise Z5P – Preise von nächster Normabmessung wählen und Zuschlag berücksichtigen.

Zwischengröße in der Breite bei Ausführung E5 beziehungsweise Z5 nicht möglich.

**ZK/AK zu LDD(L) Preisgruppe 11**

[6]			[5]		
B	H	Stützen ø max.	ZK1/AK1 K311 mm		
			ZK	AK	
400	50	1 × 149 oder 1 × 159	171,-	129,-	
500	50	1 × 149 oder 1 × 159	191,-	143,-	
600	50	1 × 149 oder 1 × 159	211,-	163,-	
750	50	1 × 149 oder 1 × 159	243,-	183,-	
900	50	1 × 149 oder 1 × 159	268,-	208,-	
1000	50	2 × 149 oder 2 × 159	297,-	220,-	
1250	50	2 × 149 oder 2 × 159	339,-	254,-	
1500	50	2 × 149 oder 2 × 159	396,-	297,-	
1750	50	3 × 149 oder 3 × 159	451,-	331,-	
2000	50	3 × 149 oder 3 × 159	499,-	365,-	
					Grundpreis

Preise ohne Stützen

Vier Aufhängelaschen pro Anschlusskasten im Preis enthalten. Zusätzliche Aufhängelaschen: Preis auf Anfrage.

K: Von Unterkante LDD bis Oberkante Anschlusskasten, Kastenhöhe netto = K - 41 mm

Anschlusskästen mit Sonderhöhen: Preise auf Anfrage

**ZK/AK zu LDD(L) Preisgruppe 11**

[6]			[5]		
B	H	Stützen ø max.	ZK1/AK1 K381 mm		
			ZK	AK	
400	100	1 × 224 oder 1 × 159	183,-	132,-	
500	100	1 × 224 oder 1 × 159	203,-	157,-	
600	100	1 × 224 oder 2 × 159	228,-	171,-	
750	100	1 × 224 oder 2 × 159	260,-	194,-	
900	100	1 × 224 oder 2 × 159	297,-	217,-	
1000	100	2 × 224	322,-	234,-	
1250	100	2 × 224	377,-	274,-	
1500	100	2 × 224	436,-	317,-	
1750	100	3 × 199 oder 3 × 224	499,-	357,-	
2000	100	3 × 199 oder 3 × 224	556,-	396,-	
					Grundpreis

Preise ohne Stützen

Vier Aufhängelaschen pro Anschlusskasten im Preis enthalten. Zusätzliche Aufhängelaschen: Preis auf Anfrage.

K: Von Unterkante LDD bis Oberkante Anschlusskasten, Kastenhöhe netto = K - 41 mm

Anschlusskästen mit Sonderhöhen: Preise auf Anfrage

## ZK/AK zu LDD(L) Preisgruppe 11

[6]			[5]	
			ZK1/AK1 K411 mm	
B	H	Stutzen ø max.	ZK	AK
400	150	1 × 249 oder 1 × 224	191,-	140,-
500	150	1 × 249 oder 1 × 224	217,-	163,-
600	150	1 × 249 oder 2 × 224	243,-	180,-
750	150	1 × 249 oder 2 × 224	283,-	208,-
900	150	1 × 249 oder 2 × 224	325,-	231,-
1000	150	1 × 249 oder 2 × 224	351,-	248,-
1250	150	2 × 249 oder 3 × 224	416,-	297,-
1500	150	2 × 249 oder 3 × 224	485,-	334,-
1750	150	3 × 249 oder 4 × 224	550,-	379,-
2000	150	3 × 249 oder 4 × 224	619,-	425,-
			Grundpreis	

Preise ohne Stutzen

Vier Aufhängelaschen pro Anschlusskasten im Preis enthalten. Zusätzliche Aufhängelaschen: Preis auf Anfrage.

K: Von Unterkante LDD bis Oberkante Anschlusskasten, Kastenhöhe netto = K - 41 mm

Anschlusskästen mit Sonderhöhen: Preise auf Anfrage

## ZK/AK zu LDD(L) Preisgruppe 11

[6]			[5]	
			ZK1/AK1 K411 mm	
B	H	Stutzen ø max.	ZK	AK
400	200	1 × 249 oder 1 × 199	200,-	151,-
500	200	1 × 249 oder 1 × 199	231,-	171,-
600	200	1 × 249 oder 2 × 199	257,-	189,-
750	200	2 × 249	305,-	217,-
900	200	2 × 249	345,-	245,-
1000	200	2 × 249	371,-	260,-
1250	200	2 × 249 oder 4 × 224	453,-	314,-
1500	200	2 × 249 oder 4 × 224	527,-	359,-
1750	200	4 × 249	593,-	405,-
2000	200	4 × 249	670,-	456,-
			Grundpreis	

Preise ohne Stutzen

Vier Aufhängelaschen pro Anschlusskasten im Preis enthalten. Zusätzliche Aufhängelaschen: Preis auf Anfrage.

K: Von Unterkante LDD bis Oberkante Anschlusskasten, Kastenhöhe netto = K - 41 mm

Anschlusskästen mit Sonderhöhen: Preise auf Anfrage

**ZK/AK zu LDD(L) Preisgruppe 11**

[6]			[5]	
			ZK1/AK1 K386 mm	
B	H	Stützen ø max.	ZK	AK
400	250	–	–	–
500	250	–	–	–
600	250	2 × 224	260,-	189,-
750	250	2 × 224 oder 3 × 199	311,-	217,-
900	250	3 × 224	357,-	245,-
1000	250	3 × 224	388,-	260,-
1250	250	4 × 224 oder 3 × 249	462,-	317,-
1500	250	4 × 224 oder 3 × 249	539,-	362,-
1750	250	5 × 249	619,-	414,-
2000	250	5 × 249	693,-	462,-
			Grundpreis	

Preise ohne Stützen

Vier Aufhängelaschen pro Anschlusskasten im Preis enthalten. Zusätzliche Aufhängelaschen: Preis auf Anfrage.

K: Von Unterkante LDD bis Oberkante Anschlusskasten, Kastenhöhe netto = K - 41 mm

Anschlusskästen mit Sonderhöhen: Preise auf Anfrage

**ZK/AK zu LDD(L) Preisgruppe 11**

[6]			[5]	
			ZK1 /AK1 K386 mm	
B	H	Stützen ø max.	ZK	AK
400	300	–	–	–
500	300	–	–	–
600	300	2 × 249	291,-	208,-
750	300	2 × 249	339,-	237,-
900	300	3 × 224 oder 4 × 199	396,-	268,-
1000	300	3 × 224 oder 4 × 199	428,-	297,-
1250	300	4 × 249	525,-	351,-
1500	300	5 × 249	610,-	402,-
1750	300	5 × 249	696,-	459,-
2000	300	6 × 249	784,-	513,-
			Grundpreis	

Preise ohne Stützen

Vier Aufhängelaschen pro Anschlusskasten im Preis enthalten. Zusätzliche Aufhängelaschen: Preis auf Anfrage.

K: Von Unterkante LDD bis Oberkante Anschlusskasten, Kastenhöhe netto = K - 41 mm

Anschlusskästen mit Sonderhöhen: Preise auf Anfrage

**RS Rohrstützen eingebaut Preisgruppe 11**

Stützen ø	ZK	AK
	mit FW	ohne FW
99	38,-	23,-
124	40,-	26,-
149	46,-	29,-
159	49,-	29,-
179	52,-	32,-
199	66,-	38,-
224	89,-	52,-
249	92,-	55,-
Mehrpreis/Stk.		

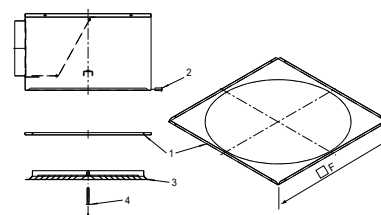
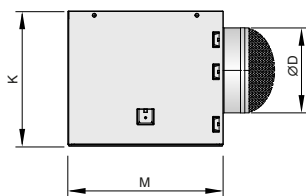

Preise in € ohne MwSt.

Quadratischer Anschlusskasten für universellen Anschluss quadratische und runde Deckenluftdurchlässe der Serie DD, PASS, CF, WD, PCD

**AKH 03 ZL MO**

<b>1</b>	<b>2</b>	<b>3</b>	<b>4</b>

**1 Serie**  
AKH TROX HESCO Anschlusskasten

**2 Anbauteile**

- 08** M = 216, K = 250, 1 × Ø 160
- 09** M = 266, K = 250, 1 × Ø 160
- 01** M = 290, K = 250, 1 × Ø 160
- 02** M = 372, K = 295, 1 × Ø 200
- 03** M = 476, K = 295, 1 × Ø 200
- 04** M = 567, K = 345, 1 × Ø 250

**3 Anlage**  
ZL Zuluft  
AL Abluft

**4 Stutzen**

- OO** Stutzen ohne Mengenregulierung, ohne Lippendichtung
- OL** Stutzen ohne Mengenregulierung, mit Lippendichtung
- MO** Stutzen mit Mengenregulierung, ohne Lippendichtung
- ML** Stutzen mit Mengenregulierung, mit Lippendichtung

**AKH Preisgruppe 11**

[1] [2]				[3] [4]								
				Zuluft ZL				Abluft AL				Abdeckplatte
Typ	Außenmaß M	Stutzen ø D	Gesamthöhe K	MO	ML	OL	OO	MO	ML	OL	OO	ADP
AKH 08	216 × 216	1 × 160	250	166,-	177,-	163,-	151,-	132,-	143,-	129,-	117,-	55,-
AKH 09	266 × 266	1 × 160	250	171,-	183,-	166,-	157,-	134,-	151,-	132,-	123,-	60,-
AKH 01	290 × 290	1 × 160	250	180,-	189,-	177,-	166,-	143,-	160,-	140,-	129,-	66,-
AKH 02	372 × 372	1 × 200	295	200,-	214,-	197,-	189,-	166,-	177,-	163,-	151,-	69,-
AKH 03	476 × 476	1 × 200	295	231,-	240,-	223,-	214,-	186,-	197,-	183,-	171,-	86,-
AKH 04	567 × 567	1 × 250	345	260,-	274,-	257,-	245,-	211,-	223,-	208,-	194,-	95,-
Grundpreis												



Preise in € ohne MwSt.

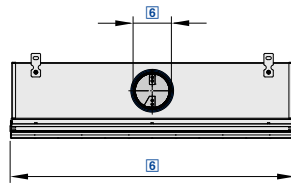

Besonders schmale Frontschiene in zahlreichen Varianten und Luftführungseinstellungen für vielfältige Einbausituationen

PL18 - 1 - S - SF - HS / 1200 × 1000 × 98 / 2 - D - LS - L - RI / AS / B00 / EA / P1 - RAL 9016 / W

1	2	3	4	5	6	7	8	9	10	11	12	13	14	15	16
---	---	---	---	---	---	---	---	---	----	----	----	----	----	----	----

### 1 Serie

PL18 Schlitzdurchlass PURELINE18

### 2 Anzahl Luftschnitze

1, 2

### 3 Anlage

S Zuluft

E Abluft (Standard ohne Luftleitelemente)

E1 Abluft (mit Luftleitelementen)

### 4 Variante

DF Frontschiene mit Klemmfeder (nur mit B00)

DS Frontschiene mit Schraubzubehör (nur mit B00)

CD Überströmschiene

BD Blindschiene

PB nur Anschlusskasten

PF Anschlusskasten und Frontschiene mit fester Verbindung

SF Anschlusskasten und Frontschiene mit lösbarer Verbindung (nur mit B00)

### 5 Anschlusskastenvariante

HS symmetrisch, mit horizontalem Anschluss

VS symmetrisch, mit vertikalem Anschluss

HA asymmetrisch, mit horizontalem Anschluss

### 6 Nenngroße [mm]

Frontschielenlänge × Anschlusskastenlänge × Stützendurchmesser

Frontschielenlänge

600 – 2000

Anschlusskastenlänge

600 – 2000 (in 100-mm-Schritten)

Stützendurchmesser

78 (bei 1 Luftschnitz)

98 (bei 1 oder 2 Luftschnitzen)

123 (bei 2 Luftschnitzen)

### 7 Anzahl Anschlussstützen

1 (bis Anschlusskastenlänge 1200 mm)

2 (ab Anschlusskastenlänge 900 mm)

### 8 Drosselement zum Volumenstromabgleich

Keine Eintragung: ohne Drosselement

D mit Drosselement

### 9 Lippendichtung

Keine Eintragung: ohne Lippendichtung

LS mit Lippendichtung

### 10 Auskleidung

Keine Eintragung: ohne Auskleidung

L mit Auskleidung

### 11 Position Anschlusskasten

Keine Eintragung: mittig

LE links

RI rechts

### 12 Einstellung Luftströmung

Keine Eintragung: wechselseitig horizontal

AS wechselseitig schräg

HL horizontal links

HR horizontal rechts

V vertikal

### 13 Randverbreiterung Frontschiene

Keine Eintragung: ohne Randverbreiterung

B00 mit Randverbreiterung

### 14 Endabschlüsse

Keine Eintragung: ohne Endabschlüsse

EP Endplatte

EA Endwinkel

Für Schlitzdurchlassbänder separat bestellen

### 15 Oberfläche

Keine Eintragung: eloxiert, E6-C-0 (farblos)

P1 pulverbeschichtet, RAL-CLASSIC-Farbtönen angeben

Glanzgrad

RAL 9010 GE 50

RAL 9006 GE 30

Alle anderen RAL-Farben GE 70

### 16 Farbe Luftleitelemente

Keine Eintragung: ähnlich RAL 9005 (tiefschwarz)

W ähnlich RAL 9010 (reinweiß)

G ähnlich RAL 9006 (weißaluminium)

### Hinweis

Einstellung Luftleitelemente und Farbe Luftleitelemente ohne Mehrpreis.

Merkmal 11 kann nur gewählt werden, wenn der Kasten kürzer als die Frontschiene ist.



PL18-1 Preisgruppe 2

[6]	[4] [5]												
	DF	DS	CD	BD	PB			PF			SF		
					HS	VS	HA	HS	VS	HA	HS	VS	HA
600	181,-	98,-	112,-	112,-	202,-	248,-	245,-	248,-	295,-	291,-	291,-	337,-	333,-
700	184,-	98,-	121,-	121,-	202,-	255,-	248,-	255,-	306,-	295,-	301,-	353,-	347,-
800	193,-	107,-	128,-	128,-	218,-	268,-	264,-	279,-	333,-	321,-	321,-	373,-	368,-
900	197,-	113,-	130,-	130,-	218,-	276,-	268,-	284,-	337,-	333,-	326,-	385,-	373,-
1000	202,-	119,-	140,-	140,-	227,-	279,-	276,-	291,-	347,-	337,-	337,-	394,-	389,-
1100	213,-	130,-	142,-	142,-	227,-	291,-	279,-	301,-	356,-	347,-	347,-	406,-	398,-
1200	218,-	136,-	145,-	145,-	233,-	295,-	284,-	314,-	373,-	353,-	353,-	416,-	406,-
1300	223,-	136,-	153,-	153,-	260,-	325,-	317,-	341,-	404,-	392,-	388,-	449,-	438,-
1400	227,-	145,-	165,-	165,-	263,-	330,-	325,-	356,-	420,-	404,-	399,-	463,-	449,-
1500	245,-	150,-	176,-	176,-	275,-	341,-	325,-	368,-	435,-	409,-	413,-	470,-	463,-
1600	255,-	160,-	189,-	189,-	305,-	368,-	356,-	399,-	467,-	449,-	449,-	517,-	503,-
1700	260,-	167,-	202,-	202,-	311,-	377,-	361,-	409,-	478,-	463,-	455,-	529,-	511,-
1800	260,-	167,-	203,-	203,-	317,-	377,-	371,-	413,-	487,-	467,-	467,-	533,-	523,-
1900	268,-	176,-	207,-	207,-	325,-	392,-	377,-	431,-	495,-	478,-	478,-	549,-	533,-
2000	279,-	181,-	209,-	209,-	330,-	399,-	388,-	445,-	511,-	481,-	481,-	560,-	544,-
Grundpreis													

PL18-1 Preisgruppe 2

[6]	[7]	[4] [5] [8]			[9]	[4] [5] [10]		[15]
	2	PB, PF, SF			LS	PB, PF, SF		P1
		HS	VS	HA		HS	VS, HA	
		D				L		
600	-	31,-	67,-	31,-	31,-	98,-	124,-	31,-
700	-	31,-	67,-	31,-	31,-	98,-	130,-	34,-
800	-	31,-	67,-	31,-	31,-	104,-	140,-	40,-
900	21,-	31,-	67,-	31,-	31,-	107,-	145,-	41,-
1000	21,-	31,-	67,-	31,-	31,-	107,-	150,-	45,-
1100	21,-	31,-	67,-	31,-	31,-	98,-	136,-	46,-
1200	21,-	31,-	67,-	31,-	31,-	104,-	140,-	52,-
1300	-	62,-	134,-	62,-	62,-	104,-	145,-	54,-
1400	-	62,-	134,-	62,-	62,-	107,-	150,-	60,-
1500	-	62,-	134,-	62,-	62,-	107,-	150,-	63,-
1600	-	62,-	134,-	62,-	62,-	107,-	155,-	68,-
1700	-	62,-	134,-	62,-	62,-	113,-	160,-	73,-
1800	-	62,-	134,-	62,-	62,-	113,-	167,-	76,-
1900	-	62,-	134,-	62,-	62,-	124,-	170,-	82,-
2000	-	62,-	134,-	62,-	62,-	124,-	176,-	86,-
Mehrpreis								

D + LS muss doppelt gerechnet werden bei 2 Stützen (7, 8 und 9)

Luftdurchlässe



**PL18-2** Preisgruppe 2

[6]	[4] [5]												
	DF	DS	CD	BD	PB			PF			SF		
					HS	VS	HA	HS	VS	HA	HS	VS	HA
600	207,-	113,-	153,-	153,-	193,-	255,-	248,-	260,-	314,-	306,-	301,-	356,-	353,-
700	223,-	130,-	171,-	171,-	197,-	260,-	255,-	268,-	333,-	314,-	321,-	377,-	373,-
800	227,-	136,-	190,-	190,-	213,-	279,-	264,-	295,-	356,-	341,-	341,-	406,-	394,-
900	233,-	140,-	193,-	193,-	218,-	279,-	268,-	306,-	362,-	347,-	341,-	416,-	398,-
1000	245,-	150,-	217,-	217,-	227,-	291,-	279,-	310,-	377,-	368,-	362,-	430,-	419,-
1100	248,-	155,-	217,-	217,-	227,-	295,-	284,-	321,-	394,-	377,-	373,-	439,-	430,-
1200	255,-	155,-	218,-	218,-	233,-	301,-	291,-	326,-	398,-	389,-	377,-	448,-	434,-
1300	264,-	167,-	249,-	249,-	263,-	330,-	321,-	371,-	445,-	431,-	425,-	491,-	481,-
1400	276,-	176,-	262,-	262,-	270,-	336,-	330,-	388,-	463,-	445,-	434,-	508,-	495,-
1500	295,-	184,-	274,-	274,-	270,-	348,-	336,-	392,-	466,-	454,-	438,-	511,-	508,-
1600	310,-	193,-	321,-	321,-	299,-	371,-	361,-	434,-	511,-	491,-	491,-	564,-	554,-
1700	321,-	202,-	322,-	322,-	305,-	382,-	368,-	449,-	529,-	508,-	503,-	579,-	564,-
1800	326,-	202,-	323,-	323,-	310,-	388,-	371,-	454,-	533,-	511,-	508,-	590,-	569,-
1900	333,-	213,-	336,-	336,-	316,-	399,-	377,-	470,-	554,-	533,-	523,-	605,-	590,-
2000	341,-	223,-	349,-	349,-	321,-	404,-	382,-	477,-	560,-	540,-	529,-	610,-	596,-
Grundpreis													

**PL18-2** Preisgruppe 2

[6]	[7]	[4] [5] [8]			[9]	[4] [5] [10]		[15]
	2	PB, PF, SF			LS	PB, PF, SF		P1
		HS	VS	HA		HS	VS, HA	
		D				L		
600	-	31,-	76,-	31,-	31,-	107,-	130,-	31,-
700	-	31,-	76,-	31,-	31,-	113,-	136,-	34,-
800	-	31,-	76,-	31,-	31,-	119,-	145,-	40,-
900	21,-	31,-	76,-	31,-	31,-	119,-	145,-	41,-
1000	21,-	31,-	76,-	31,-	31,-	124,-	155,-	45,-
1100	21,-	31,-	76,-	31,-	31,-	107,-	140,-	46,-
1200	21,-	31,-	76,-	31,-	31,-	113,-	145,-	52,-
1300	-	62,-	152,-	62,-	62,-	119,-	150,-	54,-
1400	-	62,-	152,-	62,-	62,-	119,-	150,-	60,-
1500	-	62,-	152,-	62,-	62,-	119,-	155,-	63,-
1600	-	62,-	152,-	62,-	62,-	124,-	160,-	68,-
1700	-	62,-	152,-	62,-	62,-	130,-	167,-	73,-
1800	-	62,-	152,-	62,-	62,-	130,-	170,-	76,-
1900	-	62,-	152,-	62,-	62,-	140,-	176,-	82,-
2000	-	62,-	152,-	62,-	62,-	140,-	181,-	86,-
Mehrpreis								

D + LS muss doppelt gerechnet werden bei 2 Stützen (7, 8 und 9)



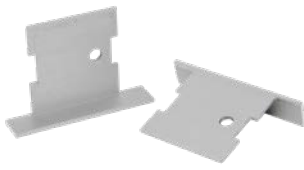

**PL18 – EA / 2 – B00 / P1 – RAL 9016**

1	2	3	4	5

**1 Serie**

**PL18** Schlitzdurchlass PURELINE18

**2 Variante**

**EP** 1 Paar Endplatten

**EA** 1 Paar Endwinkel

**KEY** 1 Einstellschlüssel PURELINE 18

**3 Anzahl Luftschlitze**

1, 2

**4 Randverbreiterung**

Keine Eintragung: ohne Randverbreiterung

**B00** mit Randverbreiterung

**5 Oberfläche**

Keine Eintragung: eloxiert, E6-C-0 (farblos)

**P1** pulverbeschichtet, RAL-CLASSIC-Farbtöne angeben

Glanzgrad

RAL 9010 GE 50

RAL 9006 GE 30

Alle anderen RAL-Farben GE 70

**Endabschlüsse**

Paarweise Preisgruppe 2

[3]	[2]	[5]
	EP, EA	P1
1	61,-	23,-
2	61,-	23,-
	Grundpreis	Mehrpreis

**Zubehör**

**Einstellschlüssel** Preisgruppe 2

[2]
KEY
14,-
Grundpreis

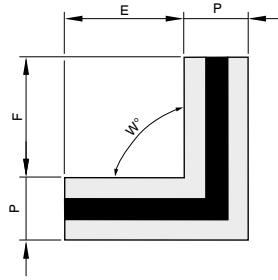

Preise in € ohne MwSt.

Eckstück passend zum Schlitzdurchlass PL18

PL18 - 1 - - CS / 100 × 100 × 90 / B00 / P1 - RAL 9016 / W							
1	2	3	4	5	6	7	8

**1 Serie**

PL18 Schlitzdurchlass PURELINE18

**2 Anzahl Luftschnitze**

1, 2

**3 Anlage**

S Zuluft

E Abluft (Standard ohne Luftleitelemente)

E1 Abluft (mit Luftleitelementen)

**4 Variante**

CS Eckstück

**5 Abmessungen**

Schenkelmaß E [mm]

100 - 300 (in mm-Schritten)

Schenkelmaß F [mm]

100 - 300 (in mm-Schritten)

Winkel [°]

45 - 175 (in °-Schritten)

**6 Randverbreiterung Frontschiene**

Keine Eintragung: ohne Randverbreiterung

B00 mit Randverbreiterung

**7 Oberfläche**

Keine Eintragung: eloxiert, E6-C-0 (farblos)

P1 pulverbeschichtet, RAL-CLASSIC-Farbtöne angeben

Glanzgrad

RAL 9010 GE 50

RAL 9006 GE 30

Alle anderen RAL-Farben GE 70

**8 Farbe Luftleitelemente**

Keine Eintragung: ähnlich RAL 9005 (tiefschwarz)

W ähnlich RAL 9010 (reinweiß)

G ähnlich RAL 9006 (weißaluminium)

**Hinweis**

Die Luftleitelemente werden durch lackierte Rohre nachgebildet.

**PL18\*-CS Preisgruppe 2**

[5]	[2] [5] [6]												[5] [7]		
	1 Luftschnitz						2 Luftschnitze						P1		
	ohne Randverbreiterung			B00			ohne Randverbreiterung			B00					
E/F	100	200	300	100	200	300	100	200	300	100	200	300	100	200	300
100	255,-	260,-	264,-	268,-	268,-	276,-	353,-	362,-	368,-	368,-	377,-	385,-	26,-	26,-	26,-
200	260,-	264,-	264,-	268,-	276,-	279,-	362,-	368,-	377,-	377,-	385,-	394,-	26,-	26,-	26,-
300	264,-	264,-	268,-	276,-	279,-	284,-	368,-	377,-	385,-	385,-	394,-	398,-	31,-	31,-	31,-
	Grundpreis												Mehrpreis		

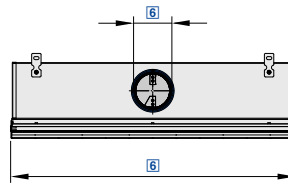

Die saubere Lösung für eine deutlich geringere Deckenverschmutzung

<b>PL35</b>	<b>- 1</b>	<b>- S</b>	<b>- SF</b>	<b>- HS</b>	<b>/ 1200 × 1050 × 123 × 30</b>	<b>/ 2 - D</b>	<b>- LS</b>	<b>- L</b>	<b>- RI</b>	<b>/ AS</b>	<b>/ B00</b>	<b>/ EA</b>	<b>/ P1</b>	<b>- RAL 9016</b>	<b>/ W</b>
<b>1</b>	<b>2</b>	<b>3</b>	<b>4</b>	<b>5</b>	<b>6</b>	<b>7</b>	<b>8</b>	<b>9</b>	<b>10</b>	<b>11</b>	<b>12</b>	<b>13</b>	<b>14</b>	<b>15</b>	<b>16</b>

**1 Serie**

**PL35** Schlitzdurchlass PURELINE35

**2 Anzahl Luftschlitze**

**1, 2, 3, 4**

**3 Anlage**

**S** Zuluft  
**E** Abluft (Standard mit Luftleitelementen)  
**E0** Abluft (ohne Luftleitelemente)

**4 Variante**

**DF** Frontschiene mit und Klemmfeder (nur mit B00)  
**DS** Frontschiene mit Schraubzubehör (nur mit B00)  
**CD** Überströmschiene  
**BD** Blindschiene  
**PB** nur Anschlusskasten  
**PF** Anschlusskasten und Frontschiene mit fester Verbindung  
**SF** Anschlusskasten und Frontschiene mit lösbarer Verbindung (nur mit B00)

**5 Anschlusskastenvariante**

**HS** symmetrisch, mit horizontalem Anschluss  
**VS** symmetrisch, mit vertikalem Anschluss  
**HA** asymmetrisch, mit horizontalem Anschluss

**6 Nenngröße [mm]**

Frontschienenlänge × Anschlusskastenlänge × Stützendurchmesser × Halsverlängerung

Frontschienenlänge

**600 – 1950**

Anschlusskastenlänge

**600 – 1950** (in 150-mm-Schritten)

Stützendurchmesser ØD

**98** (bei 1 Luftschlitz)  
**123** (bei 1 oder 2 Luftschlitzen)  
**138** (bei 2 oder 3 Luftschlitzen)  
**158** (bei 3 oder 4 Luftschlitzen)  
**198** (bei 4 Luftschlitzen)

Halsverlängerung

Keine Eintragung: ohne Halsverlängerung

**30, 55, 80, 105, 129**

**7 Anzahl Anschlussstutzen**

**1** (bis Anschlusskastenlänge 1200 mm)  
**2** (ab Anschlusskastenlänge 900 mm)

**8 Drosselement zum Volumenstromabgleich**

Keine Eintragung: ohne Drosselement  
**D** mit Drosselement

**9 Lippendichtung**

Keine Eintragung: ohne Lippendichtung  
**LS** mit Lippendichtung

**10 Auskleidung**

Keine Eintragung: ohne Auskleidung  
**L** mit Auskleidung

**11 Position Anschlusskasten**

Keine Eintragung: mittig  
**LE** links  
**RI** rechts

**12 Einstellung Luftströmung**

Keine Eintragung: wechselseitig horizontal  
**AS** wechselseitig schräg  
**HL** horizontal links  
**HR** horizontal rechts  
**V** vertikal

**13 Randverbreiterung Frontschiene**

Keine Eintragung: ohne Randverbreiterung  
**B00** mit Randverbreiterung

**14 Endabschlüsse**

Keine Eintragung: ohne Endabschlüsse  
**EP** Endplatte  
**EA** Endwinkel  
Für Schlitzdurchlassbänder separat bestellen

**15 Oberfläche**

Keine Eintragung: eloxiert, E6-C-0 (farblos)  
**P1** pulverbeschichtet, RAL-CLASSIC-Farbtöne angeben

Glanzgrad

RAL 9010 GE 50  
RAL 9006 GE 30  
Alle anderen RAL-Farben GE 70

**16 Farbe Luftleitelemente**

Keine Eintragung: ähnlich RAL 9005 (tiefschwarz)  
**W** ähnlich RAL 9010 (reinweiß)  
**G** ähnlich RAL 9006 (weißaluminium)

**Hinweis**

Einstellung Luftleitelemente und Farbe Luftleitelemente ohne Mehrpreis.  
Merkmal 11 kann nur bei kürzerem Anschlusskasten gewählt werden.



**PL35-1** Preisgruppe 2

[6]	[4] [5]												
	DF	DS	CD	BD	PB			PF			SF		
					HS	VS	HA	HS	VS	HA	HS	VS	HA
600	108,-	74,-	75,-	75,-	146,-	216,-	143,-	176,-	246,-	167,-	214,-	285,-	213,-
750	119,-	85,-	86,-	86,-	152,-	228,-	151,-	194,-	267,-	183,-	233,-	308,-	232,-
900	130,-	93,-	98,-	98,-	162,-	241,-	161,-	211,-	291,-	200,-	253,-	333,-	249,-
1050	138,-	100,-	106,-	106,-	156,-	245,-	168,-	218,-	301,-	207,-	259,-	339,-	264,-
1200	145,-	106,-	114,-	114,-	161,-	246,-	176,-	224,-	308,-	210,-	264,-	349,-	278,-
1350	166,-	120,-	125,-	125,-	182,-	270,-	197,-	260,-	347,-	245,-	301,-	388,-	312,-
1500	194,-	139,-	137,-	137,-	210,-	301,-	224,-	303,-	393,-	289,-	345,-	435,-	358,-
1650	208,-	149,-	152,-	152,-	225,-	319,-	238,-	331,-	420,-	311,-	371,-	465,-	387,-
1800	210,-	150,-	169,-	169,-	230,-	325,-	245,-	337,-	430,-	320,-	380,-	473,-	393,-
1950	211,-	152,-	171,-	171,-	234,-	333,-	248,-	342,-	439,-	330,-	387,-	481,-	398,-
Grundpreis													

**PL35-1** Preisgruppe 2

[6]	[7]	[4] [5] [8]			[9]	[4] [5] [10]		[15]
	2	PB, PF, SF			LS	PB, PF, SF		P1
		HS	VS	HA		HS, HA	VS	
		D				L		
600	-	35,-	86,-	40,-	23,-	134,-	139,-	27,-
750	-	35,-	86,-	40,-	23,-	145,-	148,-	31,-
900	21,-	35,-	86,-	40,-	23,-	152,-	155,-	34,-
1050	21,-	35,-	86,-	40,-	23,-	162,-	168,-	40,-
1200	21,-	35,-	86,-	40,-	23,-	171,-	180,-	41,-
1350	-	70,-	172,-	80,-	46,-	184,-	200,-	45,-
1500	-	70,-	172,-	80,-	46,-	200,-	225,-	46,-
1650	-	70,-	172,-	80,-	46,-	214,-	245,-	52,-
1800	-	70,-	172,-	80,-	46,-	228,-	259,-	54,-
1950	-	70,-	172,-	80,-	46,-	241,-	273,-	63,-
Mehrpreis								

D + LS muss doppelt gerechnet werden bei 2 Stützen (7, 8 und 9)

**PL35-2** Preisgruppe 2

[6]	[4] [5]												
	DF	DS	CD	BD	PB			PF			SF		
					HS	VS	HA	HS	VS	HA	HS	VS	HA
600	202,-	138,-	109,-	109,-	225,-	335,-	210,-	290,-	397,-	279,-	356,-	466,-	341,-
750	224,-	159,-	131,-	131,-	238,-	354,-	224,-	321,-	438,-	310,-	393,-	509,-	380,-
900	246,-	180,-	151,-	151,-	253,-	376,-	237,-	354,-	477,-	341,-	427,-	551,-	415,-
1050	262,-	196,-	166,-	166,-	245,-	380,-	248,-	368,-	495,-	352,-	444,-	572,-	439,-
1200	278,-	210,-	181,-	181,-	249,-	382,-	260,-	382,-	512,-	362,-	458,-	588,-	466,-
1350	320,-	240,-	200,-	200,-	285,-	420,-	293,-	444,-	580,-	424,-	525,-	661,-	533,-
1500	376,-	282,-	221,-	221,-	331,-	469,-	338,-	522,-	662,-	498,-	609,-	750,-	618,-
1650	409,-	305,-	248,-	248,-	354,-	497,-	364,-	569,-	712,-	545,-	659,-	802,-	666,-
1800	412,-	310,-	278,-	278,-	361,-	509,-	370,-	582,-	731,-	558,-	669,-	819,-	680,-
1950	417,-	316,-	283,-	283,-	368,-	520,-	377,-	596,-	745,-	573,-	682,-	835,-	694,-
Grundpreis													



PL35-2 Preisgruppe 2

[6]	[7]	[4] [5] [8]			[9]	[4] [5] [10]		[15]
	2	PB, PF, SF			LS	PB, PF, SF		P1
		HS	VS	HA		HS, HA	VS	
		D				L		
600	-	35,-	112,-	40,-	23,-	150,-	146,-	31,-
750	-	35,-	112,-	40,-	23,-	161,-	153,-	34,-
900	23,-	35,-	112,-	40,-	23,-	171,-	165,-	41,-
1050	23,-	35,-	112,-	40,-	23,-	182,-	176,-	45,-
1200	23,-	35,-	112,-	40,-	23,-	195,-	185,-	46,-
1350	-	70,-	224,-	80,-	46,-	210,-	209,-	54,-
1500	-	70,-	224,-	80,-	46,-	227,-	233,-	60,-
1650	-	70,-	224,-	80,-	46,-	241,-	253,-	65,-
1800	-	70,-	224,-	80,-	46,-	257,-	265,-	68,-
1950	-	70,-	224,-	80,-	46,-	273,-	280,-	74,-
Mehrpreis								

D + LS muss doppelt gerechnet werden bei 2 Stützen (7, 8 und 9)

PL35-3 Preisgruppe 2

[6]	[4] [5]												
	DF	DS	CD	BD	PB			PF			SF		
					HS	VS	HA	HS	VS	HA	HS	VS	HA
600	227,-	167,-	143,-	143,-	228,-	340,-	219,-	321,-	434,-	312,-	392,-	503,-	381,-
750	259,-	196,-	170,-	170,-	241,-	362,-	232,-	361,-	479,-	352,-	433,-	553,-	424,-
900	289,-	225,-	199,-	199,-	257,-	385,-	246,-	399,-	529,-	389,-	476,-	605,-	466,-
1050	308,-	245,-	219,-	219,-	274,-	388,-	273,-	433,-	550,-	418,-	510,-	627,-	510,-
1200	330,-	263,-	240,-	240,-	284,-	392,-	296,-	466,-	573,-	449,-	545,-	651,-	555,-
1350	383,-	306,-	267,-	267,-	308,-	428,-	320,-	527,-	649,-	508,-	611,-	734,-	623,-
1500	455,-	361,-	294,-	294,-	338,-	477,-	349,-	605,-	744,-	584,-	697,-	837,-	708,-
1650	493,-	393,-	335,-	335,-	355,-	508,-	368,-	651,-	801,-	629,-	745,-	897,-	759,-
1800	498,-	398,-	374,-	374,-	362,-	519,-	374,-	665,-	821,-	645,-	760,-	916,-	774,-
1950	507,-	408,-	381,-	381,-	369,-	529,-	383,-	680,-	840,-	660,-	775,-	933,-	788,-
Grundpreis													

PL35-3 Preisgruppe 2

[6]	[7]	[4] [5] [8]			[9]	[4] [5] [10]		[15]
	2	PB, PF, SF			LS	PB, PF, SF		P1
		HS	VS	HA		HS, HA	VS	
		D				L		
600	-	35,-	140,-	40,-	24,-	166,-	151,-	41,-
750	-	35,-	140,-	40,-	24,-	178,-	161,-	45,-
900	25,-	35,-	140,-	40,-	24,-	189,-	171,-	52,-
1050	25,-	35,-	140,-	40,-	24,-	203,-	184,-	63,-
1200	25,-	35,-	140,-	40,-	24,-	216,-	199,-	68,-
1350	-	70,-	280,-	80,-	48,-	233,-	222,-	74,-
1500	-	70,-	280,-	80,-	48,-	253,-	246,-	81,-
1650	-	70,-	280,-	80,-	48,-	270,-	264,-	86,-
1800	-	70,-	280,-	80,-	48,-	289,-	277,-	92,-
1950	-	70,-	280,-	80,-	48,-	306,-	291,-	99,-
Mehrpreis								

D + LS muss doppelt gerechnet werden bei 2 Stützen (7, 8 und 9)



**PL35-4** Preisgruppe 2

[6]	[4] [5]												
	DF	DS	CD	BD	PB			PF			SF		
					HS	VS	HA	HS	VS	HA	HS	VS	HA
600	264,-	195,-	180,-	180,-	236,-	350,-	228,-	356,-	473,-	350,-	425,-	541,-	419,-
750	302,-	230,-	217,-	217,-	249,-	373,-	241,-	406,-	529,-	394,-	475,-	599,-	469,-
900	337,-	265,-	254,-	254,-	264,-	396,-	257,-	451,-	583,-	438,-	526,-	660,-	520,-
1050	361,-	290,-	279,-	279,-	279,-	416,-	282,-	489,-	611,-	473,-	564,-	703,-	569,-
1200	387,-	312,-	306,-	306,-	292,-	435,-	308,-	523,-	640,-	507,-	601,-	744,-	617,-
1350	452,-	366,-	341,-	341,-	316,-	466,-	334,-	596,-	728,-	579,-	678,-	829,-	695,-
1500	536,-	433,-	377,-	377,-	347,-	503,-	361,-	687,-	836,-	666,-	776,-	932,-	792,-
1650	584,-	472,-	430,-	430,-	366,-	526,-	381,-	739,-	901,-	719,-	835,-	993,-	850,-
1800	594,-	478,-	481,-	481,-	371,-	537,-	388,-	758,-	923,-	737,-	851,-	1018,-	866,-
1950	602,-	490,-	491,-	491,-	380,-	549,-	395,-	775,-	947,-	752,-	867,-	1037,-	882,-
Grundpreis													

**PL35-4** Preisgruppe 2

[6]	[7]	[4] [5] [8]			[9]	[4] [5] [10]		[15]
	2	PB, PF, SF			LS	PB, PF, SF		P1
		HS	VS	HA		HS, HA	VS	
		D				L		
600	-	35,-	167,-	40,-	25,-	185,-	161,-	45,-
750	-	35,-	167,-	40,-	25,-	202,-	171,-	52,-
900	27,-	35,-	167,-	40,-	25,-	216,-	182,-	63,-
1050	27,-	35,-	167,-	40,-	25,-	232,-	196,-	73,-
1200	27,-	35,-	167,-	40,-	25,-	247,-	209,-	76,-
1350	-	70,-	334,-	80,-	50,-	265,-	232,-	86,-
1500	-	70,-	334,-	80,-	50,-	287,-	259,-	93,-
1650	-	70,-	334,-	80,-	50,-	306,-	277,-	105,-
1800	-	70,-	334,-	80,-	50,-	330,-	292,-	108,-
1950	-	70,-	334,-	80,-	50,-	349,-	305,-	117,-
Mehrpreis								

D + LS muss doppelt gerechnet werden bei 2 Stützen (7, 8 und 9)



**PL35 – EA / 2 – B00 / P1 – RAL 9016**

1	2	3	4	5

**1 Serie**

**PL35** Schlitzdurchlass PURELINE35

**2 Variante**

**EP** 1 Paar Endplatten

**EA** 1 Paar Endwinkel

**3 Anzahl Luftschnitte**

1, 2, 3, 4

**4 Randverbreiterung Frontschiene**

Keine Eintragung: ohne Randverbreiterung

**B00** mit Randverbreiterung

**5 Oberfläche**

Keine Eintragung: eloxiert, E6-C-0 (farblos)

**P1** pulverbeschichtet, RAL-CLASSIC-Farbtöne angeben

Glanzgrad

RAL 9010 GE 50

RAL 9006 GE 30

Alle anderen RAL-Farben GE 70

**Endabschlüsse**

Paarweise Preisgruppe 2

[3]	[2]	[5]
	EP, EA	P1
1	65,-	27,-
2	68,-	29,-
3	73,-	31,-
4	78,-	32,-
	Grundpreis	Mehrpreis

Preise in € ohne MwSt.

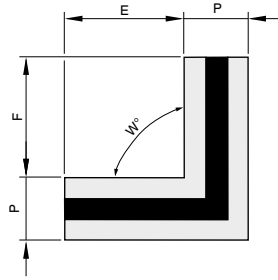

Eckstück passend zum Schlitzdurchlass PL35

PL35 - 1 - S - CS / 100 x 100 x 90 / B00 / P1 - RAL 9016 / W

1	2	3	4	5	6	7	8
---	---	---	---	---	---	---	---

**1 Serie**

PL35 Schlitzdurchlass PURELINE35

**2 Anzahl Luftschnitze**

1, 2, 3, 4

**3 Anlage**

S Zuluft

E Abluft (Standard mit Luftleitelementen)

E0 Abluft (ohne Luftleitelemente)

**4 Variante**

CS Eckstück

**5 Abmessungen**

Schenkelmaß E x Schenkelmaß F x Winkel

Schenkelmaß E [mm]

100 - 300 (in mm-Schritten)

Schenkelmaß F [mm]

100 - 300 (in mm-Schritten)

Winkel [°]

45 - 175 (in °-Schritten; 4-schlitzig erst ab 50° möglich)

**6 Randverbreiterung Frontschiene**

Keine Eintragung: ohne Randverbreiterung

B00 mit Randverbreiterung

**7 Oberfläche**

Keine Eintragung: eloxiert, E6-C-0 (farblos)

P1 pulverbeschichtet, RAL-CLASSIC-Farbtöne angeben

Glanzgrad

RAL 9010 GE 50

RAL 9006 GE 30

Alle anderen RAL-Farben GE 70

**8 Farbe Luftleitelemente**

Keine Eintragung: ähnlich RAL 9005 (tiefschwarz)

W ähnlich RAL 9010 (reinweiß)

G ähnlich RAL 9006 (weißaluminium)

**Hinweis**

Die Luftleitelemente werden durch lackierte Rohre nachgebildet.

**PL35-\*-CS Preisgruppe 2**

[5]	[2] [5] [6]											
	1 Luftschnitt						2 Luftschnitte					
	ohne Randverbreiterung			B00			ohne Randverbreiterung			B00		
E/F	100	200	300	100	200	300	100	200	300	100	200	300
100	248,-	259,-	267,-	259,-	267,-	278,-	388,-	402,-	418,-	408,-	425,-	444,-
200	259,-	267,-	277,-	267,-	278,-	289,-	402,-	418,-	434,-	424,-	444,-	460,-
300	267,-	277,-	285,-	278,-	287,-	296,-	417,-	434,-	450,-	440,-	460,-	476,-
Grundpreis												





PL35\*-CS Preisgruppe 2

[5]	[2] [5] [6]											
	3 Luftschlitze						4 Luftschlitze					
	ohne Randverbreiterung			B00			ohne Randverbreiterung			B00		
E/F	100	200	300	100	200	300	100	200	300	100	200	300
100	535,-	559,-	583,-	564,-	589,-	615,-	676,-	707,-	737,-	711,-	743,-	775,-
200	558,-	582,-	605,-	589,-	615,-	640,-	706,-	736,-	767,-	741,-	775,-	805,-
300	581,-	604,-	627,-	612,-	640,-	664,-	735,-	766,-	796,-	774,-	805,-	838,-
Grundpreis												

PL35\*-CS/.../P1 Preisgruppe 2

[7]	[2] [5] [6]											
	1 Luftschlitz						2 Luftschlitze					
	ohne Randverbreiterung			B00			ohne Randverbreiterung			B00		
	100	200	300	100	200	300	100	200	300	100	200	300
P1	38,-	38,-	38,-	38,-	38,-	38,-	47,-	47,-	47,-	47,-	47,-	47,-
Mehrpreis												

PL35\*-CS/.../P1 Preisgruppe 2

[7]	[2] [5] [6]											
	3 Luftschlitze						4 Luftschlitze					
	ohne Randverbreiterung			B00			ohne Randverbreiterung			B00		
	100	200	300	100	200	300	100	200	300	100	200	300
P1	73,-	73,-	73,-	73,-	73,-	73,-	86,-	86,-	86,-	86,-	86,-	86,-
Mehrpreis												



Preise in € ohne MwSt.

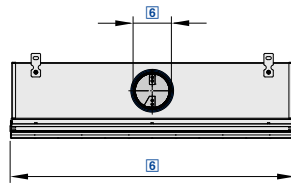

Die saubere Lösung für eine deutlich geringere Deckenverschmutzung

PL50 - 1 - S - SF - HS / 1200 x 1050 x 123 x 30 / 2 - D - LS - L - RI / AS / B00 / EA / P1 - RAL 9016 / W															
1	2	3	4	5	6	7	8	9	10	11	12	13	14	15	16

### 1 Serie

PL50 Schlitzdurchlass PURELINE50

### 2 Anzahl Luftschlitze

1, 2, 3, 4

### 3 Anlage

S Zuluft

E Abluft (mit Luftleitelementen)

### 4 Anschluss

DF Frontschiene mit Klemmfeder (nur mit B00)

DS Frontschiene mit Schraubzubehör (nur mit B00)

CD Überströmschiene

BD Blindschiene

PB nur Anschlusskasten

PF Anschlusskasten und Frontschiene mit fester Verbindung

SF Anschlusskasten und Frontschiene mit lösbarer Verbindung (nur mit B00)

### 5 Anschlusskastenvariante

HS symmetrisch, mit horizontalem Anschluss

VS symmetrisch, mit vertikalem Anschluss

HA asymmetrisch, mit horizontalem Anschluss

### 6 Nenngröße [mm]

Frontschiene­länge × Anschlusskasten­länge × Stützdurchmesser × Halsverlängerung

Frontschiene­länge

600 – 1950

Anschlusskasten­länge

600 – 1950 (in 150-mm-Schritten)

Stützdurchmesser ØD

123 (bei 1 Luftschlitz)

158 (bei 1 oder 2 Luftschlitzen)

198 (bei 2 oder 3 Luftschlitzen)

248 (bei 3 oder 4 Luftschlitzen)

313 (bei 4 Luftschlitzen)

Halsverlängerung

Keine Eintragung: ohne Halsverlängerung

22, 47, 72, 97, 121

### 7 Anzahl Anschlussstutzen

1 (bis Anschlusskasten­länge 1500 mm)

2 (ab Anschlusskasten­länge 1200 mm)

### 8 Drosselelement zum Volumenstromabgleich

Keine Eintragung: ohne Drosselelement

D mit Drosselelement

### 9 Lippendichtung

Keine Eintragung: ohne Lippendichtung

LS mit Lippendichtung

### 10 Auskleidung

Keine Eintragung: ohne Auskleidung

L mit Auskleidung

### 11 Position Anschlusskasten

Keine Eintragung: mittig

LE links

RI rechts

### 12 Einstellung Luftströmung

Keine Eintragung: wechselseitig horizontal

AS wechselseitig schräg

HL horizontal links

HR horizontal rechts

V vertikal

### 13 Randverbreiterung Frontschiene

Keine Eintragung: ohne Randverbreiterung

B00 mit Randverbreiterung

### 14 Endabschlüsse

Keine Eintragung: ohne Endabschlüsse

EP Endplatte

EA Endwinkel

Für Schlitzdurchlassbänder separat bestellen

### 15 Oberfläche

Keine Eintragung: eloxiert, E6-C-0 (farblos)

P1 pulverbeschichtet, RAL-CLASSIC-Farbtöne angeben

Glanzgrad

RAL 9010 GE 50

RAL 9006 GE 30

Alle anderen RAL-Farben GE 70

### 16 Farbe Luftleitelemente

Keine Eintragung: ähnlich RAL 9005 (tiefschwarz)

W ähnlich RAL 9010 (reinweiß)

G ähnlich RAL 9006 (weißaluminium)

### Hinweis

Einstellung Luftleitelemente und Farbe Luftleitelemente ohne Mehrpreis.

Merkmal 11 kann nur gewählt werden, wenn der Kasten kürzer als die Frontschiene ist.



PL50-1 Preisgruppe 2

[6]	[4] [5]												
	DF	DS	CD	BD	PB			PF			SF		
					HS	VS	HA	HS	VS	HA	HS	VS	HA
600	140,-	102,-	91,-	91,-	247,-	340,-	219,-	268,-	348,-	267,-	345,-	439,-	318,-
750	152,-	114,-	106,-	106,-	260,-	359,-	230,-	295,-	382,-	294,-	369,-	472,-	340,-
900	166,-	127,-	121,-	121,-	270,-	380,-	241,-	323,-	416,-	322,-	394,-	503,-	366,-
1050	177,-	138,-	133,-	133,-	289,-	393,-	260,-	341,-	430,-	340,-	420,-	525,-	394,-
1200	184,-	148,-	145,-	145,-	305,-	406,-	277,-	361,-	446,-	359,-	449,-	549,-	420,-
1350	211,-	160,-	156,-	156,-	314,-	425,-	287,-	385,-	476,-	382,-	472,-	581,-	444,-
1500	238,-	170,-	170,-	170,-	325,-	446,-	296,-	408,-	508,-	404,-	493,-	612,-	465,-
1650	252,-	183,-	184,-	184,-	339,-	463,-	311,-	446,-	550,-	445,-	522,-	644,-	492,-
1800	264,-	198,-	202,-	202,-	354,-	479,-	325,-	482,-	591,-	481,-	549,-	676,-	521,-
1950	278,-	211,-	216,-	216,-	368,-	497,-	340,-	524,-	635,-	522,-	577,-	707,-	549,-
Grundpreis													

PL50-1 Preisgruppe 2

[6]	[7]	[4] [5] [8]			[9]	[4] [5] [10]		[15]
	2	PB, PF, SF			LS	PB, PF, SF		P1
		HS	VS	HA		HS, HA	VS	
		D				L		
600	-	38,-	89,-	42,-	41,-	139,-	143,-	31,-
750	-	38,-	89,-	42,-	41,-	148,-	151,-	34,-
900	-	38,-	89,-	42,-	41,-	156,-	160,-	41,-
1050	-	38,-	89,-	42,-	41,-	166,-	171,-	45,-
1200	21,-	38,-	89,-	42,-	41,-	177,-	183,-	46,-
1350	21,-	38,-	89,-	42,-	41,-	189,-	205,-	54,-
1500	21,-	38,-	89,-	42,-	41,-	205,-	228,-	60,-
1650	-	76,-	178,-	84,-	82,-	219,-	248,-	65,-
1800	-	76,-	178,-	84,-	82,-	233,-	262,-	68,-
1950	-	76,-	178,-	84,-	82,-	246,-	276,-	74,-
Mehrpreis								

D + LS muss doppelt gerechnet werden bei 2 Stützen (7, 8 und 9)

PL50-2 Preisgruppe 2

[6]	[4] [5]												
	DF	DS	CD	BD	PB			PF			SF		
					HS	VS	HA	HS	VS	HA	HS	VS	HA
600	184,-	138,-	125,-	125,-	252,-	354,-	234,-	322,-	425,-	323,-	387,-	489,-	367,-
750	208,-	160,-	150,-	150,-	263,-	371,-	245,-	358,-	469,-	359,-	418,-	527,-	399,-
900	230,-	180,-	175,-	175,-	275,-	392,-	257,-	395,-	510,-	396,-	451,-	569,-	433,-
1050	247,-	198,-	194,-	194,-	292,-	411,-	275,-	431,-	550,-	433,-	488,-	605,-	469,-
1200	264,-	214,-	210,-	210,-	310,-	430,-	292,-	469,-	588,-	470,-	522,-	643,-	505,-
1350	299,-	236,-	232,-	232,-	320,-	448,-	303,-	502,-	626,-	502,-	552,-	679,-	534,-
1500	334,-	256,-	255,-	255,-	332,-	464,-	311,-	534,-	665,-	534,-	583,-	716,-	564,-
1650	355,-	278,-	278,-	278,-	348,-	479,-	331,-	575,-	707,-	577,-	621,-	757,-	604,-
1800	377,-	301,-	302,-	302,-	363,-	495,-	347,-	617,-	746,-	618,-	661,-	793,-	644,-
1950	399,-	323,-	326,-	326,-	382,-	513,-	363,-	660,-	791,-	661,-	703,-	833,-	682,-
Grundpreis													



**PL50-2** Preisgruppe 2

[6]	[7]	[4] [5] [8]			[9]	[4] [5] [10]		[15]
	2	PB, PF, SF			LS	PB, PF, SF		P1
		HS	VS	HA		HS, HA	VS	
		D				L		
600	–	38,–	114,–	42,–	52,–	153,–	149,–	45,–
750	–	38,–	114,–	42,–	52,–	165,–	159,–	52,–
900	–	38,–	114,–	42,–	52,–	177,–	168,–	63,–
1050	–	38,–	114,–	42,–	52,–	185,–	179,–	73,–
1200	23,–	38,–	114,–	42,–	52,–	198,–	193,–	76,–
1350	23,–	38,–	114,–	42,–	52,–	214,–	213,–	86,–
1500	23,–	38,–	114,–	42,–	52,–	232,–	237,–	93,–
1650	–	76,–	228,–	84,–	104,–	246,–	257,–	105,–
1800	–	76,–	228,–	84,–	104,–	261,–	270,–	108,–
1950	–	76,–	228,–	84,–	104,–	276,–	284,–	117,–
Mehrpreis								

D + LS muss doppelt gerechnet werden bei 2 Stützen (7, 8 und 9)

**PL50-3** Preisgruppe 2

[6]	[4] [5]												
	DF	DS	CD	BD	PB			PF			SF		
					HS	VS	HA	HS	VS	HA	HS	VS	HA
600	335,–	289,–	234,–	234,–	277,–	377,–	255,–	436,–	550,–	440,–	560,–	663,–	540,–
750	390,–	342,–	283,–	283,–	290,–	399,–	268,–	497,–	621,–	502,–	631,–	739,–	607,–
900	446,–	398,–	333,–	333,–	304,–	420,–	282,–	560,–	693,–	563,–	698,–	817,–	678,–
1050	481,–	435,–	363,–	363,–	321,–	422,–	299,–	609,–	743,–	612,–	753,–	874,–	732,–
1200	520,–	474,–	394,–	394,–	338,–	425,–	316,–	660,–	796,–	662,–	807,–	930,–	788,–
1350	581,–	521,–	438,–	438,–	354,–	460,–	333,–	713,–	855,–	717,–	869,–	992,–	849,–
1500	643,–	568,–	481,–	481,–	368,–	493,–	347,–	769,–	917,–	772,–	932,–	1058,–	910,–
1650	690,–	616,–	527,–	527,–	388,–	519,–	364,–	833,–	988,–	836,–	1001,–	1129,–	977,–
1800	738,–	665,–	574,–	574,–	406,–	541,–	383,–	899,–	1059,–	901,–	1066,–	1203,–	1044,–
1950	789,–	716,–	621,–	621,–	424,–	565,–	402,–	964,–	1134,–	967,–	1137,–	1278,–	1115,–
Grundpreis													

**PL50-3** Preisgruppe 2

[6]	[7]	[4] [5] [8]			[9]	[4] [5] [10]		[15]
	2	PB, PF, SF			LS	PB, PF, SF		P1
		HS	VS	HA		HS, HA	VS	
		D				L		
600	–	38,–	143,–	42,–	65,–	169,–	155,–	54,–
750	–	38,–	143,–	42,–	65,–	181,–	165,–	60,–
900	–	38,–	143,–	42,–	65,–	195,–	177,–	68,–
1050	–	38,–	143,–	42,–	65,–	207,–	189,–	78,–
1200	25,–	38,–	143,–	42,–	65,–	221,–	203,–	82,–
1350	25,–	38,–	143,–	42,–	65,–	237,–	225,–	89,–
1500	25,–	38,–	143,–	42,–	65,–	257,–	249,–	97,–
1650	–	76,–	286,–	84,–	130,–	275,–	268,–	104,–
1800	–	76,–	286,–	84,–	130,–	292,–	280,–	113,–
1950	–	76,–	286,–	84,–	130,–	310,–	294,–	121,–
Mehrpreis								

D + LS muss doppelt gerechnet werden bei 2 Stützen (7, 8 und 9)



PL50-4 Preisgruppe 2

[6]	[4] [5]												
	DF	DS	CD	BD	PB			PF			SF		
					HS	VS	HA	HS	VS	HA	HS	VS	HA
600	350,-	296,-	242,-	242,-	304,-	399,-	283,-	456,-	573,-	451,-	598,-	694,-	579,-
750	406,-	353,-	292,-	292,-	319,-	426,-	299,-	523,-	648,-	519,-	667,-	775,-	648,-
900	460,-	409,-	340,-	340,-	335,-	452,-	312,-	587,-	722,-	582,-	738,-	855,-	719,-
1050	498,-	449,-	374,-	374,-	353,-	473,-	334,-	641,-	777,-	636,-	798,-	918,-	777,-
1200	542,-	490,-	411,-	411,-	370,-	492,-	352,-	695,-	835,-	689,-	857,-	978,-	838,-
1350	605,-	537,-	455,-	455,-	389,-	519,-	367,-	759,-	903,-	750,-	923,-	1051,-	901,-
1500	668,-	586,-	498,-	498,-	404,-	542,-	385,-	821,-	973,-	812,-	987,-	1123,-	965,-
1650	721,-	637,-	549,-	549,-	426,-	569,-	406,-	893,-	1048,-	882,-	1059,-	1203,-	1039,-
1800	773,-	689,-	598,-	598,-	448,-	597,-	426,-	963,-	1124,-	953,-	1134,-	1281,-	1111,-
1950	824,-	741,-	648,-	648,-	470,-	623,-	449,-	1035,-	1204,-	1026,-	1207,-	1361,-	1188,-
Grundpreis													

PL50-4 Preisgruppe 2

[6]	[7]	[4] [5] [8]			[9]	[4] [5] [10]		[15]
	2	PB, PF, SF			LS	PB, PF, SF		P1
		HS	VS	HA		HS, HA	VS	
		D				L		
600	-	38,-	169,-	42,-	76,-	193,-	165,-	60,-
750	-	38,-	169,-	42,-	76,-	206,-	177,-	68,-
900	-	38,-	169,-	42,-	76,-	221,-	185,-	78,-
1050	-	38,-	169,-	42,-	76,-	236,-	199,-	88,-
1200	27,-	38,-	169,-	42,-	76,-	252,-	213,-	91,-
1350	27,-	38,-	169,-	42,-	76,-	270,-	236,-	100,-
1500	27,-	38,-	169,-	42,-	76,-	291,-	262,-	107,-
1650	-	76,-	338,-	84,-	152,-	310,-	280,-	120,-
1800	-	76,-	338,-	84,-	152,-	333,-	295,-	123,-
1950	-	76,-	338,-	84,-	152,-	353,-	309,-	131,-
Mehrpreis								

D + LS muss doppelt gerechnet werden bei 2 Stützen (7, 8 und 9)



Preise in € ohne MwSt.



**PL50 – EA / 2 – B00 / P1 – RAL 9016**

1	2	3	4	5

**1 Serie**

**PL50** Schlitzdurchlass PURELINE50

**2 Variante**

**EP** 1 Paar Endplatten

**EA** 1 Paar Endwinkel

**3 Anzahl Luftschlitze**

**1, 2, 3, 4**

**4 Randverbreiterung Frontschiene**

Keine Eintragung: ohne Randverbreiterung

**B00** mit Randverbreiterung

**5 Oberfläche**

Keine Eintragung: eloxiert, E6-C-0 (farblos)

**P1** pulverbeschichtet, RAL-CLASSIC-Farbtöne angeben

Glanzgrad

RAL 9010 GE 50

RAL 9006 GE 30

Alle anderen RAL-Farben GE 70

**Endabschlüsse**

Paarweise Preisgruppe 2

[3]	[2]	[5]
	EP, EA	P1
1	69,-	29,-
2	71,-	31,-
3	78,-	34,-
4	84,-	35,-
	Grundpreis	Mehrpreis

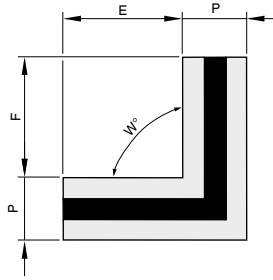

Eckstück passend zum Schlitzdurchlass PL50

**PL50 - 1 - S - CS / 100 x 100 x 90 / B00 / P1 - RAL 9016 / W**

1	2	3	4	5	6	7	8
---	---	---	---	---	---	---	---

**1 Serie**  
**PL50** Schlitzdurchlass PURELINE50

**2 Anzahl Luftschlitze**  
1, 2, 3, 4

**3 Anlage**  
**S** Zuluft  
**E** Abluft (mit Luftleitelementen)

**4 Variante**  
**CS** Eckstück

**5 Abmessungen**  
Schenkelmaß E x Schenkelmaß F x Winkel

Schenkelmaß E [mm]  
**100 - 300** (in mm-Schritten)

Schenkelmaß F [mm]  
**100 - 300** (in mm-Schritten)

Winkel [°]  
**90**

**6 Randverbreiterung Frontschiene**  
Keine Eintragung: ohne Randverbreiterung  
**B00** mit Randverbreiterung

**7 Oberfläche**  
Keine Eintragung: eloxiert, E6-C-0 (farblos)  
**P1** pulverbeschichtet, RAL-CLASSIC-Farbtöne angeben

Glanzgrad  
RAL 9010 GE 50  
RAL 9006 GE 30  
Alle anderen RAL-Farben GE 70

**8 Farbe Luftleitelemente**  
Keine Eintragung: ähnlich RAL 9005 (tiefschwarz)  
**W** ähnlich RAL 9010 (reinweiß)  
**G** ähnlich RAL 9006 (weißaluminium)

**Hinweis**  
Das Eckstück PL50 ist nur als 90° Eckstück verfügbar.  
Die Luftleitelemente werden durch lackierte Rohre nachgebildet.

**PL50-\*-CS Preisgruppe 2**

[5]	[2] [5] [6]											
	1 Luftschlitz						2 Luftschlitze					
	ohne Randverbreiterung			B00			ohne Randverbreiterung			B00		
E/F	100	200	300	100	200	300	100	200	300	100	200	300
100	342,-	364,-	383,-	354,-	373,-	394,-	488,-	524,-	561,-	496,-	530,-	567,-
200	364,-	385,-	404,-	373,-	394,-	415,-	524,-	563,-	601,-	530,-	565,-	602,-
300	383,-	404,-	424,-	394,-	415,-	434,-	561,-	601,-	636,-	567,-	602,-	637,-
Grundpreis												



**PL50\*-CS** Preisgruppe 2

[5]	[2] [5] [6]											
	3 Luftschlitze						4 Luftschlitze					
	ohne Randverbreiterung			B00			ohne Randverbreiterung			B00		
E/F	100	200	300	100	200	300	100	200	300	100	200	300
100	922,-	1001,-	1046,-	1004,-	1071,-	1131,-	1025,-	1038,-	1172,-	1109,-	1188,-	1259,-
200	1001,-	1079,-	1124,-	1071,-	1142,-	1199,-	1102,-	1117,-	1250,-	1188,-	1265,-	1337,-
300	1046,-	1124,-	1172,-	1131,-	1199,-	1258,-	1172,-	1186,-	1318,-	1259,-	1337,-	1410,-
Grundpreis												

**PL50\*-CS/.../P1** Preisgruppe 2

[7]	[2] [5] [6]											
	1 Luftschlitz						2 Luftschlitze					
	ohne Randverbreiterung			B00			ohne Randverbreiterung			B00		
	100	200	300	100	200	300	100	200	300	100	200	300
P1	43,-	43,-	43,-	43,-	43,-	43,-	52,-	52,-	52,-	52,-	52,-	52,-
Mehrpreis												

**PL50\*-CS/.../P1** Preisgruppe 2

[7]	[2] [5] [6]											
	3 Luftschlitze						4 Luftschlitze					
	ohne Randverbreiterung			B00			ohne Randverbreiterung			B00		
	100	200	300	100	200	300	100	200	300	100	200	300
P1	79,-	79,-	79,-	79,-	79,-	79,-	92,-	92,-	92,-	92,-	92,-	92,-
Mehrpreis												



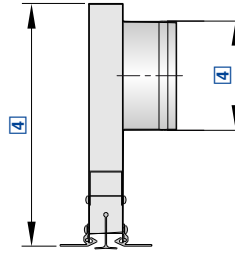
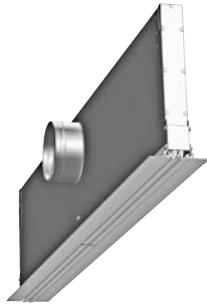

Besonders harmonisches Bild für Decken in Grossraumbüros, Schulungsräumen oder Labors.

**SB - F - K220 / 1500 - 2 x 100 / BQ / 4 / S1 - RAL 9010**

1	2	3	4	5	6	7

**1 Serie**

- SB** Schlitzauslass mit zwei Schwenklamellen
- SB1** Schlitzauslass mit einer Schwenklamelle

**2 Rahmen**

- F** Flachrahmen
- W** Winkelrahmen

**3 Anschlusskasten**

- K220** Zuluft-Anschlusskasten mit einer Kastenhöhe K = 220
- K270** Zuluft-Anschlusskasten mit einer Kastenhöhe K = 270
- K60** Blindprofil mit einer Kastenhöhe K = 60

**4 Nenngröße und Stützen [mm]**

Nenngröße angeben (Vorzugsmaße: 1000, 1250, 1500, 1750, 2000)

Stützenanzahl x Stützendurchmesser angeben (Standardstützen mit FW0066)

**5 Anbauteile**

- 0** ohne Querwinkel (Standard)
- BQ** beidseitig mit Querwinkel montiert
- RQ** rechts mit Querwinkel montiert
- LQ** links mit Querwinkel montiert

**6 Ausblasstellung**

- 4** Ausblasstellung 4 (Standard bei SB)
- 6** Ausblasstellung 6 (Standard bei SB1)
- 7a** Ausblasstellung 7a (SB1)
- 7b** Ausblasstellung 7b (SB1)
- 8a** Ausblasstellung 8a (SB)
- 8b** Ausblasstellung 8b (SB)

**7 Oberfläche**

- 0** eloxiert, E0-VSA200 (Standard, farblos)
- S1** spritzlackiert, RAL-CLASSIC-Farbtöne angeben (andere RAL-Farben und Glanzgrade auf Anfrage)
- SS** spritzlackiert, NCS-Farbtöne angeben
- S2** eloxiert, EURAS- oder VSA-Standard-Farbtöne angeben

**SB Preisgruppe 11**

[4]		[1] [2] [3]						[5]		[3]	[7]		
B	Anz. Rohr- stützen	Flachrahmen			Winkelrahmen			BQ	RQ/LQ	Andere Anschluss- kasten- höhe	S2	S1	Farb Fixpreis
		SBFK60 ③	SBFK220 ①	SBFK270 ②	SBWK60 ③	SBWK220 ①	SBWK270 ②						
1000	1	274,-	482,-	499,-	277,-	488,-	505,-	26,-	18,-	86,-	126,-	43,-	310,-
1250	1	277,-	505,-	525,-	283,-	510,-	530,-	26,-	18,-	86,-	157,-	49,-	310,-
1500	2	314,-	624,-	644,-	320,-	627,-	647,-	26,-	18,-	86,-	191,-	57,-	310,-
1750	2	320,-	644,-	673,-	325,-	653,-	684,-	26,-	18,-	86,-	223,-	63,-	310,-
2000	2	351,-	753,-	784,-	362,-	761,-	790,-	26,-	18,-	86,-	248,-	77,-	310,-
Grundpreis								Mehrpreis					Farb Fixpreis pro Auftrag

NCS-Farben auf Anfrage

- ① 1 Stützen Ø 80 oder 100 mm, B > 1250 mm 2 Stützen Ø 80 oder 100 mm
- ② 1 Stützen Ø 125 oder 160 mm, B > 1250 mm 2 Stützen Ø 125 oder 160 mm
- ③ Blindelement ohne Stützen



**SB1 Preisgruppe 11**

[4]		[1] [2] [3]						[5]		[3]	[7]		
B	Anz. Rohr- stützen	Flachrahmen			Winkelrahmen			BQ	RQ/LQ	Andere Anschluss- kasten- Höhe	S2	S1	Farb Fixpreis
		SB1FK60 ③	SB1FK220 ①	SB1FK270 ②	SB1WK60 ③	SB1WK220 ①	SB1WK270 ②						
1000	1	231,-	422,-	425,-	234,-	425,-	428,-	26,-	18,-	86,-	95,-	40,-	310,-
1250	1	234,-	442,-	453,-	240,-	451,-	456,-	26,-	18,-	86,-	117,-	49,-	310,-
1500	2	243,-	488,-	496,-	251,-	493,-	499,-	26,-	18,-	86,-	134,-	55,-	310,-
1750	2	248,-	505,-	513,-	257,-	510,-	525,-	26,-	18,-	86,-	163,-	60,-	310,-
2000	2	257,-	530,-	539,-	274,-	539,-	550,-	26,-	18,-	86,-	183,-	69,-	310,-
Grundpreis								Mehrpreis					Farb Fixpreis pro Auftrag

NCS-Farben auf Anfrage

- ① 1 Stützen Ø 80 oder 100 mm, B > 1250 mm 2 Stützen Ø 80 oder 100 mm
- ② 1 Stützen Ø 125 oder 160 mm, B > 1250 mm 2 Stützen Ø 125 oder 160 mm
- ③ Blindelement ohne Stützen

**Zusätzliche Rohrstützen Preisgruppe 11**

[4]	
Rohrstützen - ø mm	
80	23,-
100	23,-
125	26,-
160	29,-
Mehrpreis	

SB(1)FK60 und SB(1)WK60 ohne Rohrstützen  
Farbfixpreis nur bei S1/ SS gültig

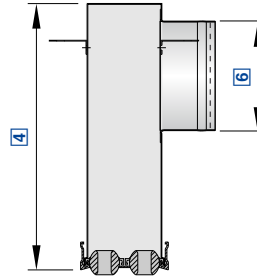

Kugelschienen mit praktisch unbegrenzten Einstellungsmöglichkeiten

KS	1	F	43	K190	/	1000	-	1	×	80	/	0	/	1	/	P1	-	RAL	9006	/	0	/	0	
	1	2	3	4	5	6		7	8		9		10	11										

### 1 Serie

- KS** Kugelschiene
- KSE** Kugelschiene Endstück
- KSM** Kugelschiene Mittelstück

### 2 Kugelreihen

- 1** 1-reihig für Deckeneinbau
- 2** 2-reihig für Deckeneinbau
- 3** 3-reihig für Deckeneinbau
- 4** 4-reihig für Deckeneinbau
- 1R** 1-reihig für Rohreinbau
- 2R** 2-reihig für Rohreinbau
- 1RA** 1-reihig für Rohreinbau bei kleinen Durchmessern
- 2RA** 2-reihig für Rohreinbau bei kleinen Durchmessern

### 3 Profil

- F** Flachrahmen
- W** Winkelrahmen
- WE** Winkelrahmen einseitig (nur mit Kugelreihen 1)
- WK** Winkelrahmen konkav (nur mit Kugelreihen 2)
- VF** Flachrahmen, versetzt
- VW** Winkelrahmen, versetzt
- ZF** versetzt mit spez. Kugelstellung 1 (Deckenrücksprung, nicht für Rohr)
- ZW** versetzt mit spez. Kugelstellung 1 (Deckenrücksprung, nicht für Rohr)

### 4 Ausblassebreite [mm]

- 43** (nur mit KS1F)
- 63** (nur mit KS1WE)
- 79** (nur mit KS2F, KS2VF, KS2ZF)
- 83** (nur mit KS1W, KS1RW, KS1RAW)
- 86** (nur mit KS2F, KS2VF, KS2ZF)
- 100** (nur mit KS2W, KS2VW, KS2ZW, KS2RW, KS2RWK, KS2RAW, KS2RAWK)
- 122** (nur mit KS3F, KS3VF)
- 126** (nur mit KS2W, KS2VW, KS2ZW)
- 129** (nur mit KS3F, KS3VF)
- 158** (nur mit KS4F, KS4VF)
- 165** (nur mit KS4F, KS4VF)
- 169** (nur mit KS3W, KS3VW, KS3RW)
- 172** (nur mit KS4F, KS4VF)
- 179** (nur mit KS4W, KS4VW)
- 200** (nur mit KS4RW)
- 205** (nur mit KS4W, KS4VW)
- 212** (nur mit KS4W, KS4VW)

### 5 Anschlusskastenvariante

- 0** ohne Anschlusskasten (Standard)
- K190** Anschlusskasten mit Kastenhöhe 190 mm
- K220** Anschlusskasten mit Kastenhöhe 220 mm
- K280** Anschlusskasten mit Kastenhöhe 280 mm
- K330** Anschlusskasten mit Kastenhöhe 330 mm
- K** Anschlusskasten, Kastenhöhe angeben
- KD** demontierbarer Anschlusskasten, Kastenhöhe angeben
- LB** Lochblech 35 % (andere Festwiderstände möglich)
- BU** Bügel

### 6 Nenngröße und Stützen [mm]

Nenngröße – Stützenanzahl × Stützendurchmesser angeben (Standardstützen mit FW0066)

### 7 Anbauteil

- 0** ohne Querwinkel (Standard)
- BQ** beidseitig Querwinkel montiert
- RQ** rechts Querwinkel montiert
- LQ** links Querwinkel montiert
- 1QL** 1 Querwinkel lose mitgeliefert
- 2QL** 2 Querwinkel lose mitgeliefert

### 8 Strömungsbild

**1, 2, 3, 4, 5, 6, 7a, 7b**

### 9 Oberfläche

- OO** ohne Oberflächenbehandlung
- 0** pulverbeschichtet, RAL 9010 (reinweiß), matt, 25 GE (Standard)
- P1** pulverbeschichtet, RAL-CLASSIC-Farbtöne angeben
- PS** pulverbeschichtet, NCS-Farbtöne angeben
- S2** eloxiert, EURAS- oder VSA-Standard-Farbtöne angeben

### 10 Oberfläche (Kugel und Kugelspanne)

- 0** pulverbeschichtet, RAL 9010 (reinweiß) (Standard)
- RAL** pulverbeschichtet, RAL-CLASSIC-Farbtöne angeben

### 11 Kugellochdurchmesser

- 0** Ø 12 mm (Standard)
- 14** Ø 14 mm

### Hinweis

Andere Kastenhöhe auf Anfrage.



**KS1 Preisgruppe 11**

[6]		[1] [2] [3] [4] [5]						[7]		[5]	[9]			
		Flachrahmen		Winkelrahmen								Front	Front, Düsen gefärbt	
B	Anz. Rohr- stutzen	KS1 F43	KS1 F43 K190	KS1 W83	KS1 W83 K190	KS1 WE63	KS1 WE63 K190	BQ	RQ/LQ	Andere Höhe Anschluss- kasten	P1	Farb Fixpreis		
1000	1	180,-	351,-	191,-	359,-	191,-	359,-	26,-	18,-	86,-	26,-	310,-	2831,-	
1250	1	217,-	396,-	234,-	411,-	234,-	411,-	26,-	18,-	86,-	29,-	310,-	2831,-	
1500	2	254,-	485,-	274,-	499,-	274,-	499,-	26,-	18,-	86,-	35,-	310,-	2831,-	
1750	2	297,-	539,-	317,-	562,-	317,-	562,-	26,-	18,-	86,-	38,-	310,-	2831,-	
2000	2	337,-	599,-	362,-	627,-	362,-	627,-	26,-	18,-	86,-	43,-	310,-	2831,-	
Grundpreis								Mehrpreis				Farb Fixpreis pro Auftrag		

NCS-Farben auf Anfrage

**KS2 Preisgruppe 11**

[6]		[1] [2] [3] [4] [5]										[7]		[5]	[9]		
		Flachrahmen				Winkelrahmen										Front	Front, Düsen gefärbt
B	Anz. Rohr- stutzen	KS2 F79	KS2 F79 K220	KS2 VF79/ KS2 ZF79	KS2 VF79 K220/ KS2 ZF79 K220	KS2 W100	KS2 W100 K220	KS2 VW100/ KS2 ZW100	KS2 VW100 K220/ KS2 ZW100 K220	KS2 WK100	KS2 WK100 K220	BQ	RQ/LQ	Andere Höhe Anschluss- kasten	P1	Farb Fixpreis	
1000	1	274,-	462,-	285,-	473,-	274,-	462,-	285,-	473,-	328,-	536,-	26,-	18,-	86,-	26,-	310,-	2831,-
1250	1	337,-	533,-	354,-	545,-	337,-	533,-	354,-	545,-	402,-	627,-	26,-	18,-	86,-	29,-	310,-	2831,-
1500	2	396,-	644,-	414,-	653,-	396,-	644,-	414,-	653,-	479,-	755,-	26,-	18,-	86,-	35,-	310,-	2831,-
1750	2	462,-	724,-	479,-	744,-	462,-	724,-	479,-	744,-	553,-	849,-	26,-	18,-	86,-	38,-	310,-	2831,-
2000	2	525,-	798,-	545,-	827,-	525,-	798,-	545,-	827,-	630,-	941,-	26,-	18,-	86,-	43,-	310,-	2831,-
Grundpreis											Mehrpreis				Farb Fixpreis pro Auftrag		

NCS-Farben auf Anfrage

**Zusätzliche Rohrstutzen Preisgruppe 11**

[6]	
Rohrstutzen - ø mm	
80	23,-
Mehrpreis	

Rohrstutzen mit Festwiderstand

[6]	
Rohrstutzen - ø mm	
100	23,-
125	26,-
160	29,-
Mehrpreis	

Rohrstutzen mit Festwiderstand

**Anbauteile Preisgruppe 11**

	Bezeichnung	Preis
3, 4	Anzahl Kugelreihen Deckeneinbau	auf Anfrage
1R, 2R	Anzahl Kugelreihen Rohreinbau	auf Anfrage
1RA, 2RA	Anzahl Kugelreihen Rohreinbau (kleiner Durchmesser)	auf Anfrage
86 – 212	Div. Ausblasbreiten	auf Anfrage
K280	Anschlusskasten K = 280	auf Anfrage
K330	Anschlusskasten K = 330	auf Anfrage
KD	Anschlusskasten demontierbar	auf Anfrage
LB	Lochblech 35 %	auf Anfrage
BU	Bügel	auf Anfrage
Technische Daten		Mehrpreis



		Bezeichnung	Preis
	1QL	1 Querwinkel lose mitgeliefert	auf Anfrage
	2QL	2 Querwinkel lose mitgeliefert	auf Anfrage
	OO	ohne Oberflächenbehandlung	auf Anfrage
	S2	eloxiert	auf Anfrage
		Technische Daten	Mehrpriis

Preise in € ohne MwSt.

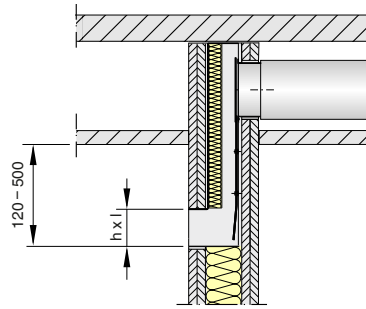

Schlitzdurchlass für Leichtbauwände

CFS - 50 - 2 - SE / 900 x 340 x 98 / 2 - D - LS / V / P1 - RAL 9016 / W										
1	2	3	4	5	6	7	8	9	10	11

**1 Serie**

CFS Schlitzdurchlass für Leichtbauwände

**2 Schlitzprofil**

18 PURELINE18

35 PURELINE35

50 PURELINE50

**3 Anzahl Schlitze**

1, 2, 3 (3 nur bei Schlitzprofil 35)

**4 Anlage**

S Zuluft

E Abluft

SE Zuluft-Abluft-Kombination (ab Länge 900)

**5 Nenngröße [mm]**

Nennlänge x Nennhöhe x Stützendurchmesser

Nennlänge

Bei Schlitzprofil 18

500 - 1200 (in 100-mm-Schritten)

Bei Schlitzprofil 35 oder 50

450 - 1200 (in 150-mm-Schritten)

Nennhöhe

290 - 440 (Standardhöhe 340)

Stützendurchmesser ØD

98, 123, 138, 158

**6 Anzahl Anschlussstutzen**

Nur bei Anlage S oder E

1, 2 (2 optional ab Länge 900)

**7 Drosselement zum Volumenstromabgleich**

Keine Eintragung: ohne Drosselement

D mit Drosselement

**8 Lippendichtung**

Keine Eintragung: ohne Lippendichtung

LS mit Lippendichtung

**9 Einstellung Luftströmung**

Keine Eintragung: Luftleitelemente horizontal, Luftströmung vertikal nach oben

V Luftleitelemente vertikal, Luftströmung horizontal

**10 Oberfläche Schlitzprofil**

Keine Eintragung: eloxiert, E6-C-0 (farblos)

P1 pulverbeschichtet, RAL-CLASSIC-Farbtöne angeben

Glanzgrad

RAL 9010 GE 50

RAL 9006 GE 30

Alle anderen RAL-Farben GE 70 (außer Leuchtfarben)

**11 Farbe Luftleitelemente**

Keine Eintragung: ähnlich RAL 9005 (tiefschwarz)

W ähnlich RAL 9010 (reinweiß)

G ähnlich RAL 9006 (weißaluminium)

**Hinweis**

Einstellung Luftleitelemente und Farbe Luftleitelemente ohne Mehrpreis.

## CFS-18-1 Preisgruppe 2

[5]	[4]				[6]	[7]	[8]	[10]
	S/E		SE					
	H <sub>N</sub> = 340	H <sub>N</sub> = 440	H <sub>N</sub> = 340	H <sub>N</sub> = 440				
500	349,-	356,-	-	-	-	67,-	31,-	28,-
600	355,-	373,-	-	-	-	67,-	31,-	31,-
700	376,-	395,-	-	-	-	67,-	31,-	34,-
800	401,-	422,-	-	-	-	67,-	31,-	40,-
900	425,-	449,-	517,-	550,-	60,-	67,-	31,-	41,-
1000	441,-	469,-	535,-	570,-	60,-	67,-	31,-	45,-
1100	459,-	489,-	552,-	591,-	60,-	67,-	31,-	46,-
1200	473,-	506,-	566,-	606,-	60,-	67,-	31,-	52,-
Grundpreis					Mehrpreis			

D+LS muss doppelt berechnet werden bei 2 Stützen.

## CFS-18-2 Preisgruppe 2

[5]	[4]				[6]	[7]	[8]	[10]
	S/E		SE					
	H <sub>N</sub> = 340	H <sub>N</sub> = 440	H <sub>N</sub> = 340	H <sub>N</sub> = 440				
500	358,-	373,-	-	-	-	76,-	31,-	28,-
600	377,-	395,-	-	-	-	76,-	31,-	31,-
700	396,-	417,-	-	-	-	76,-	31,-	34,-
800	425,-	448,-	-	-	-	76,-	31,-	40,-
900	453,-	478,-	558,-	590,-	60,-	76,-	31,-	41,-
1000	477,-	505,-	582,-	618,-	60,-	76,-	31,-	45,-
1100	502,-	531,-	606,-	644,-	60,-	76,-	31,-	46,-
1200	509,-	542,-	612,-	654,-	60,-	76,-	31,-	52,-
Grundpreis					Mehrpreis			

D+LS muss doppelt berechnet werden bei 2 Stützen.

## CFS-35-1 Preisgruppe 2

[5]	[4]				[6]	[7]	[8]	[10]
	S/E		SE					
	H <sub>N</sub> = 340	H <sub>N</sub> = 440	H <sub>N</sub> = 340	H <sub>N</sub> = 440				
450	305,-	324,-	-	-	-	86,-	23,-	25,-
600	337,-	358,-	-	-	-	86,-	23,-	27,-
750	368,-	390,-	-	-	-	86,-	23,-	31,-
900	411,-	436,-	502,-	534,-	60,-	86,-	23,-	34,-
1050	440,-	469,-	530,-	566,-	60,-	86,-	23,-	40,-
1200	470,-	503,-	558,-	598,-	60,-	86,-	23,-	41,-
Grundpreis					Mehrpreis			

D+LS muss doppelt berechnet werden bei 2 Stützen.

**CFS-35-2** Preisgruppe 2

[5]	[4]				[6]	[7]	[8]	[10]
	S/E		SE					
	H <sub>N</sub> = 340	H <sub>N</sub> = 440	H <sub>N</sub> = 340	H <sub>N</sub> = 440				
				2	D	LS	P1	
450	331,-	342,-	-	-	-	112,-	23,-	27,-
600	364,-	381,-	-	-	-	112,-	23,-	31,-
750	397,-	419,-	-	-	-	112,-	23,-	34,-
900	449,-	473,-	539,-	572,-	64,-	112,-	23,-	41,-
1050	482,-	510,-	570,-	608,-	64,-	112,-	23,-	45,-
1200	515,-	547,-	603,-	644,-	64,-	112,-	23,-	46,-
Grundpreis					Mehrpreis			

D+LS muss doppelt berechnet werden bei 2 Stützen.

**CFS-35-3** Preisgruppe 2

[5]	[4]				[6]	[7]	[8]	[10]
	S/E		SE					
	H <sub>N</sub> = 340	H <sub>N</sub> = 440	H <sub>N</sub> = 340	H <sub>N</sub> = 440				
				2	D	LS	P1	
450	352,-	364,-	-	-	-	140,-	25,-	34,-
600	392,-	409,-	-	-	-	140,-	25,-	41,-
750	432,-	452,-	-	-	-	140,-	25,-	45,-
900	508,-	515,-	586,-	619,-	66,-	140,-	25,-	52,-
1050	536,-	555,-	622,-	659,-	66,-	140,-	25,-	63,-
1200	565,-	597,-	658,-	697,-	66,-	140,-	25,-	68,-
Grundpreis					Mehrpreis			

D+LS muss doppelt berechnet werden bei 2 Stützen.

**CFS-50-1** Preisgruppe 2

[5]	[4]				[6]	[7]	[8]	[10]
	S/E		SE					
	H <sub>N</sub> = 340	H <sub>N</sub> = 440	H <sub>N</sub> = 340	H <sub>N</sub> = 440				
				2	D	LS	P1	
450	316,-	334,-	-	-	-	89,-	41,-	27,-
600	350,-	368,-	-	-	-	89,-	41,-	31,-
750	382,-	402,-	-	-	-	89,-	41,-	34,-
900	426,-	449,-	534,-	568,-	60,-	89,-	41,-	41,-
1050	455,-	483,-	564,-	602,-	60,-	89,-	41,-	45,-
1200	484,-	516,-	592,-	635,-	60,-	89,-	41,-	46,-
Grundpreis					Mehrpreis			

D+LS muss doppelt berechnet werden bei 2 Stützen.

**CFS-50-2** Preisgruppe 2

[5]	[4]				[6]	[7]	[8]	[10]
	S/E		SE					
	H <sub>N</sub> = 340	H <sub>N</sub> = 440	H <sub>N</sub> = 340	H <sub>N</sub> = 440				
				2	D	LS	P1	
450	342,-	356,-	-	-	-	114,-	52,-	41,-
600	382,-	398,-	-	-	-	114,-	52,-	45,-
750	420,-	440,-	-	-	-	114,-	52,-	52,-
900	473,-	495,-	578,-	606,-	64,-	114,-	52,-	63,-
1050	507,-	534,-	611,-	644,-	64,-	114,-	52,-	73,-
1200	540,-	572,-	646,-	681,-	64,-	114,-	52,-	76,-
Grundpreis					Mehrpreis			

D+LS muss doppelt berechnet werden bei 2 Stützen.



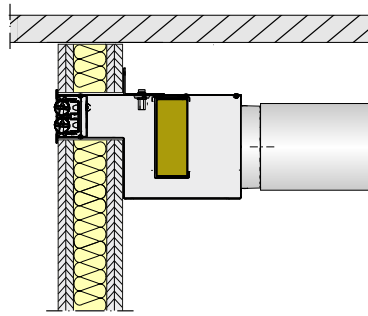

Schlitzdurchlass für den Wandeinbau

CHS – 35 – 2 – SE / 1200 × 123 × 125 / 1 / D / LS / CT / NO / HR / F / P1 – RAL 9016 / W

1	2	3	4	5	6	7	8	9	10	11	12	13	14
---	---	---	---	---	---	---	---	---	----	----	----	----	----

**1 Serie**

CHS Wanddurchlass

**2 Frontschiene**

18 PURELINE18

35 PURELINE35

50 PURELINE50

**3 Anzahl Schlitze**

1, 2, 3, 4

**4 Anlage**

S Zuluft

E Abluft

SE Zuluft-Abluft-Kombination

**5 Abmessungen [mm]**

Nennlänge

450, 500, 600, 700, 750, 800, 900, 1000, 1050, 1100, 1200

Stutzendurchmesser

98, 123, 138, 158

Halslänge

75, 100, 125, 150

**6 Anzahl Anschlussstutzen**

1

2 (ab Nennlänge 900)

**7 Drosselelement zum Volumenstromabgleich**

Keine Eintragung: ohne Drosselelement

D mit Drosselelement

**8 Lippendichtung**

Keine Eintragung: ohne Lippendichtung

LS mit Lippendichtung

**9 Schalldämpferkulissen**

Keine Eintragung: ohne Schalldämpferkulissen

CT mit Schalldämpferkulissen

**10 Endabschlüsse**

Keine Eintragung: mit Endwinkeln

NO ohne Endabschlüsse

**11 Einstellung Luftströmung**

HR Luftströmung mit Deckeneinfluss

V direkte Luftströmung in den Raum

**12 Befestigung**

Keine Eintragung: ohne Winkel für die Wandbefestigung

F mit Winkel für die Wandbefestigung

**13 Oberfläche Frontschiene**

Keine Eintragung: eloxiert, E6-C-0 (farblos)

P1 pulverbeschichtet, RAL-CLASSIC-Farbtöne angeben

Glanzgrad

RAL 9010 GE 50

RAL 9006 GE 30

Alle anderen RAL-Farben GE 70 (außer Leuchtfarben)

**14 Farbe Luftleitelemente**

Keine Eintragung: ähnlich RAL 9005 (tiefschwarz)

W ähnlich RAL 9010 (reinweiß)

G ähnlich RAL 9006 (weißaluminium)

**Hinweis**

Einstellung Luftleitelemente und Farbe Luftleitelemente ohne Mehrpreis.



**CHS-18** Preisgruppe 2

[5]	[3]		[4]	[6]	[7]	[8]	[9]	[12]	[13]	
	1	2	SE	2	D	LS	CT	F	P1	
500	443,-	696,-	-	-	31,-	31,-	132,-	89,-	31,-	
600	472,-	753,-	-	-	31,-	31,-	132,-	89,-	34,-	
700	501,-	813,-	-	-	31,-	31,-	132,-	89,-	40,-	
800	530,-	871,-	-	-	31,-	31,-	132,-	89,-	41,-	
900	558,-	928,-	21,-	21,-	31,-	31,-	132,-	89,-	45,-	
1000	581,-	966,-	21,-	21,-	31,-	31,-	132,-	89,-	46,-	
1100	601,-	1001,-	21,-	21,-	31,-	31,-	132,-	89,-	52,-	
1200	621,-	1036,-	21,-	21,-	31,-	31,-	132,-	89,-	54,-	
Grundpreis			Mehrpreis							

D+LS muss doppelt berechnet werden bei 2 Stutzen.

**CHS-35** Preisgruppe 2

[5]	[3]				[4]	[6]	[7]	[8]	[9]	[12]	[13]
	1	2	3	4	SE	2	D	LS	CT	F	P1
450	285,-	442,-	494,-	540,-	-	-	40,-	25,-	132,-	89,-	45,-
600	313,-	500,-	558,-	614,-	-	-	40,-	25,-	132,-	89,-	52,-
750	342,-	558,-	622,-	688,-	-	-	40,-	25,-	132,-	89,-	63,-
900	371,-	615,-	689,-	771,-	27,-	27,-	40,-	25,-	132,-	89,-	73,-
1050	388,-	644,-	745,-	832,-	27,-	27,-	40,-	25,-	132,-	89,-	76,-
1200	413,-	685,-	818,-	910,-	27,-	27,-	40,-	25,-	132,-	89,-	86,-
Grundpreis					Mehrpreis						

D+LS muss doppelt berechnet werden bei 2 Stutzen.

**CHS-50** Preisgruppe 2

[5]	[3]		[4]	[6]	[7]	[8]	[9]	[12]	[13]	
	1	2	SE	2	D	LS	CT	F	P1	
450	425,-	473,-	-	-	42,-	52,-	132,-	89,-	45,-	
600	466,-	536,-	-	-	42,-	52,-	132,-	89,-	52,-	
750	508,-	599,-	-	-	42,-	52,-	132,-	89,-	63,-	
900	554,-	658,-	23,-	23,-	42,-	52,-	132,-	89,-	73,-	
1050	580,-	688,-	23,-	23,-	42,-	52,-	132,-	89,-	76,-	
1200	615,-	736,-	23,-	23,-	42,-	52,-	132,-	89,-	86,-	
Grundpreis			Mehrpreis							

D+LS muss doppelt berechnet werden bei 2 Stutzen.



Multifunktionaler Wanddurchlass

CHM – PL35 – SE / 1000 × 345 – 100 / 1 / VFLS / / CT / HR / F / P1 – RAL 9016 / P2 – RAL 9016 / W

1      2      3      4      5      6      7      8      9      10      11      12      13      14      15

**1 Serie**

CHM Wanddurchlass

**2 Frontdurchlass****PL35** Frontplatte mit einer Frontschiene PURELINE35, 3-schlitzig**3PL35** Frontplatte mit 3 Frontschienen PURELINE35, 1-schlitzig**3PL18** Frontplatte mit 3 Frontschienen PURELINE18, 1-schlitzig**2PL50** Frontplatte mit 2 Frontschienen PURELINE50, 1-schlitzig**3 Anlage****S** Zuluft**E** Abluft**SE** Zuluft-Abluft-Kombination**4 Nennlänge [mm]****550, 850, 1000, 1175****5 Anschlusskastentiefe [mm]****345** (ohne Anschlussstutzen)**6 Nennweite (DN) Anschlussstutzen [mm]****100, 125****7 Anzahl Anschlussstutzen****0, 1, 2****8 Volumenstromabgleich**

Keine Eintragung: ohne Volumenstromabgleich

**D** mit Drosselement**VFLS** vorbereitet für Volumenstrombegrenzer in der Zuluft**VFLE** vorbereitet für Volumenstrombegrenzer in der Abluft**VFLSE** vorbereitet für Volumenstrombegrenzer in der Zu- und Abluft**9 Lippendichtung**

Keine Eintragung: ohne Lippendichtung

**LS** mit Lippendichtung (nicht mit Drosselement VFLS, VFLE, VFLSE)**10 Schalldämpferkulissen**

Keine Eintragung: ohne Schalldämpferkulissen

**CT** mit Schalldämpferkulissen**11 Einstellung Luftströmung****HR** Luftströmung mit Deckeneinfluss**V** direkte Luftströmung in den Raum**12 Befestigung**

Keine Eintragung: ohne Befestigungswinkel für die Wandmontage

**F** mit Befestigungswinkeln für die Wandmontage**13 Oberfläche Frontschiene**

Keine Eintragung: eloxiert, E6-C-0 (farblos)

**P1** pulverbeschichtet, RAL-CLASSIC-Farbtöne angeben**14 Oberfläche Frontplatte**

Keine Eintragung: pulverbeschichtet, RAL 9010 (reinweiß)

**P2** pulverbeschichtet, RAL-CLASSIC-Farbtöne angeben**15 Farbe Luftleitelemente**

Keine Eintragung: ähnlich RAL 9005 (tiefschwarz)

**W** ähnlich RAL 9010 (reinweiß)**G** ähnlich RAL 9006 (weißaluminium)

**CHM Frontdurchlass 3PL18** Preisgruppe 2

[4]	[3]		[8]				[9]	
	S/E	SE	D	D bei SE	VFLS/VFLE	VFLSE	LS	LS bei SE
550	517,-	567,-	33,-	66,-	27,-	54,-	33,-	66,-
850	588,-	638,-	33,-	66,-	27,-	54,-	33,-	66,-
1000	627,-	673,-	33,-	66,-	27,-	54,-	33,-	66,-
1175	662,-	712,-	33,-	66,-	27,-	54,-	33,-	66,-
Grundpreis			Mehrpreis					

**CHM Frontdurchlass 3PL18** Preisgruppe 2

[4]	[10]		[12]	[13]	[14]
	mit CT	mit CT bei SE	mit F	P1	P2
550	125,-	288,-	94,-	55,-	55,-
850	131,-	302,-	94,-	78,-	78,-
1000	138,-	318,-	94,-	81,-	81,-
1175	143,-	329,-	94,-	91,-	91,-
Mehrpreis					

**CHM Frontdurchlass PL35** Preisgruppe 2

[4]	[3]		[8]				[9]	
	S/E	SE	D	D bei SE	VFLS/VFLE	VFLSE	LS	LS bei SE
550	363,-	437,-	33,-	66,-	27,-	54,-	33,-	66,-
850	440,-	511,-	33,-	66,-	27,-	54,-	33,-	66,-
1000	483,-	553,-	33,-	66,-	27,-	54,-	33,-	66,-
1175	517,-	585,-	33,-	66,-	27,-	54,-	33,-	66,-
Grundpreis			Mehrpreis					

**CHM Frontdurchlass PL35** Preisgruppe 2

[4]	[10]		[12]	[13]	[14]
	mit CT	mit CT bei SE	mit F	P1	P2
550	125,-	288,-	94,-	55,-	55,-
850	131,-	302,-	94,-	78,-	78,-
1000	138,-	318,-	94,-	81,-	81,-
1175	143,-	329,-	94,-	91,-	91,-
Mehrpreis					

**CHM Frontdurchlass 3PL35** Preisgruppe 2

[4]	[3]		[8]				[9]	
	S/E	SE	D	D bei SE	VFLS/VFLE	VFLSE	LS	LS bei SE
550	451,-	511,-	33,-	66,-	27,-	54,-	33,-	66,-
850	539,-	596,-	33,-	66,-	27,-	54,-	33,-	66,-
1000	585,-	641,-	33,-	66,-	27,-	54,-	33,-	66,-
1175	623,-	680,-	33,-	66,-	27,-	54,-	33,-	66,-
Grundpreis			Mehrpreis					

**CHM Frontdurchlass 3PL35** Preisgruppe 2

[4]	[10]		[12]	[13]	[14]
	mit CT	mit CT bei SE	mit F	P1	P2
550	125,-	288,-	94,-	55,-	55,-
850	131,-	302,-	94,-	78,-	78,-
1000	138,-	318,-	94,-	81,-	81,-
1175	143,-	329,-	94,-	91,-	91,-
Mehrpreis					



## CHM Frontdurchlass 2PL50 Preisgruppe 2

[4]	[3]		[8]				[9]	
	S/E	SE	D	D bei SE	VFLS/VFLE	VFLSE	LS	LS bei SE
550	430,-	486,-	33,-	66,-	27,-	54,-	33,-	66,-
850	514,-	564,-	33,-	66,-	27,-	54,-	33,-	66,-
1000	560,-	609,-	33,-	66,-	27,-	54,-	33,-	66,-
1175	612,-	662,-	33,-	66,-	27,-	54,-	33,-	66,-
	Grundpreis		Mehrpreis					

## CHM Frontdurchlass 2PL50 Preisgruppe 2

[4]	[10]		[12]	[13]	[14]
	mit CT	mit CT bei SE	mit F	P1	P2
550	125,-	288,-	94,-	55,-	55,-
850	131,-	302,-	94,-	78,-	78,-
1000	138,-	318,-	94,-	81,-	81,-
1175	143,-	329,-	94,-	91,-	91,-
	Mehrpreis				

Preise in € ohne MwSt.

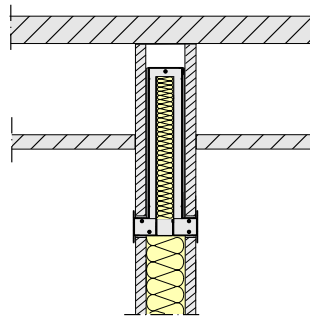
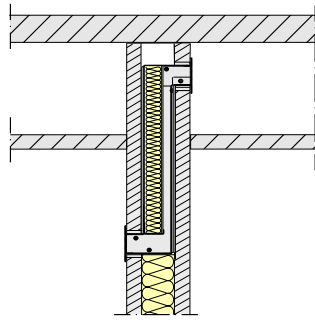

Überströmelement für Leichtbauwände

CFE – T – SC / 850 × 340 / 300 × 30 × 200 / P1 – RAL 9016

1	2	3	4	5	6
---	---	---	---	---	---

**1 Serie**

CFE Überströmelement

**2 Ausführung**

Z Z-Bauform

T T-Bauform

**3 Luftdurchlass**

Keine Eintragung: ohne Aufnahme für Luftdurchlass

Mit Aufnahme für Luftdurchlass

PP Lochblechblenden

SC Schlitzblenden

**4 Nenngröße [mm]**

Nennlänge × Nennhöhe

Nennlänge (L<sub>N</sub>)

550 – 1175

Nennhöhe (H<sub>N</sub>)

290 – 440 (Standardhöhe 340)

**5 Gerätetiefe [mm]**

Nenntiefe (T<sub>N</sub>) × Halslänge links (T<sub>L</sub>) × Halslänge rechts (T<sub>R</sub>) angeben

**6 Oberfläche Blenden**

Keine Eintragung: pulverbeschichtet, RAL 9010 (reinweiß)

P1 pulverbeschichtet, RAL-CLASSIC-Farbtöne angeben

Glanzgrad

RAL 9010 GE 50

RAL 9006 GE 30

Alle anderen RAL-Farben GE 70

CFE Preisgruppe 2

[4]	[2]								[3]		[10]	
	T				Z				PP	SC	P1	
	H <sub>N</sub> =290	H <sub>N</sub> =340	H <sub>N</sub> =390	H <sub>N</sub> =440	H <sub>N</sub> =290	H <sub>N</sub> =340	H <sub>N</sub> =390	H <sub>N</sub> =440			PP	SC
550	325,-	340,-	356,-	371,-	246,-	289,-	276,-	294,-	123,-	122,-	27,-	27,-
675	355,-	382,-	401,-	419,-	265,-	311,-	295,-	326,-	164,-	153,-	31,-	31,-
800	387,-	407,-	430,-	451,-	275,-	321,-	310,-	348,-	177,-	166,-	34,-	34,-
925	436,-	446,-	470,-	494,-	309,-	361,-	349,-	387,-	187,-	177,-	41,-	41,-
1050	462,-	481,-	509,-	537,-	334,-	391,-	378,-	425,-	195,-	183,-	45,-	45,-
1175	474,-	504,-	535,-	567,-	345,-	405,-	393,-	441,-	287,-	274,-	46,-	46,-
	Grundpreis								Mehrpreis			

In dem Mehrpreis PP und SC ist die Blendenaufnahme und die beiden Blenden enthalten.

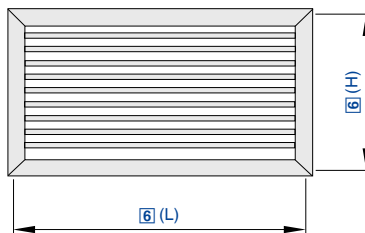

Lüftungsgitter aus Aluminium in modularer Bauweise – auch als Gitterband

### X-GRILLE-modular – H – F0 – L – VS / 625 × 325 / AG / B1 / P1 – RAL 9016

1	2	3	4	5	6	7	8	9
---	---	---	---	---	---	---	---	---

#### 1 Serie

**X-GRILLE-modular** Lüftungsgitter

#### 2 Bauform des Einsatzes

- H** horizontale Lamellen
- V** vertikale Lamellen
- P** Lochblech

#### 3 Ausführung des Einsatzes

Mit Bauform H oder V

- F0** feststehende Lamellen 0°, Lamellenteilung 12,5 mm
- F15** feststehende Lamellen 15°, Lamellenteilung 12,5 mm
- P0** feststehende Lamellen 0°, Lamellenteilung 16,7 mm
- P15** feststehende Lamellen 15°, Lamellenteilung 16,7 mm
- F45** feststehende Lamellen 45°, Lamellenteilung 20,0 mm (nur Abluft)
- MO** verstellbare Lamellen

Mit Bauform P

- R** runde Löcher
- EG** quaderförmige Löcher

#### 4 Frontrahmen

Keine Eintragung: ohne Frontrahmen

- S** klein
- M** medium
- L** groß
- A** schräg
- C** gebogen
- H** verdeckt

#### 5 Befestigung

- Keine Eintragung: ohne Befestigung
- VS** verdeckte Schraubbefestigung
- SP** verdeckte Schraubbefestigung ohne Einbaurahmen
- A11** sichtbare Schraubbefestigung
- HS** Befestigungswinkel
- CF** Laschenbefestigung

#### 6 Nenngröße [mm]

Länge × Höhe angeben

#### 7 Anbauteile

- A** ohne Anbauteile (nur Frontgitter)
- AG** Drosselement, Lamellen gegenläufig gekoppelt
- D** Strahlenkung, Lamellen um 90° gedreht zu Frontlamellen, separat einstellbar
- DG** Anbauteile D und AG kombiniert
- AS** Schlitzschieber
- EF** grobe Filtermedien

#### 8 Einbaurahmen

- Keine Eintragung: ohne Einbaurahmen
- A1** Einbaurahmen 12,5 mm (mit Frontrahmen A oder C)
- B1** Einbaurahmen 5,5 mm (mit Frontrahmen L)
- C1** Einbaurahmen versenkbar 0 mm (mit Frontrahmen M)

#### 9 Oberfläche

- Keine Eintragung: eloxiert, E6-C-0 (farblos)
- P1** pulverbeschichtet, RAL-CLASSIC-Farbtöne angeben

Glanzgrad  
RAL 9010 GE 50  
RAL 9006 GE 30  
Alle anderen RAL-Farben GE 70

### X-GRILLE modular Preisgruppe 1

[6]		[2] [3]							
		H			V			P	
L	H	F0/F15/P0/ P15	F45	MO	F0/F15/P0/ P15	F45	MO	R	EG
225	75	52,-	41,-	-	121,-	52,-	35,-	-	-
325	75	58,-	52,-	-	184,-	64,-	52,-	-	-
425	75	64,-	58,-	-	236,-	87,-	75,-	-	-
525	75	75,-	75,-	-	287,-	98,-	87,-	-	-
625	75	81,-	69,-	-	396,-	115,-	104,-	-	-
Grundpreis									



[6]		[2] [3]							
		H			V			P	
L	H	F0/F15/P0/ P15	F45	MO	F0/F15/P0/ P15	F45	MO	R	EG
725	75	87,-	-	-	-	-	127,-	-	-
825	75	98,-	87,-	-	557,-	155,-	150,-	-	-
925	75	104,-	-	-	-	-	161,-	-	-
1025	75	109,-	121,-	-	-	190,-	173,-	-	-
1125	75	121,-	-	-	-	-	195,-	-	-
1225	75	127,-	132,-	-	-	213,-	207,-	-	-
1325	75	138,-	-	-	-	-	224,-	-	-
1425	75	155,-	144,-	-	-	236,-	276,-	-	-
1525	75	161,-	-	-	-	-	304,-	-	-
1625	75	167,-	-	-	-	276,-	333,-	-	-
1725	75	184,-	-	-	-	-	350,-	-	-
1825	75	190,-	-	-	-	310,-	367,-	-	-
1925	75	201,-	-	-	-	-	390,-	-	-
2025	75	213,-	-	-	-	345,-	419,-	-	-
225	125	69,-	41,-	23,-	121,-	46,-	41,-	58,-	58,-
325	125	75,-	52,-	35,-	184,-	69,-	58,-	64,-	64,-
425	125	87,-	58,-	41,-	236,-	87,-	81,-	75,-	75,-
525	125	104,-	75,-	41,-	287,-	109,-	104,-	81,-	81,-
625	125	115,-	69,-	64,-	396,-	127,-	109,-	87,-	87,-
725	125	121,-	-	58,-	-	-	127,-	87,-	98,-
825	125	132,-	87,-	64,-	557,-	144,-	150,-	98,-	104,-
925	125	144,-	-	69,-	-	-	161,-	109,-	115,-
1025	125	155,-	121,-	81,-	-	190,-	184,-	121,-	121,-
1125	125	167,-	-	98,-	-	-	201,-	127,-	132,-
1225	125	173,-	132,-	104,-	-	224,-	218,-	132,-	138,-
1325	125	195,-	-	-	-	-	230,-	-	-
1425	125	207,-	144,-	-	-	247,-	287,-	-	-
1525	125	218,-	-	-	-	-	310,-	-	-
1625	125	236,-	-	-	-	304,-	345,-	-	-
1725	125	247,-	-	-	-	-	367,-	-	-
1825	125	264,-	-	-	-	327,-	385,-	-	-
1925	125	287,-	-	-	-	-	402,-	-	-
2025	125	299,-	-	-	-	367,-	419,-	-	-
225	165	87,-	52,-	35,-	121,-	52,-	41,-	58,-	58,-
325	165	87,-	58,-	41,-	184,-	69,-	58,-	69,-	69,-
425	165	109,-	69,-	46,-	236,-	104,-	81,-	75,-	75,-
525	165	121,-	81,-	52,-	287,-	109,-	104,-	81,-	87,-
625	165	138,-	81,-	69,-	396,-	127,-	121,-	87,-	104,-
725	165	150,-	-	75,-	-	-	144,-	98,-	115,-
825	165	161,-	121,-	81,-	557,-	167,-	161,-	109,-	127,-
925	165	173,-	-	98,-	-	-	173,-	115,-	132,-
1025	165	190,-	144,-	109,-	-	207,-	195,-	127,-	138,-
1125	165	207,-	-	121,-	-	-	218,-	132,-	150,-
1225	165	218,-	161,-	127,-	-	247,-	236,-	138,-	161,-
1325	165	236,-	-	-	-	-	253,-	-	-
1425	165	259,-	173,-	-	-	287,-	310,-	-	-
1525	165	281,-	-	-	-	-	339,-	-	-
1625	165	293,-	-	-	-	322,-	367,-	-	-
1725	165	310,-	-	-	-	-	385,-	-	-
		Grundpreis							





Luftdurchlässe

[6]		[2] [3]							
		H			V			P	
L	H	F0/F15/P0/ P15	F45	MO	F0/F15/P0/ P15	F45	MO	R	EG
1825	165	327,-	-	-	-	350,-	408,-	-	-
1925	165	345,-	-	-	-	-	431,-	-	-
2025	165	367,-	-	-	-	390,-	453,-	-	-
225	225	121,-	64,-	46,-	-	-	-	64,-	64,-
325	225	121,-	75,-	58,-	184,-	81,-	69,-	75,-	75,-
425	225	144,-	81,-	69,-	236,-	109,-	98,-	81,-	87,-
525	225	167,-	104,-	75,-	287,-	144,-	127,-	98,-	115,-
625	225	190,-	121,-	121,-	396,-	155,-	144,-	109,-	138,-
725	225	207,-	-	121,-	471,-	-	167,-	121,-	144,-
825	225	224,-	155,-	132,-	557,-	201,-	195,-	127,-	161,-
925	225	241,-	-	150,-	-	-	218,-	138,-	173,-
1025	225	259,-	184,-	161,-	-	253,-	230,-	144,-	190,-
1125	225	281,-	-	167,-	-	-	247,-	150,-	195,-
1225	225	304,-	195,-	184,-	-	299,-	281,-	161,-	213,-
1325	225	327,-	-	-	-	-	304,-	-	-
1425	225	350,-	213,-	-	-	333,-	350,-	-	-
1525	225	373,-	-	-	-	-	385,-	-	-
1625	225	396,-	-	-	-	390,-	419,-	-	-
1725	225	419,-	-	-	-	-	442,-	-	-
1825	225	453,-	-	-	-	431,-	471,-	-	-
1925	225	476,-	-	-	-	-	494,-	-	-
2025	225	499,-	-	-	-	476,-	511,-	-	-
325	325	184,-	109,-	98,-	-	-	-	98,-	104,-
425	325	213,-	127,-	109,-	253,-	150,-	121,-	109,-	132,-
525	325	236,-	144,-	127,-	299,-	173,-	150,-	127,-	155,-
625	325	264,-	155,-	167,-	413,-	195,-	184,-	138,-	184,-
725	325	293,-	-	173,-	482,-	-	207,-	144,-	201,-
825	325	322,-	201,-	190,-	568,-	247,-	230,-	150,-	218,-
925	325	345,-	-	213,-	-	-	253,-	161,-	230,-
1025	325	379,-	247,-	241,-	-	322,-	293,-	173,-	253,-
1125	325	402,-	-	253,-	-	-	316,-	190,-	281,-
1225	325	431,-	276,-	-	-	373,-	345,-	201,-	299,-
1325	325	476,-	-	-	-	-	373,-	-	-
1425	325	505,-	304,-	-	-	419,-	431,-	-	-
1525	325	539,-	-	-	-	-	471,-	-	-
1625	325	574,-	-	-	-	482,-	505,-	-	-
1725	325	603,-	-	-	-	-	522,-	-	-
1825	325	643,-	-	-	-	528,-	562,-	-	-
1925	325	671,-	-	-	-	-	580,-	-	-
2025	325	700,-	-	-	-	580,-	608,-	-	-
425	425	281,-	184,-	161,-	-	-	-	150,-	173,-
525	425	327,-	201,-	190,-	362,-	207,-	213,-	167,-	213,-
625	425	367,-	218,-	224,-	459,-	241,-	236,-	184,-	241,-
725	425	396,-	-	241,-	562,-	-	264,-	195,-	259,-
825	425	431,-	276,-	259,-	648,-	316,-	310,-	213,-	299,-
925	425	471,-	-	299,-	-	-	339,-	224,-	322,-
1025	425	511,-	333,-	333,-	-	390,-	373,-	241,-	345,-
1125	425	551,-	-	345,-	-	-	402,-	259,-	373,-
1225	425	591,-	362,-	373,-	-	442,-	442,-	281,-	402,-
Grundpreis									



[6]		[2] [3]							
		H			V			P	
L	H	F0/F15/P0/ P15	F45	MO	F0/F15/P0/ P15	F45	MO	R	EG
1325	425	631,-	-	-	-	-	476,-	-	-
1425	425	683,-	390,-	-	-	511,-	551,-	-	-
1525	425	729,-	-	-	-	-	585,-	-	-
1625	425	763,-	-	-	-	580,-	608,-	-	-
1725	425	809,-	-	-	-	-	660,-	-	-
1825	425	855,-	-	-	-	654,-	694,-	-	-
1925	425	901,-	-	-	-	-	734,-	-	-
2025	425	941,-	-	-	-	717,-	763,-	-	-
525	525	396,-	241,-	213,-	-	-	-	207,-	247,-
625	525	453,-	270,-	264,-	551,-	276,-	276,-	224,-	293,-
725	525	494,-	-	287,-	648,-	-	322,-	241,-	327,-
825	525	545,-	345,-	322,-	757,-	350,-	367,-	259,-	367,-
925	525	591,-	-	367,-	-	-	402,-	293,-	396,-
1025	525	631,-	402,-	396,-	-	425,-	431,-	304,-	419,-
1125	525	683,-	-	419,-	-	-	476,-	322,-	453,-
1225	525	740,-	442,-	459,-	-	499,-	528,-	350,-	505,-
1325	525	786,-	-	-	-	-	562,-	-	-
1425	525	855,-	488,-	-	-	562,-	648,-	-	-
1525	525	906,-	-	-	-	-	689,-	-	-
1625	525	958,-	-	-	-	620,-	734,-	-	-
1725	525	1010,-	-	-	-	-	769,-	-	-
1825	525	1073,-	-	-	-	689,-	826,-	-	-
1925	525	1119,-	-	-	-	-	861,-	-	-
2025	525	1176,-	-	-	-	763,-	906,-	-	-
		Grundpreis							

**X-GRILLE modular** Preisgruppe 1

[6]		[4]	[7]					[8] [5]	[9]
L	H	S/M/L/A/ C/H	AG	D	DG	AS	EF	A1, B1, C1 oder SP	P1
225	75	64,-	69,-	41,-	87,-	155,-	161,-	33,-	67,-
325	75	69,-	81,-	52,-	115,-	161,-	173,-	33,-	67,-
425	75	69,-	104,-	64,-	138,-	173,-	195,-	33,-	76,-
525	75	75,-	127,-	81,-	161,-	190,-	213,-	42,-	76,-
625	75	81,-	138,-	98,-	190,-	201,-	236,-	42,-	86,-
725	75	81,-	150,-	104,-	207,-	-	241,-	42,-	86,-
825	75	87,-	167,-	121,-	230,-	230,-	259,-	42,-	86,-
925	75	98,-	184,-	121,-	253,-	-	281,-	50,-	95,-
1025	75	104,-	201,-	138,-	281,-	287,-	299,-	50,-	95,-
1125	75	109,-	201,-	132,-	287,-	-	316,-	58,-	104,-
1225	75	115,-	224,-	150,-	310,-	304,-	339,-	58,-	104,-
1325	75	121,-	281,-	190,-	385,-	-	-	58,-	114,-
1425	75	127,-	293,-	195,-	408,-	-	-	58,-	114,-
1525	75	132,-	310,-	213,-	431,-	-	-	58,-	123,-
1625	75	132,-	327,-	230,-	459,-	-	-	66,-	123,-
1725	75	138,-	345,-	230,-	476,-	-	-	66,-	133,-
1825	75	150,-	362,-	230,-	494,-	-	-	66,-	142,-
1925	75	155,-	379,-	247,-	522,-	-	-	66,-	161,-
2025	75	155,-	396,-	264,-	551,-	-	-	75,-	161,-
225	125	75,-	81,-	46,-	104,-	155,-	161,-	33,-	86,-
		Mehrpreis							



Luftdurchlässe

[6]		[4]	[7]					[8] [5]	[9]
L	H	S/M/L/A/ C/H	AG	D	DG	AS	EF	A1, B1, C1 oder SP	P1
325	125	75,-	98,-	52,-	121,-	173,-	173,-	33,-	86,-
425	125	81,-	109,-	69,-	144,-	190,-	195,-	42,-	86,-
525	125	87,-	132,-	87,-	173,-	201,-	213,-	42,-	95,-
625	125	98,-	150,-	104,-	201,-	213,-	236,-	42,-	95,-
725	125	109,-	155,-	104,-	224,-	-	241,-	42,-	104,-
825	125	115,-	173,-	121,-	253,-	253,-	259,-	42,-	104,-
925	125	121,-	195,-	127,-	264,-	-	281,-	50,-	114,-
1025	125	127,-	218,-	138,-	299,-	310,-	299,-	58,-	114,-
1125	125	132,-	224,-	150,-	316,-	-	316,-	58,-	123,-
1225	125	138,-	241,-	161,-	345,-	333,-	339,-	58,-	123,-
1325	125	150,-	310,-	201,-	419,-	-	-	58,-	133,-
1425	125	161,-	322,-	207,-	442,-	-	-	58,-	142,-
1525	125	167,-	339,-	224,-	482,-	-	-	66,-	142,-
1625	125	167,-	362,-	247,-	511,-	-	-	66,-	161,-
1725	125	173,-	373,-	253,-	522,-	-	-	66,-	161,-
1825	125	190,-	379,-	253,-	528,-	-	-	66,-	171,-
1925	125	195,-	408,-	264,-	562,-	-	-	75,-	171,-
2025	125	201,-	431,-	281,-	597,-	-	-	75,-	171,-
225	165	75,-	87,-	46,-	109,-	-	184,-	33,-	86,-
325	165	81,-	104,-	64,-	127,-	-	195,-	33,-	86,-
425	165	87,-	121,-	75,-	155,-	-	218,-	42,-	95,-
525	165	98,-	144,-	98,-	190,-	-	236,-	42,-	95,-
625	165	109,-	150,-	104,-	213,-	-	259,-	42,-	104,-
725	165	115,-	173,-	109,-	247,-	-	281,-	42,-	104,-
825	165	121,-	201,-	127,-	293,-	-	304,-	50,-	114,-
925	165	132,-	207,-	138,-	299,-	-	327,-	50,-	114,-
1025	165	138,-	230,-	150,-	316,-	-	345,-	58,-	123,-
1125	165	144,-	236,-	155,-	339,-	-	362,-	58,-	133,-
1225	165	150,-	259,-	173,-	373,-	-	385,-	58,-	133,-
1325	165	161,-	327,-	213,-	465,-	-	-	58,-	142,-
1425	165	173,-	339,-	218,-	494,-	-	-	66,-	142,-
1525	165	184,-	367,-	236,-	539,-	-	-	66,-	161,-
1625	165	190,-	396,-	253,-	580,-	-	-	66,-	161,-
1725	165	201,-	402,-	259,-	591,-	-	-	66,-	171,-
1825	165	213,-	408,-	264,-	597,-	-	-	66,-	180,-
1925	165	218,-	431,-	281,-	614,-	-	-	75,-	180,-
2025	165	224,-	459,-	299,-	637,-	-	-	75,-	190,-
225	225	81,-	98,-	58,-	121,-	184,-	184,-	33,-	86,-
325	225	87,-	115,-	69,-	144,-	195,-	195,-	42,-	95,-
425	225	98,-	127,-	75,-	167,-	207,-	218,-	42,-	95,-
525	225	104,-	144,-	87,-	201,-	218,-	236,-	42,-	104,-
625	225	109,-	167,-	104,-	230,-	236,-	259,-	42,-	104,-
725	225	121,-	190,-	127,-	259,-	-	281,-	42,-	114,-
825	225	127,-	218,-	144,-	304,-	304,-	304,-	50,-	114,-
925	225	132,-	230,-	150,-	322,-	-	327,-	50,-	123,-
1025	225	144,-	259,-	167,-	362,-	379,-	345,-	58,-	133,-
1125	225	155,-	276,-	173,-	379,-	-	362,-	58,-	133,-
1225	225	161,-	287,-	195,-	413,-	402,-	385,-	58,-	142,-
1325	225	173,-	345,-	224,-	488,-	-	-	58,-	171,-
1425	225	190,-	373,-	241,-	517,-	-	-	66,-	180,-
Mehrpreis									



[6]		[4]	[7]					[8] [5]	[9]
L	H	S/M/L/A/ C/H	AG	D	DG	AS	EF	A1, B1, C1 oder SP	P1
1525	225	195,-	402,-	259,-	562,-	-	-	66,-	190,-
1625	225	201,-	431,-	287,-	597,-	-	-	66,-	190,-
1725	225	213,-	453,-	293,-	614,-	-	-	66,-	199,-
1825	225	224,-	459,-	293,-	637,-	-	-	75,-	208,-
1925	225	230,-	482,-	310,-	671,-	-	-	75,-	208,-
2025	225	241,-	505,-	333,-	706,-	-	-	75,-	218,-
225	325	-	-	-	-	-	-	-	-
325	325	87,-	121,-	69,-	155,-	218,-	224,-	42,-	95,-
425	325	98,-	144,-	81,-	201,-	236,-	253,-	42,-	104,-
525	325	109,-	167,-	109,-	230,-	253,-	281,-	42,-	114,-
625	325	115,-	195,-	121,-	276,-	281,-	310,-	42,-	123,-
725	325	127,-	213,-	138,-	304,-	-	327,-	50,-	123,-
825	325	138,-	241,-	150,-	333,-	350,-	345,-	50,-	133,-
925	325	150,-	259,-	161,-	373,-	-	379,-	50,-	142,-
1025	325	155,-	287,-	184,-	408,-	413,-	402,-	58,-	161,-
1125	325	167,-	316,-	201,-	442,-	-	425,-	58,-	171,-
1225	325	173,-	333,-	213,-	482,-	453,-	453,-	58,-	171,-
1325	325	190,-	396,-	247,-	562,-	-	-	66,-	190,-
1425	325	201,-	419,-	264,-	597,-	-	-	66,-	199,-
1525	325	213,-	453,-	287,-	637,-	-	-	66,-	208,-
1625	325	218,-	482,-	310,-	671,-	-	-	66,-	208,-
1725	325	236,-	505,-	316,-	706,-	-	-	75,-	218,-
1825	325	247,-	517,-	316,-	734,-	-	-	75,-	227,-
1925	325	259,-	545,-	333,-	775,-	-	-	75,-	237,-
2025	325	276,-	574,-	362,-	815,-	-	-	75,-	237,-
225	425	-	-	-	-	-	-	-	-
325	425	-	-	-	-	-	-	-	-
425	425	104,-	161,-	104,-	224,-	-	299,-	42,-	114,-
525	425	109,-	190,-	109,-	259,-	-	316,-	42,-	133,-
625	425	121,-	218,-	127,-	304,-	459,-	345,-	50,-	133,-
725	425	132,-	241,-	144,-	345,-	-	379,-	50,-	142,-
825	425	138,-	264,-	167,-	390,-	580,-	408,-	50,-	161,-
925	425	150,-	304,-	184,-	425,-	-	431,-	58,-	171,-
1025	425	161,-	322,-	195,-	471,-	723,-	459,-	58,-	180,-
1125	425	173,-	350,-	213,-	505,-	-	488,-	58,-	190,-
1225	425	184,-	379,-	224,-	551,-	780,-	522,-	66,-	199,-
1325	425	201,-	465,-	276,-	648,-	-	-	66,-	246,-
1425	425	213,-	482,-	281,-	683,-	-	-	66,-	256,-
1525	425	218,-	505,-	304,-	729,-	-	-	66,-	265,-
1625	425	236,-	539,-	333,-	775,-	-	-	75,-	275,-
1725	425	247,-	568,-	345,-	815,-	-	-	75,-	284,-
1825	425	264,-	597,-	350,-	849,-	-	-	75,-	303,-
1925	425	281,-	620,-	373,-	895,-	-	-	75,-	312,-
2025	425	293,-	648,-	385,-	941,-	-	-	75,-	331,-
225	525	-	-	-	-	-	-	-	-
325	525	-	-	-	-	-	-	-	-
425	525	-	-	-	-	-	-	-	-
525	525	115,-	207,-	121,-	293,-	-	367,-	50,-	171,-
625	525	121,-	236,-	144,-	339,-	-	396,-	50,-	180,-
725	525	132,-	281,-	161,-	385,-	-	425,-	50,-	190,-
Mehrpreis									



Luftdurchlässe

[6]		[4]	[7]					[8] [5]	[9]
L	H	S/M/L/A/ C/H	AG	D	DG	AS	EF	A1, B1, C1 oder SP	P1
825	525	138,-	310,-	195,-	436,-	-	459,-	50,-	199,-
925	525	150,-	345,-	213,-	482,-	-	488,-	58,-	218,-
1025	525	167,-	385,-	230,-	539,-	769,-	522,-	58,-	227,-
1125	525	184,-	408,-	247,-	580,-	-	551,-	66,-	246,-
1225	525	184,-	442,-	264,-	631,-	832,-	591,-	66,-	256,-
1325	525	201,-	511,-	304,-	723,-	-	-	66,-	256,-
1425	525	213,-	545,-	316,-	757,-	-	-	66,-	275,-
1525	525	224,-	585,-	345,-	820,-	-	-	75,-	284,-
1625	525	236,-	620,-	385,-	872,-	-	-	75,-	303,-
1725	525	253,-	660,-	402,-	924,-	-	-	75,-	312,-
1825	525	276,-	683,-	419,-	958,-	-	-	75,-	331,-
1925	525	287,-	729,-	436,-	1015,-	-	-	75,-	341,-
2025	525	299,-	763,-	465,-	1061,-	-	-	83,-	350,-
Mehrpreis									



Preise in € ohne MwSt.



Lüftungsgitter aus Aluminium in modularer Bauweise – auch als Gitterband

X-GRILLE-modular – E – R – H – F0 – L – VS / 625 × 325 / AG / B1 / P1 – RAL 9016

1	2	3	4	5	6	7	8	9	10	11

### 1 Serie

X-GRILLE-modular Gitterband

### 2 Profil

E Endstück  
M Mittelstück

### 3 Endstück

Nur mit Profil E  
R Endstück rechts  
L Endstück links

### 4 Bauform des Einsatzes

H horizontale Lamellen  
V vertikale Lamellen

### 5 Ausführung des Einsatzes

Lamellen  
F0 feststehende Lamellen 0°, Lamellenteilung 12,5 mm  
F15 feststehende Lamellen 15°, Lamellenteilung 12,5 mm  
P0 feststehende Lamellen 0°, Lamellenteilung 16,7 mm  
P15 feststehende Lamellen 15°, Lamellenteilung 16,7 mm  
F45 feststehende Lamellen 45°, Lamellenteilung 20,0 mm (nur Abluft)  
MO verstellbare Lamellen

### 6 Frontrahmen

S klein  
M medium  
L groß  
A schräg  
C gebogen  
H verdeckt

### 7 Befestigung

Keine Eintragung: ohne Befestigung  
VS verdeckte Schraubbefestigung  
SP verdeckte Schraubbefestigung ohne Einbaurahmen  
A11 sichtbare Schraubbefestigung  
HS Befestigungswinkel  
CF Laschenbefestigung

### 8 Nenngröße [mm]

Länge × Höhe

#### Mit Profil E

Länge  
950 – 2025

Höhe

75 – 525

#### Mit Profil M

Länge  
2000

Höhe

75 – 525

### 9 Anbauteile

A ohne Anbauteile (nur Frontgitter)  
AG Drosselement, Lamellen gegenläufig gekoppelt  
D Strahlenkung, Lamellen um 90° gedreht zu Frontlamellen, separat einstellbar  
DG Anbauteile D und AG kombiniert  
EF grobe Filtermedien

### 10 Einbaurahmen

Keine Eintragung: ohne Einbaurahmen  
A1 Einbaurahmen 12,5 mm (nur mit Frontrahmen A oder C)  
B1 Einbaurahmen 5,5 mm (nur mit Frontrahmen L)  
C1 Einbaurahmen versenkbar 0 mm (nur mit Frontrahmen M)

### 11 Oberfläche

Keine Eintragung: eloxiert, E6-C-0 (farblos)  
P1 pulverbeschichtet, RAL-CLASSIC-Farbtöne angeben

Glanzgrad

RAL 9010 GE 50

RAL 9006 GE 30

Alle anderen RAL-Farben GE 70



X-Grille modular Endstück Preisgruppe 1

[8]	[3] [2]						[4]	[7]					[8] [5]	[9]
H	H			V			S/M/L/A/C/H	AG	D	DG	AS	EF	A1, B1, C1 oder SP	P1
	F0/F15 P0/P15	MO	F45	F0/F15 P0/P15	MO	F45								
75	109,-	-	-	-	161,-	173,-	121,-	201,-	138,-	281,-	-	299,-	116,-	95,-
125	155,-	-	-	-	173,-	190,-	132,-	218,-	150,-	299,-	-	299,-	116,-	114,-
165	190,-	-	-	-	195,-	207,-	144,-	230,-	167,-	316,-	-	345,-	116,-	123,-
225	259,-	-	-	-	224,-	247,-	150,-	259,-	184,-	362,-	-	345,-	124,-	133,-
325	379,-	-	-	-	276,-	304,-	167,-	287,-	195,-	408,-	-	402,-	124,-	161,-
425	511,-	-	-	-	345,-	362,-	173,-	322,-	230,-	471,-	-	459,-	124,-	180,-
525	631,-	-	-	-	390,-	390,-	184,-	385,-	281,-	539,-	-	522,-	141,-	227,-
Grundpreis pro m							Mehrpreis pro m							

Preise gelten pro laufenden Meter

X-Grille modular Mittelstück Preisgruppe 1

[6]	[3] [2]						[4]	[7]					[8] [5]	[9]	
L	H	H			V			S/M/L/A/C/H	AG	D	DG	AS	EF	A1,B1,C1 oder SP	P1
		F0/F15 P0/P15	MO	F45	F0/F15 P0/P15	MO	F45								
2000	75	213,-	-	-	-	390,-	322,-	167,-	396,-	264,-	551,-	-	591,-	198,-	171,-
2000	125	299,-	-	-	-	408,-	350,-	207,-	431,-	281,-	597,-	-	591,-	198,-	190,-
2000	165	367,-	-	-	-	436,-	385,-	230,-	459,-	299,-	637,-	-	689,-	207,-	208,-
2000	225	499,-	-	-	-	494,-	459,-	253,-	505,-	333,-	706,-	-	689,-	207,-	237,-
2000	325	700,-	-	-	-	568,-	528,-	299,-	574,-	362,-	815,-	-	797,-	207,-	256,-
2000	425	941,-	-	-	-	723,-	671,-	304,-	648,-	385,-	941,-	-	912,-	223,-	369,-
2000	525	1176,-	-	-	-	815,-	700,-	322,-	763,-	465,-	1061,-	-	1044,-	223,-	388,-
Grundpreis pro Stck							Mehrpreis pro Stck								



Preise in € ohne MwSt.

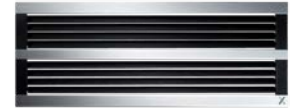
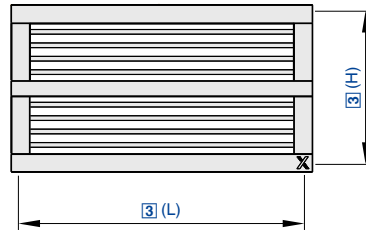

Lüftungsgitter aus hochwertigem Aluminium – auch als Gitterband

**X-GRILLE-Cover – AS / 1025 × 125 / B1 / VS / P1 – RAL 9010 / P2 – RAL 9010**

1	2	3	4	5	6	7
---	---	---	---	---	---	---

**1 Serie**

**X-GRILLE-Cover** Einzelgitter

**2 Anbauteile**

- A** ohne Anbauteile (nur Frontgitter)
- AG** Drosselement, Lamellen gegenläufig gekoppelt
- AS** Schlitzschieber
- D** Strahlenkung, Lamellen um 90° gedreht zu Frontlamellen, separat einstellbar
- DG** Anbauteile D und AG kombiniert

**3 Nenngröße [mm]**

Länge × Höhe angeben

**4 Einbaurahmen**

- Keine Eintragung: ohne Einbaurahmen
- B1** mit Einbaurahmen

**5 Befestigung**

- Keine Eintragung: durch Blenden verdeckte Löcher
- VS** verdeckte Schraubbefestigung
- KF** Klemmfederbefestigung

**6 Oberfläche Grundfarbe (Frontrahmen und Lamellen)**

- Keine Eintragung: pulverbeschichtet, RAL 9005 (tiefschwarz)
- P1** pulverbeschichtet, RAL-CLASSIC-Farbtöne angeben

**7 Oberfläche Blenden**

- Keine Eintragung: pulverbeschichtet, RAL 9006 (weißaluminium)
- P2** pulverbeschichtet, RAL-CLASSIC-Farbtöne angeben

- Glanzgrad
- RAL 9010 GE 50
- RAL 9006 GE 30
- Alle anderen RAL-Farben GE 70

**Hinweis**

Befestigung VS, KF nur mit Einbaurahmen.

**X-GRILLE Cover** Preisgruppe 1

[3]		[2]					[4]	[5]		[6]	[7]
L	H	A	AG	AS	D	DG	B1	KF	VS	P1	P2
225	125	481,-	540,-	553,-	505,-	569,-	31,-	42,-	45,-	47,-	47,-
325	125	501,-	577,-	583,-	545,-	611,-	31,-	42,-	45,-	65,-	65,-
425	125	523,-	609,-	615,-	575,-	664,-	34,-	42,-	45,-	76,-	76,-
525	125	559,-	666,-	659,-	647,-	747,-	34,-	42,-	45,-	85,-	85,-
625	125	586,-	702,-	694,-	697,-	815,-	40,-	45,-	45,-	100,-	100,-
825	125	794,-	939,-	925,-	931,-	1081,-	41,-	45,-	45,-	113,-	113,-
1025	125	850,-	1025,-	992,-	1007,-	1201,-	42,-	63,-	45,-	123,-	123,-
1225	125	906,-	1107,-	1066,-	1100,-	1323,-	46,-	63,-	45,-	137,-	137,-
1425	125	1229,-	1505,-	-	1549,-	1764,-	85,-	-	98,-	223,-	223,-
1625	125	1295,-	1619,-	-	1656,-	1871,-	93,-	-	98,-	246,-	246,-
1825	125	1531,-	1884,-	-	1927,-	2197,-	106,-	-	98,-	278,-	278,-
2025	125	1579,-	1961,-	-	1993,-	2334,-	114,-	-	98,-	316,-	316,-
225	225	645,-	716,-	726,-	686,-	757,-	31,-	42,-	45,-	65,-	65,-
325	225	677,-	757,-	769,-	728,-	816,-	34,-	42,-	45,-	74,-	74,-
425	225	707,-	811,-	804,-	769,-	872,-	34,-	42,-	45,-	85,-	85,-
525	225	746,-	863,-	858,-	854,-	976,-	40,-	42,-	45,-	94,-	94,-
Grundpreis							Mehrpreis				





Luftdurchlässe

[3]		[2]					[4]	[5]		[6]	[7]
L	H	A	AG	AS	D	DG	B1	KF	VS	P1	P2
625	225	785,-	936,-	909,-	911,-	1057,-	41,-	45,-	45,-	107,-	107,-
825	225	1109,-	1292,-	1261,-	1285,-	1462,-	42,-	45,-	45,-	131,-	131,-
1025	225	1189,-	1408,-	1366,-	1395,-	1621,-	45,-	63,-	45,-	151,-	151,-
1225	225	1266,-	1520,-	1460,-	1508,-	1770,-	54,-	63,-	45,-	176,-	176,-
1425	225	1757,-	2096,-	-	2135,-	2352,-	93,-	-	98,-	270,-	270,-
1625	225	1857,-	2222,-	-	2288,-	2521,-	106,-	-	98,-	304,-	304,-
1825	225	2203,-	2600,-	-	2654,-	2922,-	114,-	-	98,-	347,-	347,-
2025	225	2261,-	2688,-	-	2747,-	3036,-	121,-	-	98,-	373,-	373,-
325	325	734,-	832,-	830,-	826,-	973,-	34,-	42,-	45,-	84,-	84,-
425	325	769,-	892,-	879,-	874,-	1020,-	40,-	42,-	45,-	100,-	100,-
525	325	814,-	965,-	947,-	941,-	1091,-	41,-	42,-	45,-	111,-	111,-
625	325	858,-	1026,-	997,-	1005,-	1173,-	41,-	45,-	45,-	121,-	121,-
825	325	1280,-	1507,-	1452,-	1479,-	1704,-	42,-	45,-	45,-	151,-	151,-
1025	325	1367,-	1638,-	1567,-	1605,-	1862,-	46,-	63,-	45,-	178,-	178,-
1225	325	1459,-	1789,-	1693,-	1748,-	2077,-	54,-	63,-	45,-	198,-	198,-
1425	325	2068,-	2433,-	-	2445,-	2732,-	105,-	-	98,-	305,-	305,-
1625	325	2177,-	2575,-	-	2644,-	2895,-	108,-	-	98,-	358,-	358,-
1825	325	2646,-	3075,-	-	3133,-	3421,-	121,-	-	98,-	391,-	391,-
2025	325	2714,-	3170,-	-	3215,-	3558,-	136,-	-	98,-	434,-	434,-
425	425	879,-	1062,-	1086,-	1063,-	1270,-	45,-	45,-	48,-	136,-	136,-
525	425	928,-	1152,-	1143,-	1097,-	1314,-	45,-	45,-	48,-	159,-	159,-
625	425	980,-	1229,-	1278,-	1185,-	1423,-	46,-	48,-	98,-	189,-	189,-
825	425	1507,-	1822,-	1868,-	1772,-	2083,-	54,-	48,-	98,-	263,-	263,-
1025	425	1606,-	1990,-	2022,-	1932,-	2310,-	65,-	71,-	98,-	296,-	296,-
1225	425	1717,-	2159,-	2182,-	2101,-	2549,-	68,-	71,-	98,-	321,-	321,-
525	525	1007,-	1276,-	1308,-	1207,-	1449,-	46,-	45,-	48,-	239,-	239,-
625	525	1065,-	1350,-	1408,-	1288,-	1558,-	46,-	48,-	98,-	259,-	259,-
825	525	1671,-	2028,-	2082,-	1954,-	2307,-	54,-	48,-	98,-	298,-	298,-
1025	525	1780,-	2219,-	2232,-	2148,-	2598,-	65,-	71,-	98,-	337,-	337,-
1225	525	1903,-	2418,-	2416,-	2253,-	2851,-	68,-	71,-	98,-	371,-	371,-
Grundpreis						Mehrpreis					



Preise in € ohne MwSt.

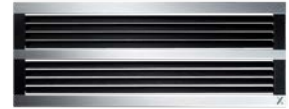

**X-GRILLE-Cover – E – R – AG / 950 × 225 / D1 / VS / P1 – RAL 9010 / P2 – RAL 9010**

1	2	3	4	5	6	7	8	9
---	---	---	---	---	---	---	---	---

**1 Serie**  
**X-GRILLE Cover** Gitterband

**2 Teilstück**  
**E** Endstück  
**M** Mittelstück

**3 Endstück**  
Nur mit Teilstück E  
**R** Endstück rechts  
**L** Endstück links

**4 Anbauteile**  
**A** ohne Anbauteile (nur Frontgitter)  
**AG** Drosselement, Lamellen gegenläufig gekoppelt  
**D** Strahlenkung, Lamellen um 90° gedreht zu Frontlamellen, separat einstellbar  
**DG** Anbauteile D und AG kombiniert

**5 Nenngröße [mm]**  
Länge × Höhe

Mit Teilstück E  
Länge  
**950 – 2025**

Höhe  
**125, 225, 325**

Mit Teilstück M  
Länge  
**2000**

Höhe  
**125, 225, 325**

**6 Einbaurahmen**  
Keine Eintragung: ohne Einbaurahmen  
**D1** Einbaurahmen für Endstück  
**F1** Einbaurahmen für Mittelstück

**7 Befestigung**  
Keine Eintragung: durch Blenden verdeckte Löcher  
**VS** verdeckte Schraubbefestigung

**8 Oberfläche Grundfarbe (Frontrahmen und Lamellen)**  
Keine Eintragung: pulverbeschichtet, RAL 9005 (tiefschwarz)  
**P1** pulverbeschichtet, RAL-CLASSIC-Farbtöne angeben

**9 Oberfläche Blenden**  
Keine Eintragung: pulverbeschichtet, RAL 9006 (weißaluminium)  
**P2** pulverbeschichtet, RAL-CLASSIC-Farbtöne angeben

Glanzgrad  
RAL 9010 GE 50  
RAL 9006 GE 30  
Alle anderen RAL-Farben GE 70

**Hinweis**  
Befestigung VS, KF nur mit Einbaurahmen.

**X-GRILLE Cover**  
Endstück, Mittelstück **Preisgruppe 1**

[5]	[4]				[6]	[8]	[9]
H	A	AG	D	DG	D1, F1	P1	P2
125	936,-	1127,-	1109,-	1322,-	82,-	123,-	123,-
225	1308,-	1548,-	1537,-	1786,-	91,-	151,-	151,-
325	1504,-	1801,-	1763,-	2047,-	93,-	178,-	178,-
Grundpreis pro m					Mehrpreis pro m		

Preise pro Meter Gitterbandlänge, gültig für folgende Standardlängen:  
M (Mittelstück) = 2000 mm E (Endstück) = 950 mm – 2030 mm in 1 mm Sprüngen



## X-GRILLE Cover

Verdeckte Schraubbefestigung Preisgruppe 1

[7]	
E, M < 1226	E, M > 1225
43,-	81,-
Mehrpreis	

Luftdurchlässe



Preise in € ohne MwSt.

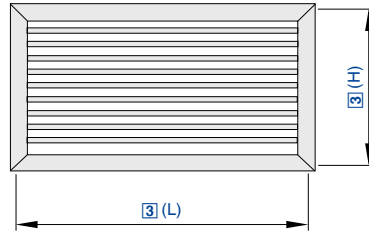

Lüftungsgitter mit flach auslaufendem Frontrahmen – auch als Gitterband

**X-GRILLE-Basic – AG / 1025 × 125 / B1 / VS / P1 – RAL 9010**

1	2	3	4	5	6
---	---	---	---	---	---

**1 Serie**

**X-GRILLE Basic** Einzelgitter

**2 Anbauteile**

- A** ohne Anbauteile (nur Frontgitter)
- AG** Drosselelement, Lamellen gegenläufig gekoppelt
- AS** Schlitzschieber
- D** Strahlenkung, Lamellen um 90° gedreht zu Frontlamellen, separat einstellbar
- DG** Anbauteile D und AG kombiniert

**3 Nenngröße [mm]**

Länge × Höhe angeben

**4 Einbaurahmen**

- Keine Eintragung: ohne Einbaurahmen
- B1** mit Einbaurahmen

**5 Befestigung**

- Nur bei Einbaurahmen B1
- VS** verdeckte Schraubbefestigung
- KF** Klemmfederbefestigung
- KB** ohne Befestigungszubehör

**6 Oberfläche**

- Keine Eintragung: pulverbeschichtet, RAL 9010 (reinweiß)
- P1** pulverbeschichtet, RAL-CLASSIC-Farbtöne angeben

- Glanzgrad
- RAL 9010 GE 50
- RAL 9006 GE 30
- Alle anderen RAL-Farben GE 70

**Hinweis**

Befestigung VS, KF nur mit Einbaurahmen.

**X-GRILLE Basic** Preisgruppe 1

[3]		[2]					[4]	[5]		[6]
L	H	A	AG	AS	D	DG	B1	KF	VS	P1
225	125	296,-	350,-	383,-	325,-	376,-	31,-	42,-	45,-	47,-
325	125	311,-	382,-	405,-	360,-	420,-	31,-	42,-	45,-	65,-
425	125	326,-	405,-	432,-	401,-	476,-	34,-	42,-	45,-	76,-
525	125	358,-	445,-	470,-	439,-	533,-	34,-	42,-	45,-	85,-
625	125	371,-	473,-	493,-	468,-	575,-	40,-	45,-	45,-	100,-
825	125	468,-	588,-	608,-	578,-	721,-	41,-	45,-	45,-	113,-
1025	125	517,-	664,-	678,-	652,-	822,-	42,-	63,-	45,-	123,-
1225	125	549,-	732,-	734,-	721,-	903,-	46,-	63,-	45,-	137,-
1425	125	708,-	987,-	-	1032,-	1248,-	85,-	-	98,-	223,-
1625	125	764,-	1086,-	-	1122,-	1337,-	93,-	-	98,-	246,-
1825	125	884,-	1238,-	-	1280,-	1549,-	106,-	-	98,-	278,-
2025	125	911,-	1292,-	-	1325,-	1666,-	114,-	-	98,-	316,-
225	225	371,-	436,-	452,-	436,-	497,-	31,-	42,-	45,-	65,-
325	225	392,-	465,-	492,-	462,-	525,-	34,-	42,-	45,-	74,-
425	225	415,-	505,-	533,-	488,-	575,-	34,-	42,-	45,-	85,-
525	225	449,-	552,-	578,-	534,-	633,-	40,-	42,-	45,-	94,-
Grundpreis							Mehrpreis			



Luftdurchlässe

[3]		[2]					[4]	[5]		[6]
L	H	A	AG	AS	D	DG	B1	KF	VS	P1
625	225	465,-	582,-	609,-	563,-	680,-	41,-	45,-	45,-	107,-
825	225	621,-	766,-	800,-	753,-	901,-	42,-	45,-	45,-	131,-
1025	225	688,-	863,-	882,-	844,-	1005,-	45,-	63,-	45,-	151,-
1225	225	732,-	939,-	947,-	925,-	1097,-	54,-	63,-	45,-	176,-
1425	225	956,-	1292,-	-	1334,-	1548,-	93,-	-	98,-	270,-
1625	225	1019,-	1387,-	-	1449,-	1683,-	106,-	-	98,-	304,-
1825	225	1185,-	1585,-	-	1635,-	1905,-	114,-	-	98,-	347,-
2025	225	1223,-	1651,-	-	1707,-	1998,-	121,-	-	98,-	373,-
325	325	475,-	567,-	582,-	541,-	627,-	34,-	42,-	45,-	84,-
425	325	505,-	610,-	637,-	579,-	668,-	40,-	42,-	45,-	100,-
525	325	544,-	663,-	693,-	640,-	755,-	41,-	42,-	45,-	111,-
625	325	568,-	698,-	724,-	682,-	798,-	41,-	45,-	45,-	121,-
825	325	790,-	956,-	987,-	937,-	1077,-	42,-	45,-	45,-	151,-
1025	325	872,-	1076,-	1101,-	1051,-	1208,-	46,-	63,-	45,-	178,-
1225	325	926,-	1161,-	1192,-	1143,-	1353,-	54,-	63,-	45,-	198,-
1425	325	1200,-	1567,-	-	1576,-	1866,-	105,-	-	98,-	305,-
1625	325	1275,-	1671,-	-	1741,-	1992,-	108,-	-	98,-	358,-
1825	325	1494,-	1925,-	-	1984,-	2270,-	121,-	-	98,-	391,-
2025	325	1542,-	1999,-	-	2046,-	2387,-	136,-	-	98,-	434,-
425	425	608,-	723,-	776,-	703,-	814,-	45,-	45,-	48,-	136,-
525	425	649,-	791,-	873,-	764,-	884,-	45,-	45,-	48,-	159,-
625	425	678,-	839,-	964,-	810,-	920,-	46,-	48,-	98,-	189,-
825	425	968,-	1150,-	1308,-	1131,-	1277,-	54,-	48,-	98,-	263,-
1025	425	1066,-	1289,-	1462,-	1256,-	1416,-	65,-	71,-	98,-	296,-
1225	425	1134,-	1394,-	1578,-	1372,-	1588,-	68,-	71,-	98,-	321,-
525	525	738,-	893,-	1026,-	858,-	994,-	46,-	45,-	48,-	239,-
625	525	773,-	993,-	1163,-	922,-	1042,-	46,-	48,-	98,-	259,-
825	525	1123,-	1344,-	1508,-	1303,-	1503,-	54,-	48,-	98,-	298,-
1025	525	1233,-	1481,-	1663,-	1442,-	1626,-	65,-	71,-	98,-	337,-
1225	525	1315,-	1602,-	1802,-	1567,-	1770,-	68,-	71,-	98,-	371,-
Grundpreis						Mehrpreis				



Preise in € ohne MwSt.



**X-GRILLE-Basic – E – R – AG / 950 × 225 / D1 / VS / P1 – RAL 9010**

1	2	3	4	5	6	7	8
---	---	---	---	---	---	---	---

**1 Serie**

**X-GRILLE Basic** Gitterband

**2 Teilstück**

**E** Endstück

**M** Mittelstück

**3 Endstück**

Nur bei Teilstück E

**R** Endstück rechts

**L** Endstück links

**4 Anbauteile**

**A** ohne Anbauteile (nur Frontgitter)

**AG** Drosselement, Lamellen gegenläufig gekoppelt

**D** Strahlenkung, Lamellen um 90° gedreht zu Frontlamellen, separat einstellbar

**DG** Anbauteile D und AG kombiniert

**5 Nenngröße [mm]**

Bei Teilstück **E**

Länge

**950 – 2025**

Höhe

**125, 225, 325**

Bei Teilstück **M**

Länge

**2000**

Höhe

**125, 225, 325**

**6 Einbaurahmen**

Keine Eintragung: ohne Einbaurahmen

**D1** Einbaurahmen für Endstück

**F1** Einbaurahmen für Mittelstück

**7 Befestigung**

Nur bei Einbaurahmen D1 oder F1

**VS** verdeckte Schraubbefestigung

**KB** ohne Befestigungszubehör

**8 Oberfläche**

Keine Eintragung: pulverbeschichtet, RAL 9010 (reinweiß)

**P1** pulverbeschichtet, RAL-CLASSIC-Farbtöne angeben

Glanzgrad

RAL 9010 GE 50

RAL 9006 GE 30

Alle anderen RAL-Farben GE 70

**Hinweis**

Befestigung VS, KF nur mit Einbaurahmen.

**X-GRILLE Basic**

Endstück, Mittelstück Preisgruppe 1

[5]	[4]				[6]	[8]
H	A	AG	D	DG	D1 · F1	P1
125	568,-	732,-	716,-	903,-	82,-	123,-
225	755,-	950,-	930,-	1106,-	91,-	151,-
325	959,-	1182,-	1158,-	1331,-	93,-	178,-
Grundpreis pro m					Mehrpreis pro m	

Preise pro laufenden Meter Gitterbandlänge, gültig für folgende Standardlängen:

M (Mittelstück) = 2000 mm, E (Endstück) = 950 mm – 2030 mm in 1 mm Sprüngen Montage nur mit Einbaurahmen

Bei Option KB auch ohne Einbaurahmen



## X-GRILLE Basic

Verdeckte Schraubbefestigung Preisgruppe 1

[7]	
E, M < 1226	E, M > 1225
43,-	81,-
Mehrpreis	

Luftdurchlässe

Preise in € ohne MwSt.

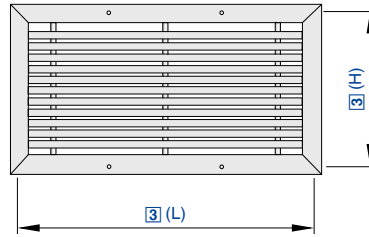

Ballwurfsicheres Lüftungsgitter aus Aluminium mit feststehenden waagerechten Lamellen

**AWT – AG / 825 × 225 / A1 / P1 – RAL 9010**

1	2	3	4	5
---	---	---	---	---

**1 Serie**

AWT Einzelgitter

**2 Anbauteile**

**A** ohne Anbauteile (nur Frontgitter)

**AG** Drosselement, Lamellen gegenläufig gekoppelt

**D** Strahlenkung, Lamellen um 90° gedreht zu Frontlamellen, separat einstellbar

**DG** Anbauteile D und AG kombiniert

**3 Nenngröße [mm]**

Länge × Höhe angeben

**4 Einbaurahmen**

Keine Eintragung: ohne Einbaurahmen

**A1** mit Einbaurahmen

**5 Oberfläche Sichtseite**

Keine Eintragung: eloxiert, E6-C-0 (farblos)

**P1** pulverbeschichtet, RAL-CLASSIC-Farbtöne angeben

Glanzgrad

RAL 9010 GE 50

RAL 9006 GE 30

Alle anderen RAL-Farben GE 70

**AWT Preisgruppe 1**

[3]		[2]				[4]	[5]
L	H	A	AG	D	DG	A1	P1
325	125	217,-	298,-	265,-	311,-	31,-	107,-
425	125	265,-	357,-	319,-	379,-	34,-	107,-
525	125	298,-	417,-	373,-	448,-	34,-	119,-
625	125	341,-	476,-	433,-	511,-	40,-	119,-
825	125	390,-	557,-	508,-	616,-	41,-	131,-
1025	125	465,-	665,-	595,-	721,-	42,-	143,-
1225	125	541,-	768,-	692,-	842,-	46,-	155,-
325	225	325,-	433,-	384,-	448,-	34,-	119,-
425	225	390,-	514,-	465,-	537,-	34,-	119,-
525	225	454,-	584,-	535,-	621,-	40,-	131,-
625	225	519,-	676,-	616,-	710,-	41,-	131,-
825	225	611,-	811,-	735,-	863,-	42,-	143,-
1025	225	725,-	962,-	881,-	1031,-	45,-	167,-
1225	225	843,-	1108,-	1022,-	1194,-	54,-	179,-
425	325	579,-	714,-	660,-	747,-	40,-	131,-
525	325	676,-	827,-	768,-	863,-	41,-	143,-
625	325	768,-	946,-	876,-	994,-	41,-	155,-
825	325	897,-	1124,-	1043,-	1184,-	42,-	167,-
1025	325	1070,-	1335,-	1238,-	1415,-	46,-	202,-
1225	325	1249,-	1557,-	1449,-	1652,-	54,-	214,-
Grundpreis						Mehrpreis	





## AWT

Ballwurfsicherheit nicht geprüft Preisgruppe 1

[3]		[2]				[4]	[5]
L	H	A	AG	D	DG	A1	P1
1425	125	616,-	908,-	806,-	1005,-	85,-	179,-
1625	125	665,-	1000,-	892,-	1110,-	93,-	202,-
1825	125	735,-	1097,-	973,-	1205,-	106,-	214,-
2025	125	822,-	1227,-	1081,-	1342,-	114,-	214,-
1425	225	951,-	1297,-	1178,-	1405,-	93,-	226,-
1625	225	1043,-	1449,-	1303,-	1562,-	106,-	238,-
1825	225	1151,-	1578,-	1432,-	1699,-	114,-	262,-
2025	225	1276,-	1746,-	1578,-	1889,-	121,-	273,-
1425	325	1422,-	1816,-	1670,-	1925,-	105,-	250,-
1625	325	1546,-	2000,-	1832,-	2115,-	108,-	262,-
1825	325	1713,-	2205,-	2016,-	2341,-	121,-	285,-
2025	325	1908,-	2448,-	2243,-	2599,-	136,-	297,-
Grundpreis						Mehrpreis	

Preise in € ohne MwSt.



Lüftungsgitter aus Stahlblech mit einzeln verstellbaren waagerechten Lamellen

TR – AG / 825 × 225 / A1 / C11 / P1 – RAL 9016

1	2	3	4	5	6
---	---	---	---	---	---

**1 Serie**

TR Einzelgitter

**2 Anbauteil**

A ohne Anbauteil (nur Frontgitter)

AS Schlitzschieber

AG Drosselelement, Lamellen gegenläufig gekoppelt

D Strahlenkung, Lamellen um 90° gedreht zu Frontlamellen, separat einstellbar

DG Anbauteile AG und D kombiniert

**3 Nenngröße [mm]**

Länge × Höhe angeben

**4 Einbaurahmen**

Keine Eintragung: ohne Einbaurahmen

A1 mit Einbaurahmen

**5 Befestigung**

Keine Eintragung: Warzenlochung

C11 mit verdeckter Schraubbefestigung (Einbaurahmen erforderlich)

**6 Oberfläche (Sichtseite)**

Keine Eintragung: pulverbeschichtet, RAL 9010 (reinweiß)

P1 pulverbeschichtet, RAL-CLASSIC-Farbtöne angeben

S7 Frontgitter aus verzinktem Stahlblech, nicht pulverbeschichtet

Glanzgrad

RAL 9010 GE 50

RAL 9006 GE 30

Alle anderen RAL-Farben GE 70

TR Preisgruppe 1

[3]		[2]					[4]	[5]	[6]	
L	H	A	AS	AG	D	DG	A1	C11	P1	S7
225	125	60,-	108,-	108,-	88,-	127,-	31,-	46,-	33,-	32,-
325	125	64,-	124,-	125,-	108,-	162,-	31,-	46,-	43,-	33,-
425	125	69,-	125,-	139,-	127,-	196,-	34,-	46,-	46,-	33,-
525	125	71,-	131,-	158,-	146,-	227,-	34,-	46,-	50,-	37,-
625	125	74,-	139,-	170,-	160,-	258,-	40,-	46,-	64,-	43,-
825	125	94,-	187,-	214,-	196,-	322,-	41,-	46,-	71,-	44,-
1025	125	101,-	204,-	253,-	226,-	377,-	42,-	46,-	74,-	46,-
1225	125	108,-	231,-	289,-	260,-	427,-	46,-	46,-	82,-	50,-
1425	125	245,-	-	580,-	563,-	884,-	85,-	102,-	131,-	102,-
1625	125	278,-	-	653,-	636,-	1009,-	93,-	102,-	148,-	114,-
1825	125	315,-	-	730,-	715,-	1126,-	106,-	102,-	165,-	125,-
2025	125	348,-	-	807,-	801,-	1209,-	114,-	102,-	187,-	131,-
225	225	74,-	139,-	131,-	114,-	176,-	31,-	46,-	44,-	37,-
325	225	80,-	148,-	151,-	125,-	197,-	34,-	46,-	46,-	43,-
425	225	82,-	160,-	165,-	148,-	226,-	34,-	46,-	48,-	44,-
525	225	88,-	170,-	190,-	164,-	252,-	40,-	46,-	60,-	46,-
625	225	94,-	187,-	211,-	176,-	285,-	41,-	46,-	69,-	48,-
825	225	125,-	235,-	268,-	238,-	377,-	42,-	46,-	80,-	60,-
1025	225	139,-	274,-	315,-	283,-	418,-	45,-	46,-	88,-	64,-
Grundpreis							Mehrpreis			



[3]		[2]					[4]	[5]	[6]	
L	H	A	AS	AG	D	DG	A1	C11	P1	S7
1225	225	151,-	315,-	349,-	322,-	481,-	54,-	46,-	97,-	71,-
1425	225	319,-	-	679,-	654,-	994,-	93,-	102,-	148,-	127,-
1625	225	356,-	-	772,-	743,-	1133,-	106,-	102,-	165,-	146,-
1825	225	410,-	-	860,-	845,-	1271,-	114,-	102,-	187,-	158,-
2025	225	451,-	-	950,-	930,-	1403,-	121,-	102,-	201,-	170,-
325	325	93,-	170,-	172,-	146,-	238,-	34,-	46,-	48,-	44,-
425	325	97,-	187,-	196,-	164,-	268,-	40,-	46,-	60,-	46,-
525	325	107,-	204,-	226,-	194,-	299,-	41,-	46,-	71,-	50,-
625	325	115,-	226,-	245,-	217,-	332,-	41,-	46,-	74,-	60,-
825	325	162,-	285,-	318,-	290,-	418,-	42,-	46,-	88,-	71,-
1025	325	172,-	319,-	367,-	334,-	470,-	46,-	46,-	102,-	81,-
1225	325	194,-	356,-	418,-	384,-	539,-	54,-	46,-	115,-	88,-
1425	325	395,-	-	746,-	759,-	1089,-	105,-	102,-	176,-	148,-
1625	325	451,-	-	857,-	875,-	1256,-	108,-	102,-	209,-	170,-
1825	325	500,-	-	954,-	967,-	1399,-	121,-	102,-	227,-	190,-
2025	325	552,-	-	1063,-	1077,-	1548,-	136,-	102,-	252,-	209,-
625	425	214,-	-	381,-	349,-	470,-	46,-	102,-	114,-	94,-
825	425	302,-	-	503,-	470,-	634,-	54,-	102,-	148,-	127,-
1025	425	335,-	-	576,-	539,-	713,-	65,-	102,-	165,-	146,-
1225	425	367,-	-	654,-	627,-	855,-	68,-	102,-	176,-	160,-
1425	425	461,-	-	821,-	883,-	1202,-	107,-	148,-	217,-	176,-
1625	425	543,-	-	950,-	1022,-	1383,-	119,-	148,-	242,-	209,-
1825	425	586,-	-	1049,-	1197,-	1523,-	143,-	148,-	270,-	226,-
2025	425	654,-	-	1175,-	1265,-	1674,-	149,-	148,-	302,-	252,-
1025	525	381,-	-	636,-	605,-	801,-	65,-	102,-	190,-	165,-
1225	525	416,-	-	726,-	688,-	902,-	68,-	102,-	209,-	170,-
1425	525	537,-	-	889,-	1018,-	1296,-	117,-	148,-	253,-	222,-
1625	525	624,-	-	1039,-	1187,-	1515,-	130,-	148,-	283,-	237,-
1825	525	667,-	-	1143,-	1346,-	1625,-	151,-	148,-	318,-	268,-
2025	525	757,-	-	1284,-	1457,-	1810,-	159,-	148,-	349,-	302,-
Grundpreis						Mehrpreis				



Preise in € ohne MwSt.



TR – EF – AS / 825 × 225 / P1 – RAL 9016

1	2	3	4	5

**1 Serie**

TR Einzelgitter

**2 Ausführung**

EF Filter-Einbaurahmen mit Filtermedium (ISO Coarse 60 %, Medium C11 (DIN EN ISO 16890)) und Klemmfederbefestigung

**3 Anbauteil**

A ohne Anbauteil  
AS Schlitzschieber

**4 Nenngröße [mm]**

Länge × Höhe angeben

**5 Oberfläche Sichtseite**

Keine Eintragung: pulverbeschichtet, RAL 9010 (reinweiß)  
P1 pulverbeschichtet, RAL-CLASSIC-Farbtöne angeben

Glanzgrad

RAL 9010 GE 50  
RAL 9006 GE 30  
Alle anderen RAL-Farben GE 70

TR-EF Preisgruppe 1

[4]		[2] [3]		[5]
L	H	EF-A	EF-AS	P1
225	125	238,-	319,-	37,-
325	125	270,-	362,-	46,-
425	125	302,-	406,-	50,-
525	125	334,-	445,-	64,-
625	125	362,-	473,-	74,-
825	125	445,-	586,-	81,-
1025	125	509,-	666,-	83,-
1225	125	567,-	740,-	94,-
325	225	308,-	407,-	50,-
425	225	343,-	457,-	60,-
525	225	381,-	512,-	71,-
625	225	416,-	554,-	80,-
825	225	516,-	679,-	88,-
1025	225	590,-	778,-	102,-
		Grundpreis		Mehrpreis

[4]		[2] [3]		[5]
L	H	EF-A	EF-AS	P1
1225	225	662,-	875,-	115,-
425	325	390,-	513,-	71,-
525	325	429,-	576,-	81,-
625	325	470,-	635,-	83,-
825	325	591,-	781,-	102,-
1025	325	669,-	894,-	118,-
1225	325	746,-	1000,-	131,-
625	425	587,-	857,-	114,-
825	425	730,-	1065,-	148,-
1025	425	836,-	1214,-	165,-
1225	425	934,-	1367,-	176,-
1025	525	917,-	1335,-	190,-
1225	525	1030,-	1505,-	209,-
		Grundpreis		Mehrpreis



Produktkonsolidierung ab Sommer!  
Mehr dazu [HIER](#).

E-EF / 825 × 225

1	2

**1 Serie**  
E-EF Ersatzfiltermedium

**2 Nenngröße [mm]**  
Länge × Höhe angeben

**Ersatzfiltermedien E-EF** Preisgruppe 1

[2]		
L	H	
225	125	45,-
325	125	46,-
425	125	54,-
525	125	65,-
625	125	68,-
825	125	76,-
1025	125	93,-
1225	125	105,-
325	225	60,-
425	225	68,-
525	225	73,-
625	225	76,-
825	225	93,-
1025	225	106,-
		Einzelpreis

[2]		
L	H	
1225	225	117,-
425	325	74,-
525	325	78,-
625	325	86,-
825	325	106,-
1025	325	117,-
1225	325	133,-
625	425	93,-
825	425	114,-
1025	425	133,-
1225	425	147,-
1025	525	147,-
1225	525	156,-
		Einzelpreis

Preise in € ohne MwSt.

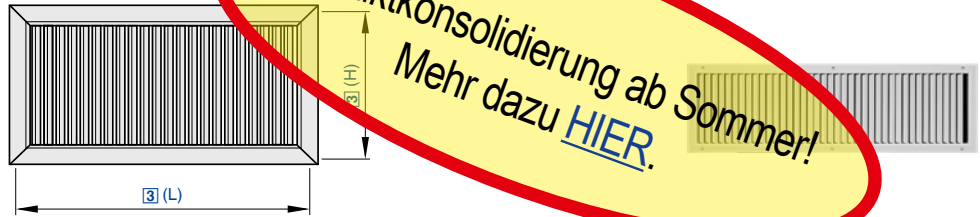

Lüftungsgitter aus Stahlblech mit einzeln verstellbaren senkrechten Lamellen

TRS – AG / 825 × 225 / A1 / C11 / P1 – RAL 9016

1	2	3	4	5	6
---	---	---	---	---	---

**1 Serie**

TRS Einzelgitter

**2 Anbauteil**

A ohne Anbauteil (nur Frontgitter)

AS Schlitzschieber

AG Drosselelement, Lamellen gegenläufig gekoppelt

D Strahlenkung, Lamellen um 90° gedreht zu Frontlamellen, separat einstellbar

DG Anbauteile AG und D kombiniert

**3 Nenngröße [mm]**

Länge × Höhe angeben

**4 Einbaurahmen**

Keine Eintragung: ohne Einbaurahmen

A1 mit Einbaurahmen

**5 Befestigung**

Keine Eintragung: Warzenlochung

C11 mit verdeckter Schraubbefestigung

**6 Oberfläche Sichtseite**

Keine Eintragung: pulverbeschichtet, RAL 9010 (reinweiß)

P1 pulverbeschichtet, RAL-CLASSIC-Farbtöne angeben

S7 Frontgitter aus verzinktem Stahlblech, nicht pulverbeschichtet

Glanzgrad

RAL 9010 GE 50

RAL 9006 GE 30

Alle anderen RAL-Farben GE 70

TRS Preisgruppe 1

[3]		[2]					[4]	[5]	[6]	
L	H	A	AS	AG	D	DG	A1	C11	P1	S7
225	75	57,-	109,-	97,-	76,-	120,-	31,-	44,-	32,-	25,-
325	75	68,-	119,-	119,-	80,-	142,-	31,-	44,-	35,-	25,-
425	75	78,-	126,-	142,-	90,-	163,-	34,-	44,-	43,-	27,-
525	75	90,-	145,-	159,-	97,-	188,-	34,-	44,-	44,-	27,-
625	75	98,-	159,-	182,-	109,-	208,-	40,-	44,-	57,-	27,-
825	75	110,-	187,-	208,-	140,-	272,-	41,-	44,-	62,-	28,-
1025	75	120,-	208,-	249,-	153,-	318,-	42,-	44,-	68,-	28,-
1225	75	133,-	235,-	286,-	165,-	353,-	45,-	44,-	71,-	31,-
1425	75	257,-	-	484,-	341,-	600,-	76,-	98,-	113,-	98,-
1625	75	290,-	-	544,-	385,-	684,-	86,-	98,-	126,-	109,-
1825	75	323,-	-	609,-	433,-	769,-	93,-	98,-	150,-	120,-
2025	75	356,-	-	671,-	484,-	848,-	106,-	98,-	162,-	126,-
225	125	57,-	110,-	103,-	78,-	126,-	31,-	44,-	32,-	31,-
325	125	68,-	122,-	122,-	89,-	153,-	31,-	44,-	42,-	32,-
425	125	85,-	142,-	151,-	97,-	180,-	34,-	44,-	44,-	32,-
525	125	93,-	158,-	169,-	109,-	201,-	34,-	44,-	48,-	35,-
625	125	109,-	169,-	196,-	119,-	225,-	40,-	44,-	62,-	42,-
825	125	120,-	202,-	228,-	153,-	289,-	41,-	44,-	68,-	43,-
1025	125	136,-	233,-	273,-	167,-	324,-	42,-	44,-	71,-	44,-
Grundpreis							Mehrpreis			



Luftdurchlässe

[3]		[2]					[4]	[5]	[6]	
L	H	A	AS	AG	D	DG	A1	C11	P1	S7
1225	125	151,-	263,-	306,-	189,-	371,-	46,-	44,-	79,-	48,-
1425	125	278,-	-	540,-	385,-	667,-	85,-	98,-	126,-	98,-
1625	125	320,-	-	609,-	437,-	769,-	93,-	98,-	142,-	109,-
1825	125	355,-	-	684,-	488,-	839,-	106,-	98,-	159,-	120,-
2025	125	393,-	-	750,-	545,-	933,-	114,-	98,-	180,-	126,-
225	225	71,-	142,-	140,-	103,-	165,-	31,-	44,-	43,-	35,-
325	225	80,-	145,-	145,-	110,-	186,-	34,-	44,-	44,-	42,-
425	225	93,-	163,-	165,-	122,-	208,-	34,-	44,-	46,-	43,-
525	225	104,-	187,-	193,-	142,-	242,-	40,-	44,-	57,-	44,-
625	225	119,-	202,-	222,-	156,-	272,-	41,-	44,-	66,-	46,-
825	225	142,-	243,-	277,-	196,-	324,-	42,-	44,-	76,-	57,-
1025	225	163,-	278,-	318,-	227,-	379,-	45,-	44,-	85,-	62,-
1225	225	187,-	323,-	352,-	253,-	431,-	54,-	44,-	93,-	68,-
1425	225	309,-	-	599,-	462,-	774,-	93,-	98,-	142,-	122,-
1625	225	355,-	-	667,-	529,-	878,-	106,-	98,-	159,-	140,-
1825	225	393,-	-	750,-	584,-	996,-	114,-	98,-	180,-	151,-
2025	225	437,-	-	824,-	660,-	1097,-	121,-	98,-	193,-	163,-
325	325	90,-	163,-	163,-	126,-	217,-	34,-	44,-	46,-	43,-
425	325	104,-	188,-	189,-	153,-	243,-	40,-	44,-	57,-	44,-
525	325	120,-	208,-	224,-	169,-	277,-	41,-	44,-	68,-	48,-
625	325	136,-	235,-	249,-	196,-	318,-	41,-	44,-	71,-	57,-
825	325	163,-	278,-	305,-	238,-	371,-	42,-	44,-	85,-	68,-
1025	325	189,-	324,-	366,-	277,-	431,-	46,-	44,-	98,-	78,-
1225	325	222,-	379,-	428,-	323,-	488,-	54,-	44,-	110,-	85,-
1425	325	393,-	-	761,-	640,-	1045,-	105,-	98,-	169,-	142,-
1625	325	438,-	-	857,-	726,-	1186,-	108,-	98,-	201,-	163,-
1825	325	495,-	-	968,-	813,-	1319,-	121,-	98,-	218,-	182,-
2025	325	545,-	-	1073,-	900,-	1461,-	136,-	98,-	242,-	201,-
625	425	238,-	427,-	446,-	378,-	583,-	46,-	98,-	109,-	90,-
825	425	298,-	497,-	532,-	447,-	664,-	54,-	98,-	142,-	122,-
1025	425	345,-	596,-	660,-	519,-	773,-	65,-	98,-	159,-	140,-
1225	425	407,-	694,-	801,-	628,-	870,-	68,-	98,-	169,-	153,-
1425	425	479,-	-	923,-	819,-	1317,-	107,-	142,-	208,-	169,-
1625	425	525,-	-	1043,-	923,-	1490,-	119,-	142,-	233,-	201,-
1825	425	600,-	-	1185,-	1040,-	1645,-	143,-	142,-	259,-	217,-
2025	425	651,-	-	1325,-	1141,-	1822,-	149,-	142,-	290,-	242,-
1025	525	385,-	667,-	736,-	599,-	855,-	65,-	98,-	182,-	159,-
1225	525	462,-	779,-	919,-	741,-	961,-	68,-	98,-	201,-	163,-
1425	525	563,-	-	1085,-	994,-	1589,-	117,-	142,-	243,-	213,-
1625	525	609,-	-	1231,-	1119,-	1796,-	130,-	142,-	272,-	227,-
1825	525	700,-	-	1399,-	1271,-	1967,-	151,-	142,-	305,-	257,-
2025	525	761,-	-	1572,-	1383,-	2188,-	159,-	142,-	335,-	290,-
Grundpreis						Mehrpreis				



Preise in € ohne MwSt.



TRS – EF – AS / 825 × 225 / P1 – RAL 9016

1	2	3	4	5

**1 Serie**

TRS Einzelgitter

**2 Ausführung**

EF Einbaurahmen mit Filterelement (ISO Coarse 60 %, Medium C11 (DIN EN ISO 16890)) und Klemmfederbefestigung

**3 Anbauteil**

A ohne Anbauteil  
AS Schlitzschieber

**4 Nenngröße [mm]**

Länge × Höhe angeben

**5 Oberfläche (Sichtseite)**

Keine Eintragung: pulverbeschichtet, RAL 9010 (reinweiß)  
P1 pulverbeschichtet, RAL-CLASSIC-Farbtöne angeben

Glanzgrad

RAL 9010 GE 50  
RAL 9006 GE 30  
Alle anderen RAL-Farben GE 70

TRS-EF Preisgruppe 1

[4]		[2] [3]		[5]
L	H	EF-A	EF-AS	P1
225	125	228,-	306,-	35,-
325	125	272,-	356,-	44,-
425	125	310,-	408,-	48,-
525	125	356,-	454,-	62,-
625	125	394,-	505,-	71,-
825	125	462,-	600,-	78,-
1025	125	531,-	683,-	80,-
1225	125	600,-	765,-	90,-
325	225	306,-	399,-	48,-
425	225	348,-	451,-	57,-
525	225	391,-	505,-	68,-
Grundpreis				Mehrpreis

[4]		[2] [3]		[5]
L	H	EF-A	EF-AS	P1
625	225	437,-	566,-	76,-
825	225	520,-	675,-	85,-
1025	225	602,-	788,-	98,-
1225	225	683,-	889,-	110,-
425	325	390,-	505,-	68,-
525	325	438,-	567,-	78,-
625	325	483,-	635,-	80,-
825	325	577,-	764,-	98,-
1025	325	673,-	889,-	113,-
1225	325	765,-	1003,-	126,-
Grundpreis				Mehrpreis





Produktkonsolidierung ab Sommer!  
Mehr dazu [HIER](#).

E-EF / 825 × 225

1	2

**1 Serie**  
E-EF Ersatzfiltermedium

**2 Nenngröße [mm]**  
Länge × Höhe angeben

**Ersatzfiltermedien E-EF** Preisgruppe 1

[2]		
L	H	
225	125	45,-
325	125	46,-
425	125	54,-
525	125	65,-
625	125	68,-
825	125	76,-
1025	125	93,-
1225	125	105,-
325	225	60,-
425	225	68,-
525	225	73,-
		Einzelpreis

[2]		
L	H	
625	225	76,-
825	225	93,-
1025	225	106,-
1225	225	117,-
425	325	74,-
525	325	78,-
625	325	86,-
825	325	106,-
1025	325	117,-
1225	325	133,-
		Einzelpreis

Preise in € ohne MwSt.

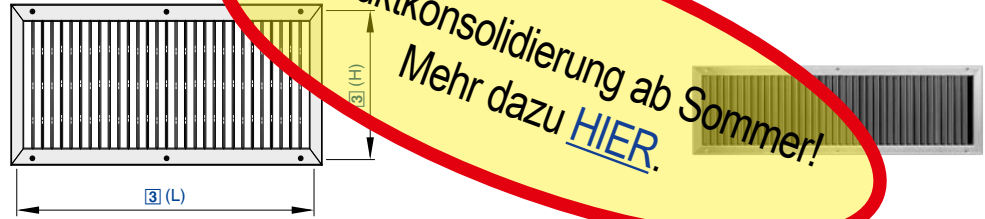

Lüftungsgitter aus verzinktem Stahlblech mit einzeln verstellbaren senkrechten Lamellen für Kanaleinbau

TRS-K – K5 / 825 × 225 / A1 / P1 – RAL ...

|        |        |        |        |  
1        2        3        4        5

**1 Serie**

TRS-K Einzelgitter

**2 Varianten und Anbauteile**

**KA** Frontdurchlass mit senkrechten Lamellen

**KD** Frontdurchlass mit senkrechten und waagerechten Lamellen zur Strahlenkung, separat einstellbar

**KS** Frontdurchlass mit senkrechten Lamellen und Schlitzschieber

**K5** Frontdurchlass mit senkrechten und waagerechten Lamellen zur Strahlenkung und schrägem Schlitzschieber

**3 Nenngröße [mm]**

Länge × Höhe angeben

**4 Einbaurahmen**

Keine Eintragung: ohne Einbaurahmen

**A1** mit Einbaurahmen

**5 Oberfläche**

Keine Eintragung: Frontgitter verzinkt

**P1** pulverbeschichtet, RAL-CLASSIC-Farbtone angeben

Glanzgrad

RAL 9010 GE 50

RAL 9006 GE 30

Alle anderen RAL-Farben GE 70

TRS-K Preisgruppe 1

[3]		[2]				[4]	[5]
L	H	KA	KD	KS	K5	A1	P1
225	75	76,-	81,-	122,-	156,-	31,-	32,-
325	75	81,-	103,-	145,-	175,-	31,-	35,-
425	75	104,-	122,-	167,-	209,-	34,-	43,-
525	75	120,-	142,-	201,-	242,-	34,-	44,-
625	75	126,-	156,-	224,-	260,-	40,-	57,-
825	75	159,-	196,-	266,-	306,-	41,-	62,-
1025	75	188,-	225,-	309,-	361,-	42,-	68,-
1225	75	217,-	263,-	348,-	425,-	45,-	71,-
225	125	76,-	89,-	126,-	163,-	31,-	32,-
325	125	89,-	109,-	155,-	193,-	31,-	42,-
425	125	107,-	126,-	187,-	222,-	34,-	44,-
525	125	122,-	153,-	213,-	246,-	34,-	48,-
625	125	142,-	169,-	243,-	284,-	40,-	62,-
825	125	167,-	213,-	291,-	342,-	41,-	68,-
1025	125	188,-	259,-	321,-	407,-	42,-	71,-
Grundpreis						Mehrpreis	

[3]		[2]				[4]	[5]
L	H	KA	KD	KS	K5	A1	P1
1225	125	238,-	296,-	390,-	464,-	46,-	79,-
325	225	103,-	126,-	169,-	225,-	34,-	44,-
425	225	120,-	156,-	208,-	253,-	34,-	46,-
525	225	136,-	187,-	233,-	296,-	40,-	57,-
625	225	153,-	208,-	271,-	324,-	41,-	66,-
825	225	188,-	259,-	321,-	408,-	42,-	76,-
1025	225	224,-	310,-	383,-	491,-	45,-	85,-
1225	225	259,-	362,-	435,-	563,-	54,-	93,-
325	325	112,-	153,-	198,-	257,-	34,-	46,-
425	325	126,-	180,-	227,-	290,-	40,-	57,-
525	325	151,-	208,-	260,-	324,-	41,-	68,-
625	325	163,-	235,-	302,-	366,-	41,-	71,-
825	325	202,-	290,-	362,-	464,-	42,-	85,-
1025	325	242,-	341,-	413,-	549,-	46,-	98,-
1225	325	278,-	394,-	483,-	626,-	54,-	110,-
Grundpreis						Mehrpreis	

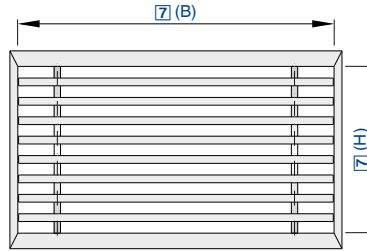

Preise in € ohne MwSt.

Lineargitter aus Aluminium mit feststehenden Längslamellen – auch als Gitterband

**LG F S 36 NT / 400 × 107 / 0 / VST / P1 – RAL 9010**

1	2	3	4	5	6	7	8	9

**1 Serie**

- LG Lineargitter
- LGE Lineargitter Endstück
- LGM Lineargitter Mittelstück

**2 Rahmen**

- O ohne Rahmenprofil
- W Winkelprofil
- F Flachprofil

**3 Lamellen**

- G gerade Lamellen
- S schräge Lamellen

**4 Anbausätze**

- 30 ohne Drosselement
- 36 mit Gegenlaufklappe

**5 Lamellenteilung**

- NT normale Lamellenteilung
- GT große Lamellenteilung

**6 Nenngröße [mm]**

Breite × Höhe angeben

**7 Zubehör**

- 0 ohne Befestigungsmöglichkeit, zum Einlegen (Standard)
- KL Klemmfedern
- BL Befestigungslöcher
- EP einseitig mit Gummipuffer

**8 Distanzrohre**

- 300 Rohrdistanz 300 mm (Standard)
- 150 Rohrdistanz 150 mm
- VST verstärkte Ausführung

**9 Oberfläche**

- 0 eloxiert, E0-VSA200 (farblos) (Standard)
- P1 pulverbeschichtet, RAL-CLASSIC-Farbtone angeben
- S2 eloxiert, EURAS- oder VSA-Standard-Farbtone angeben
- PS pulverbeschichtet, NCS-Farbtone angeben

**Hinweis**

Preise auf Anfrage für  
- Mengen über 50 Stück pro Abmessung und Typ

**LG, LGE, LGM mit normaler Lamellenteilung** Preisgruppe 11

[6]		[1] [2] [3] [4] [5]	[1] [2] [3] [5]	[7]	[8]				[6]	[9]			
B	H	LG FS 30 NT/ LG FG 30 NT/ LG WS 30 NT/ LG WG 30 NT	LG FS 36 NT/ LG FG 36 NT/ LG WS 36 NT/ LG WG 36 NT	LG OS NT/LG OG NT	KL/BL	VST	Profil spez.	150	Zuschlag für Zwischengrößen	S2	P1	Farb- Fixpreis	
400	57	100,-	140,-	55,-	18,-	32,-	20,-	18,-	38,-	100,-	29,-	32,-	310,-
500	57	109,-	163,-	63,-	18,-	35,-	20,-	18,-	38,-	100,-	35,-	35,-	310,-
600	57	123,-	183,-	69,-	18,-	38,-	20,-	20,-	38,-	100,-	40,-	38,-	310,-
Grundpreis				Mehrpreis								Farb Fix- preis pro Auftrag	

NCS-Farben auf Anfrage.

Zwischengrößen – Preise von nächster Normabmessung wählen und Zuschlag berücksichtigen.



[6]		[1] [2] [3] [4] [5]		[1] [2] [3] [5]	[7]	[8]			[6]		[9]			
B	H	LG FS 30 NT/ LG FG 30 NT/ LG WS 30 NT/ LG WG 30 NT	LG FS 36 NT/ LG FG 36 NT/ LG WS 36 NT/ LG WG 36 NT	LG OS NT/LG OG NT	KL/BL	VST	Profil spez.	150	Zuschlag für Zwischengrößen	LG 30	LG 36	S2	P1	Farb- Fixpreis
750	57	140,-	228,-	86,-	20,-	40,-	26,-	20,-	38,-	100,-		46,-	38,-	310,-
1000	57	189,-	288,-	97,-	20,-	52,-	29,-	26,-	38,-	100,-		60,-	40,-	310,-
1250	57	234,-	362,-	117,-	26,-	60,-	32,-	29,-	38,-	100,-		75,-	40,-	310,-
1500	57	288,-	459,-	151,-	26,-	77,-	40,-	35,-	38,-	100,-		92,-	55,-	310,-
1750	57	357,-	565,-	186,-	29,-	89,-	43,-	40,-	38,-	100,-		106,-	63,-	310,-
2000	57	428,-	690,-	228,-	32,-	100,-	49,-	43,-	38,-	100,-		117,-	75,-	310,-
400	107	140,-	194,-	89,-	18,-	40,-	23,-	20,-	38,-	100,-		46,-	32,-	310,-
500	107	160,-	220,-	97,-	18,-	46,-	26,-	23,-	38,-	100,-		57,-	35,-	310,-
600	107	177,-	245,-	109,-	18,-	49,-	26,-	26,-	38,-	100,-		66,-	38,-	310,-
750	107	203,-	308,-	120,-	20,-	57,-	32,-	26,-	38,-	100,-		86,-	38,-	310,-
1000	107	265,-	391,-	160,-	20,-	69,-	38,-	32,-	38,-	100,-		109,-	40,-	310,-
1250	107	337,-	493,-	197,-	26,-	89,-	43,-	40,-	38,-	100,-		134,-	40,-	310,-
1500	107	414,-	610,-	243,-	26,-	103,-	52,-	43,-	38,-	100,-		163,-	55,-	310,-
1750	107	499,-	744,-	291,-	29,-	120,-	60,-	49,-	38,-	100,-		189,-	63,-	310,-
2000	107	593,-	895,-	354,-	32,-	134,-	66,-	55,-	38,-	100,-		214,-	75,-	310,-
400	157	177,-	231,-	114,-	18,-	46,-	26,-	23,-	38,-	100,-		66,-	38,-	310,-
500	157	197,-	260,-	129,-	18,-	52,-	29,-	26,-	38,-	100,-		83,-	38,-	310,-
600	157	223,-	300,-	151,-	18,-	57,-	32,-	29,-	38,-	100,-		97,-	40,-	310,-
750	157	263,-	365,-	171,-	20,-	69,-	38,-	32,-	38,-	100,-		120,-	40,-	310,-
1000	157	357,-	493,-	223,-	20,-	92,-	46,-	40,-	38,-	100,-		163,-	43,-	310,-
1250	157	436,-	619,-	280,-	26,-	112,-	55,-	49,-	38,-	100,-		197,-	46,-	310,-
1500	157	539,-	761,-	339,-	26,-	132,-	66,-	57,-	38,-	100,-		237,-	60,-	310,-
1750	157	653,-	921,-	411,-	29,-	157,-	77,-	63,-	38,-	100,-		277,-	69,-	310,-
2000	157	784,-	1100,-	488,-	32,-	177,-	89,-	75,-	38,-	100,-		317,-	83,-	310,-
400	207	208,-	274,-	140,-	18,-	52,-	29,-	26,-	38,-	100,-		89,-	38,-	310,-
500	207	240,-	317,-	163,-	18,-	60,-	32,-	29,-	38,-	100,-		106,-	40,-	310,-
600	207	274,-	357,-	186,-	18,-	69,-	38,-	35,-	38,-	100,-		126,-	40,-	310,-
750	207	331,-	442,-	217,-	20,-	89,-	43,-	38,-	38,-	100,-		160,-	43,-	310,-
1000	207	431,-	590,-	285,-	20,-	112,-	55,-	49,-	38,-	100,-		208,-	46,-	310,-
1250	207	539,-	744,-	357,-	26,-	134,-	63,-	57,-	38,-	100,-		260,-	49,-	310,-
1500	207	650,-	912,-	431,-	26,-	169,-	83,-	69,-	38,-	100,-		311,-	63,-	310,-
1750	207	778,-	1100,-	516,-	29,-	194,-	95,-	86,-	38,-	100,-		359,-	77,-	310,-
2000	207	923,-	1308,-	616,-	32,-	220,-	106,-	95,-	38,-	100,-		411,-	89,-	310,-
400	257	285,-	433,-	203,-	18,-	63,-	35,-	29,-	38,-	100,-		106,-	43,-	310,-
500	257	328,-	488,-	231,-	18,-	75,-	38,-	35,-	38,-	100,-		129,-	49,-	310,-
600	257	371,-	536,-	260,-	18,-	89,-	43,-	40,-	38,-	100,-		160,-	49,-	310,-
750	257	442,-	641,-	300,-	20,-	106,-	52,-	43,-	38,-	100,-		194,-	52,-	310,-
1000	257	567,-	829,-	385,-	20,-	134,-	66,-	57,-	38,-	100,-		254,-	55,-	310,-
1250	257	701,-	1012,-	473,-	26,-	171,-	83,-	69,-	38,-	100,-		325,-	57,-	310,-
1500	257	838,-	1225,-	567,-	26,-	203,-	100,-	89,-	38,-	100,-		382,-	83,-	310,-
1750	257	995,-	1462,-	673,-	29,-	240,-	114,-	103,-	38,-	100,-		445,-	97,-	310,-
		Grundpreis			Mehrpreis									Farb Fix- preis pro Auftrag

NCS-Farben auf Anfrage.

Zwischengrößen – Preise von nächster Normabmessung wählen und Zuschlag berücksichtigen.



Luftdurchlässe

[6]		[1] [2] [3] [4] [5]	[1] [2] [3] [5]	[7]	[8]				[6]		[9]			
B	H	LG FS 30 NT/ LG FG 30 NT/ LG WS 30 NT/ LG WG 30 NT	LG FS 36 NT/ LG FG 36 NT/ LG WS 36 NT/ LG WG 36 NT	LG OS NT/LG OG NT	KL/BL	VST	Profil spez.	150	Zuschlag für Zwischengrößen	S2	P1	Farb- Fixpreis		
2000	257	1177,-	1721,-	790,-	32,-	268,-	129,-	114,-	38,-	100,-	508,-	106,-	310,-	
400	307	337,-	499,-	240,-	18,-	75,-	38,-	35,-	38,-	100,-	126,-	52,-	310,-	
500	307	385,-	559,-	265,-	18,-	92,-	43,-	38,-	38,-	100,-	157,-	55,-	310,-	
600	307	433,-	624,-	308,-	18,-	103,-	52,-	46,-	38,-	100,-	189,-	55,-	310,-	
750	307	522,-	753,-	351,-	20,-	126,-	60,-	52,-	38,-	100,-	231,-	60,-	310,-	
1000	307	670,-	969,-	456,-	20,-	166,-	83,-	69,-	38,-	100,-	308,-	63,-	310,-	
1250	307	832,-	1197,-	559,-	26,-	200,-	95,-	86,-	38,-	100,-	385,-	69,-	310,-	
1500	307	995,-	1442,-	670,-	26,-	245,-	117,-	103,-	38,-	100,-	456,-	95,-	310,-	
1750	307	1183,-	1724,-	795,-	29,-	285,-	134,-	120,-	38,-	100,-	530,-	112,-	310,-	
2000	307	1396,-	2034,-	938,-	32,-	325,-	157,-	134,-	38,-	100,-	607,-	126,-	310,-	
400	357	385,-	565,-	268,-	18,-	89,-	43,-	38,-	38,-	100,-	146,-	57,-	310,-	
500	357	442,-	636,-	308,-	18,-	103,-	49,-	43,-	38,-	100,-	180,-	63,-	310,-	
600	357	502,-	704,-	348,-	18,-	117,-	57,-	55,-	38,-	100,-	217,-	63,-	310,-	
750	357	602,-	852,-	402,-	20,-	146,-	69,-	57,-	38,-	100,-	265,-	69,-	310,-	
1000	357	775,-	1111,-	522,-	20,-	191,-	95,-	83,-	38,-	100,-	354,-	75,-	310,-	
1250	357	958,-	1373,-	641,-	26,-	234,-	109,-	97,-	38,-	100,-	451,-	83,-	310,-	
1500	357	1151,-	1661,-	775,-	26,-	283,-	132,-	117,-	38,-	100,-	530,-	109,-	310,-	
1750	357	1371,-	1989,-	921,-	29,-	331,-	160,-	140,-	38,-	100,-	619,-	129,-	310,-	
2000	357	1618,-	2351,-	1086,-	32,-	377,-	180,-	160,-	38,-	100,-	704,-	146,-	310,-	
400	407	433,-	630,-	308,-	18,-	97,-	49,-	43,-	38,-	100,-	169,-	66,-	310,-	
500	407	496,-	710,-	339,-	18,-	114,-	55,-	49,-	38,-	100,-	203,-	75,-	310,-	
600	407	565,-	790,-	391,-	18,-	132,-	66,-	60,-	38,-	100,-	248,-	75,-	310,-	
750	407	681,-	958,-	456,-	20,-	169,-	83,-	66,-	38,-	100,-	305,-	83,-	310,-	
1000	407	872,-	1251,-	590,-	20,-	217,-	103,-	95,-	38,-	100,-	402,-	89,-	310,-	
1250	407	1089,-	1547,-	724,-	26,-	265,-	120,-	109,-	38,-	100,-	508,-	95,-	310,-	
1500	407	1305,-	1878,-	872,-	26,-	322,-	157,-	132,-	38,-	100,-	604,-	120,-	310,-	
1750	407	1559,-	2254,-	1049,-	29,-	379,-	180,-	163,-	38,-	100,-	701,-	146,-	310,-	
2000	407	1841,-	2667,-	1234,-	32,-	428,-	203,-	180,-	38,-	100,-	801,-	169,-	310,-	
400	457	485,-	696,-	-	18,-	109,-	52,-	46,-	38,-	100,-	186,-	75,-	310,-	
500	457	553,-	784,-	-	18,-	129,-	60,-	52,-	38,-	100,-	231,-	83,-	310,-	
600	457	633,-	872,-	-	18,-	151,-	75,-	66,-	38,-	100,-	277,-	83,-	310,-	
750	457	758,-	1066,-	-	20,-	186,-	89,-	75,-	38,-	100,-	339,-	89,-	310,-	
1000	457	980,-	1391,-	-	20,-	243,-	114,-	103,-	38,-	100,-	453,-	97,-	310,-	
1250	457	1217,-	1727,-	-	26,-	300,-	134,-	123,-	38,-	100,-	570,-	103,-	310,-	
1500	457	1462,-	2100,-	-	26,-	362,-	174,-	151,-	38,-	100,-	676,-	134,-	310,-	
1750	457	1741,-	2521,-	-	29,-	422,-	200,-	180,-	38,-	100,-	787,-	169,-	310,-	
2000	457	2063,-	2983,-	-	32,-	482,-	231,-	200,-	38,-	100,-	903,-	186,-	310,-	
400	507	533,-	761,-	-	18,-	120,-	57,-	52,-	38,-	100,-	208,-	83,-	310,-	
500	507	610,-	858,-	-	18,-	143,-	66,-	57,-	38,-	100,-	251,-	92,-	310,-	
600	507	696,-	960,-	-	18,-	169,-	83,-	75,-	38,-	100,-	311,-	92,-	310,-	
750	507	835,-	1171,-	-	20,-	208,-	97,-	83,-	38,-	100,-	379,-	97,-	310,-	
		Grundpreis			Mehrpreis								Farb Fix- preis pro Auftrag	

NCS-Farben auf Anfrage.

Zwischengrößen – Preise von nächster Normabmessung wählen und Zuschlag berücksichtigen.



[6]		[1] [2] [3] [4] [5]		[1] [2] [3] [5]	[7]	[8]			[6]		[9]			
B	H	LG FS 30 NT/ LG FG 30 NT/ LG WS 30 NT/ LG WG 30 NT	LG FS 36 NT/ LG FG 36 NT/ LG WS 36 NT/ LG WG 36 NT	LG OS NT/LG OG NT	KL/BL	VST	Profil spez.	150	Zuschlag für Zwischengrößen	LG 30	LG 36	S2	P1	Farb- Fixpreis
1000	507	1086,-	1533,-	-	20,-	265,-	126,-	112,-	38,-	100,-		502,-	106,-	310,-
1250	507	1348,-	1909,-	-	26,-	331,-	157,-	134,-	38,-	100,-		633,-	112,-	310,-
1500	507	1618,-	2316,-	-	26,-	399,-	191,-	169,-	38,-	100,-		753,-	157,-	310,-
1750	507	1932,-	2783,-	-	29,-	471,-	223,-	197,-	38,-	100,-		869,-	183,-	310,-
2000	507	2282,-	3293,-	-	32,-	533,-	251,-	223,-	38,-	100,-		997,-	208,-	310,-
400	557	579,-	827,-	-	18,-	129,-	63,-	55,-	38,-	100,-		228,-	92,-	310,-
500	557	664,-	935,-	-	18,-	160,-	75,-	63,-	38,-	100,-		277,-	100,-	310,-
600	557	764,-	1049,-	-	18,-	186,-	92,-	83,-	38,-	100,-		337,-	100,-	310,-
750	557	915,-	1274,-	-	20,-	228,-	106,-	92,-	38,-	100,-		414,-	106,-	310,-
1000	557	1188,-	1675,-	-	20,-	291,-	140,-	123,-	38,-	100,-		550,-	114,-	310,-
1250	557	1476,-	2086,-	-	26,-	362,-	169,-	151,-	38,-	100,-		696,-	123,-	310,-
1500	557	1778,-	2539,-	-	26,-	436,-	211,-	186,-	38,-	100,-		824,-	169,-	310,-
1750	557	2117,-	3048,-	-	29,-	513,-	243,-	217,-	38,-	100,-		958,-	200,-	310,-
2000	557	2507,-	3610,-	-	32,-	582,-	277,-	243,-	38,-	100,-		1094,-	228,-	310,-
400	607	633,-	889,-	-	18,-	143,-	69,-	60,-	38,-	100,-		245,-	97,-	310,-
500	607	721,-	1006,-	-	18,-	174,-	77,-	69,-	38,-	100,-		305,-	106,-	310,-
600	607	827,-	1129,-	-	18,-	200,-	97,-	89,-	38,-	100,-		365,-	106,-	310,-
750	607	992,-	1382,-	-	20,-	245,-	114,-	97,-	38,-	100,-		453,-	114,-	310,-
1000	607	1291,-	1815,-	-	20,-	322,-	157,-	132,-	38,-	100,-		602,-	123,-	310,-
1250	607	1607,-	2262,-	-	26,-	394,-	183,-	166,-	38,-	100,-		761,-	132,-	310,-
1500	607	1932,-	2755,-	-	26,-	482,-	228,-	200,-	38,-	100,-		901,-	183,-	310,-
1750	607	2302,-	3313,-	-	29,-	562,-	263,-	237,-	38,-	100,-		1046,-	217,-	310,-
2000	607	2727,-	3929,-	-	32,-	636,-	305,-	263,-	38,-	100,-		1194,-	245,-	310,-
		Grundpreis			Mehrpreis									Farb Fix- preis pro Auftrag

NCS-Farben auf Anfrage.

Zwischengrößen – Preise von nächster Normabmessung wählen und Zuschlag berücksichtigen.

**LG, LGE, LGM mit grosser Lamellenteilung** Preisgruppe 11

[6]		[1] [2] [3] [4] [5]		[1] [2] [3] [5]	[7]	[8]			[6]		[9]			
B	H	LG FS 30 GT/ LG FG 30 GT/ LG WS 30 GT/ LG WG 30GT	LG FS 36 GT/ LG FG 36 GT/ LG WS 36 GT/ LG WG 36 GT	LG OS GT/LG OG GT	KL/BL	VST	Profil spez.	150	Zuschlag für Zwischengrößen	LG 30	LG 36	S2	P1	Farb Fixpreis
400	50	92,-	132,-	40,-	18,-	32,-	20,-	18,-	38,-	100,-		29,-	32,-	310,-
500	50	100,-	157,-	43,-	18,-	35,-	20,-	18,-	38,-	100,-		35,-	35,-	310,-
600	50	114,-	174,-	49,-	18,-	38,-	20,-	20,-	38,-	100,-		40,-	38,-	310,-
		Grundpreis			Mehrpreis									Farb Fix- preis pro Auftrag

NCS-Farben auf Anfrage.

Zwischengrößen – Preise von nächster Normabmessung wählen und Zuschlag berücksichtigen.



[6]		[1] [2] [3] [4] [5]	[1] [2] [3] [5]	[7]	[8]				[6]		[9]			
B	H	LG FS 30 GT/ LG FG 30 GT/ LG WS 30 GT/ LG WG 30GT	LG FS 36 GT/ LG FG 36 GT/ LG WS 36 GT/ LG WG 36 GT	LG OS GT/LG OG GT	KL/BL	VST	Profil spez.	150	Zuschlag für Zwischengrößen	S2	P1	Farb Fixpreis		
750	50	126,-	217,-	55,-	20,-	40,-	26,-	20,-	38,-	100,-	46,-	38,-	310,-	
1000	50	174,-	277,-	63,-	20,-	52,-	29,-	26,-	38,-	100,-	60,-	40,-	310,-	
1250	50	211,-	348,-	83,-	26,-	60,-	32,-	29,-	38,-	100,-	75,-	40,-	310,-	
1500	50	265,-	436,-	103,-	26,-	77,-	40,-	35,-	38,-	100,-	92,-	55,-	310,-	
1750	50	331,-	545,-	126,-	29,-	89,-	43,-	40,-	38,-	100,-	106,-	63,-	310,-	
2000	50	396,-	661,-	160,-	32,-	100,-	49,-	43,-	38,-	100,-	117,-	75,-	310,-	
400	100	126,-	186,-	60,-	18,-	40,-	23,-	20,-	38,-	100,-	46,-	32,-	310,-	
500	100	143,-	211,-	69,-	18,-	46,-	26,-	23,-	38,-	100,-	57,-	35,-	310,-	
600	100	163,-	234,-	77,-	18,-	49,-	26,-	26,-	38,-	100,-	66,-	38,-	310,-	
750	100	186,-	288,-	89,-	20,-	57,-	32,-	26,-	38,-	100,-	86,-	38,-	310,-	
1000	100	243,-	371,-	112,-	20,-	69,-	38,-	32,-	38,-	100,-	109,-	40,-	310,-	
1250	100	308,-	471,-	134,-	26,-	89,-	43,-	40,-	38,-	100,-	134,-	40,-	310,-	
1500	100	377,-	590,-	174,-	26,-	103,-	52,-	43,-	38,-	100,-	163,-	55,-	310,-	
1750	100	456,-	724,-	214,-	29,-	120,-	60,-	49,-	38,-	100,-	189,-	63,-	310,-	
2000	100	545,-	878,-	257,-	32,-	134,-	66,-	55,-	38,-	100,-	214,-	75,-	310,-	
400	150	163,-	220,-	83,-	18,-	46,-	26,-	23,-	38,-	100,-	66,-	38,-	310,-	
500	150	180,-	248,-	95,-	18,-	52,-	29,-	26,-	38,-	100,-	83,-	38,-	310,-	
600	150	203,-	285,-	106,-	18,-	57,-	32,-	29,-	38,-	100,-	97,-	40,-	310,-	
750	150	243,-	351,-	120,-	20,-	69,-	38,-	32,-	38,-	100,-	120,-	40,-	310,-	
1000	150	325,-	471,-	160,-	20,-	92,-	46,-	40,-	38,-	100,-	163,-	43,-	310,-	
1250	150	399,-	587,-	197,-	26,-	112,-	55,-	49,-	38,-	100,-	197,-	46,-	310,-	
1500	150	496,-	727,-	243,-	26,-	132,-	66,-	57,-	38,-	100,-	237,-	60,-	310,-	
1750	150	604,-	895,-	291,-	29,-	157,-	77,-	63,-	38,-	100,-	277,-	69,-	310,-	
2000	150	718,-	1074,-	348,-	32,-	177,-	89,-	75,-	38,-	100,-	317,-	83,-	310,-	
400	200	189,-	260,-	100,-	18,-	52,-	29,-	26,-	38,-	100,-	89,-	38,-	310,-	
500	200	217,-	300,-	117,-	18,-	60,-	32,-	29,-	38,-	100,-	106,-	40,-	310,-	
600	200	248,-	339,-	132,-	18,-	69,-	38,-	35,-	38,-	100,-	126,-	40,-	310,-	
750	200	305,-	419,-	160,-	20,-	89,-	43,-	38,-	38,-	100,-	160,-	43,-	310,-	
1000	200	394,-	562,-	208,-	20,-	112,-	55,-	49,-	38,-	100,-	208,-	46,-	310,-	
1250	200	493,-	707,-	257,-	26,-	134,-	63,-	57,-	38,-	100,-	260,-	49,-	310,-	
1500	200	599,-	866,-	317,-	26,-	169,-	83,-	69,-	38,-	100,-	311,-	63,-	310,-	
1750	200	713,-	1054,-	379,-	29,-	194,-	95,-	86,-	38,-	100,-	359,-	77,-	310,-	
2000	200	847,-	1260,-	451,-	32,-	220,-	106,-	95,-	38,-	100,-	411,-	89,-	310,-	
400	250	265,-	419,-	160,-	18,-	63,-	35,-	29,-	38,-	100,-	109,-	46,-	310,-	
500	250	305,-	468,-	180,-	18,-	75,-	38,-	35,-	38,-	100,-	129,-	49,-	310,-	
600	250	339,-	522,-	197,-	18,-	89,-	43,-	40,-	38,-	100,-	163,-	49,-	310,-	
750	250	411,-	621,-	228,-	20,-	106,-	52,-	43,-	38,-	100,-	194,-	52,-	310,-	
1000	250	525,-	795,-	288,-	20,-	134,-	66,-	57,-	38,-	100,-	257,-	55,-	310,-	
1250	250	647,-	980,-	354,-	26,-	171,-	83,-	69,-	38,-	100,-	325,-	60,-	310,-	
1500	250	778,-	1180,-	425,-	26,-	203,-	100,-	89,-	38,-	100,-	385,-	83,-	310,-	
1750	250	923,-	1411,-	505,-	29,-	240,-	114,-	103,-	38,-	100,-	451,-	97,-	310,-	
		Grundpreis			Mehrpreis								Farb Fixpreis pro Auftrag	

NCS-Farben auf Anfrage.

Zwischengrößen – Preise von nächster Normabmessung wählen und Zuschlag berücksichtigen.



[6]		[1] [2] [3] [4] [5]		[1] [2] [3] [5]	[7]	[8]			[6]		[9]			
B	H	LG FS 30 GT/ LG FG 30 GT/ LG WS 30 GT/ LG WG 30GT	LG FS 36 GT/ LG FG 36 GT/ LG WS 36 GT/ LG WG 36 GT	LG OS GT/LG OG GT	KL/BL	VST	Profil spez.	150	Zuschlag für Zwischengrößen	LG 30	LG 36	S2	P1	Farb Fixpreis
2000	250	1091,-	1667,-	590,-	32,-	268,-	129,-	114,-	38,-	100,-		510,-	109,-	310,-
400	300	314,-	488,-	180,-	18,-	75,-	38,-	35,-	38,-	100,-		126,-	52,-	310,-
500	300	357,-	545,-	208,-	18,-	92,-	43,-	38,-	38,-	100,-		160,-	57,-	310,-
600	300	402,-	604,-	234,-	18,-	103,-	52,-	46,-	38,-	100,-		191,-	57,-	310,-
750	300	485,-	721,-	263,-	20,-	126,-	60,-	52,-	38,-	100,-		234,-	60,-	310,-
1000	300	624,-	935,-	339,-	20,-	166,-	83,-	69,-	38,-	100,-		311,-	66,-	310,-
1250	300	770,-	1154,-	416,-	26,-	200,-	95,-	86,-	38,-	100,-		391,-	69,-	310,-
1500	300	926,-	1396,-	502,-	26,-	245,-	117,-	103,-	38,-	100,-		462,-	97,-	310,-
1750	300	1100,-	1673,-	599,-	29,-	285,-	134,-	120,-	38,-	100,-		536,-	114,-	310,-
2000	300	1299,-	1980,-	701,-	32,-	325,-	157,-	134,-	38,-	100,-		616,-	126,-	310,-
400	350	359,-	550,-	203,-	18,-	89,-	43,-	38,-	38,-	100,-		151,-	60,-	310,-
500	350	405,-	619,-	237,-	18,-	103,-	49,-	43,-	38,-	100,-		183,-	63,-	310,-
600	350	465,-	690,-	263,-	18,-	117,-	57,-	55,-	38,-	100,-		220,-	63,-	310,-
750	350	559,-	827,-	305,-	20,-	146,-	69,-	57,-	38,-	100,-		268,-	69,-	310,-
1000	350	715,-	1074,-	391,-	20,-	191,-	95,-	83,-	38,-	100,-		359,-	77,-	310,-
1250	350	895,-	1334,-	482,-	26,-	234,-	109,-	97,-	38,-	100,-		456,-	86,-	310,-
1500	350	1072,-	1613,-	579,-	26,-	283,-	132,-	117,-	38,-	100,-		536,-	109,-	310,-
1750	350	1277,-	1935,-	693,-	29,-	331,-	160,-	140,-	38,-	100,-		627,-	129,-	310,-
2000	350	1513,-	2294,-	809,-	32,-	377,-	180,-	160,-	38,-	100,-		713,-	151,-	310,-
400	400	402,-	616,-	228,-	18,-	97,-	49,-	43,-	38,-	100,-		171,-	66,-	310,-
500	400	462,-	690,-	263,-	18,-	114,-	55,-	49,-	38,-	100,-		208,-	75,-	310,-
600	400	525,-	772,-	297,-	18,-	132,-	66,-	60,-	38,-	100,-		251,-	75,-	310,-
750	400	633,-	929,-	339,-	20,-	169,-	83,-	66,-	38,-	100,-		311,-	83,-	310,-
1000	400	818,-	1214,-	442,-	20,-	217,-	103,-	95,-	38,-	100,-		411,-	89,-	310,-
1250	400	1009,-	1507,-	545,-	26,-	265,-	120,-	109,-	38,-	100,-		516,-	95,-	310,-
1500	400	1223,-	1829,-	656,-	26,-	322,-	157,-	132,-	38,-	100,-		616,-	123,-	310,-
1750	400	1453,-	2197,-	784,-	29,-	379,-	180,-	163,-	38,-	100,-		713,-	151,-	310,-
2000	400	1721,-	2607,-	923,-	32,-	428,-	203,-	180,-	38,-	100,-		818,-	171,-	310,-
400	450	453,-	676,-	-	18,-	109,-	52,-	46,-	38,-	100,-		191,-	77,-	310,-
500	450	513,-	764,-	-	18,-	129,-	60,-	52,-	38,-	100,-		234,-	86,-	310,-
600	450	582,-	855,-	-	18,-	151,-	75,-	66,-	38,-	100,-		283,-	86,-	310,-
750	450	707,-	1035,-	-	20,-	186,-	89,-	75,-	38,-	100,-		348,-	92,-	310,-
1000	450	915,-	1356,-	-	20,-	243,-	114,-	103,-	38,-	100,-		462,-	97,-	310,-
1250	450	1134,-	1681,-	-	26,-	300,-	134,-	123,-	38,-	100,-		579,-	106,-	310,-
1500	450	1371,-	2046,-	-	26,-	362,-	174,-	151,-	38,-	100,-		690,-	140,-	310,-
1750	450	1636,-	2459,-	-	29,-	422,-	200,-	180,-	38,-	100,-		801,-	171,-	310,-
2000	450	1935,-	2923,-	-	32,-	482,-	231,-	200,-	38,-	100,-		918,-	191,-	310,-
400	500	496,-	744,-	-	18,-	120,-	57,-	52,-	38,-	100,-		211,-	86,-	310,-
500	500	567,-	838,-	-	18,-	143,-	66,-	57,-	38,-	100,-		257,-	95,-	310,-
600	500	647,-	938,-	-	18,-	169,-	83,-	75,-	38,-	100,-		317,-	95,-	310,-
750	500	781,-	1137,-	-	20,-	208,-	97,-	83,-	38,-	100,-		385,-	100,-	310,-
		Grundpreis			Mehrpreis									Farb Fixpreis pro Auftrag

NCS-Farben auf Anfrage.

Zwischengrößen – Preise von nächster Normabmessung wählen und Zuschlag berücksichtigen.





Luftdurchlässe

[6]		[1] [2] [3] [4] [5]	[1] [2] [3] [5]	[7]	[8]				[6]		[9]			
B	H	LG FS 30 GT/ LG FG 30 GT/ LG WS 30 GT/ LG WG 30GT	LG FS 36 GT/ LG FG 36 GT/ LG WS 36 GT/ LG WG 36 GT	LG OS GT/LG OG GT	KL/BL	VST	Profil spez.	150	Zuschlag für Zwischengrößen	LG 30	LG 36	S2	P1	Farb Fixpreis
1000	500	1009,-	1496,-	-	20,-	265,-	126,-	112,-	38,-	100,-		510,-	109,-	310,-
1250	500	1254,-	1858,-	-	26,-	331,-	157,-	134,-	38,-	100,-		647,-	114,-	310,-
1500	500	1519,-	2262,-	-	26,-	399,-	191,-	169,-	38,-	100,-		767,-	160,-	310,-
1750	500	1809,-	2721,-	-	29,-	471,-	223,-	197,-	38,-	100,-		895,-	189,-	310,-
2000	500	2143,-	3234,-	-	32,-	533,-	251,-	223,-	38,-	100,-		1017,-	211,-	310,-
400	550	545,-	804,-	-	18,-	129,-	63,-	55,-	38,-	100,-		234,-	95,-	310,-
500	550	621,-	912,-	-	18,-	160,-	75,-	63,-	38,-	100,-		283,-	100,-	310,-
600	550	707,-	1026,-	-	18,-	186,-	92,-	83,-	38,-	100,-		345,-	100,-	310,-
750	550	855,-	1240,-	-	20,-	228,-	106,-	92,-	38,-	100,-		422,-	109,-	310,-
1000	550	1106,-	1636,-	-	20,-	291,-	140,-	123,-	38,-	100,-		562,-	117,-	310,-
1250	550	1379,-	2034,-	-	26,-	362,-	169,-	151,-	38,-	100,-		710,-	126,-	310,-
1500	550	1664,-	2479,-	-	26,-	436,-	211,-	186,-	38,-	100,-		841,-	171,-	310,-
1750	550	1986,-	2983,-	-	29,-	513,-	243,-	217,-	38,-	100,-		980,-	203,-	310,-
2000	550	2353,-	3550,-	-	32,-	582,-	277,-	243,-	38,-	100,-		1120,-	234,-	310,-
400	600	587,-	866,-	-	18,-	143,-	69,-	60,-	38,-	100,-		251,-	100,-	310,-
500	600	673,-	983,-	-	18,-	174,-	77,-	69,-	38,-	100,-		311,-	109,-	310,-
600	600	770,-	1106,-	-	18,-	200,-	97,-	89,-	38,-	100,-		377,-	109,-	310,-
750	600	929,-	1345,-	-	20,-	245,-	114,-	97,-	38,-	100,-		462,-	117,-	310,-
1000	600	1205,-	1772,-	-	20,-	322,-	157,-	132,-	38,-	100,-		616,-	126,-	310,-
1250	600	1502,-	2208,-	-	26,-	394,-	183,-	166,-	38,-	100,-		775,-	134,-	310,-
1500	600	1812,-	2692,-	-	26,-	482,-	228,-	200,-	38,-	100,-		918,-	186,-	310,-
1750	600	2165,-	3245,-	-	29,-	562,-	263,-	237,-	38,-	100,-		1069,-	223,-	310,-
2000	600	2561,-	3863,-	-	32,-	636,-	305,-	263,-	38,-	100,-		1223,-	251,-	310,-
		Grundpreis			Mehrpreis									Farb Fix- preis pro Auftrag

NCS-Farben auf Anfrage.

Zwischengrößen – Preise von nächster Normabmessung wählen und Zuschlag berücksichtigen.

Preise in € ohne MwSt.

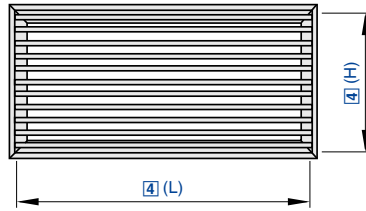

Lüftungsgitter aus Aluminium mit feststehenden Längslamellen für Bodeneinbau – auch als Gitterband

AF - 0 - AG / 825 × 225 / P1 - RAL ...

| | | | |  
1 2 3 4 5

**1 Serie**

AF Einzelgitter

**2 Bauform Lamellen**

0 Lamellen 0° (gerade)

15 Lamellen 15° (schräg)

**3 Anbauteile**

A ohne Anbauteile (nur Frontgitter)

AG Drosselement, Lamellen gegenläufig gekoppelt

D Strahlenkung, Lamellen um 90° gedreht zu Frontlamellen, separat einstellbar

DG Anbauteile D und AG kombiniert

**4 Nenngröße [mm]**

Länge × Höhe angeben

**5 Oberfläche Sichtseite**

Keine Eintragung: eloxiert, E6-C-0 (farblos)

P1 pulverbeschichtet, RAL-CLASSIC-Farbtone angeben

Glanzgrad

RAL 9010 GE 50

RAL 9006 GE 30

Alle anderen RAL-Farben GE 70

AF Preisgruppe 1

[4]		[3]				[5]
L	H	A	AG	D	DG	P1
225	75	166,-	225,-	198,-	239,-	184,-
325	75	179,-	244,-	221,-	262,-	184,-
425	75	230,-	303,-	276,-	331,-	202,-
525	75	244,-	336,-	303,-	372,-	202,-
625	75	262,-	372,-	331,-	409,-	220,-
825	75	326,-	459,-	418,-	510,-	239,-
1025	75	404,-	560,-	510,-	620,-	275,-
1225	75	455,-	629,-	579,-	703,-	312,-
1425	75	533,-	762,-	684,-	859,-	349,-
1625	75	574,-	831,-	753,-	937,-	367,-
1825	75	638,-	923,-	822,-	1038,-	403,-
2025	75	721,-	1033,-	932,-	1152,-	422,-
225	125	193,-	253,-	230,-	267,-	184,-
325	125	207,-	276,-	248,-	299,-	184,-
425	125	262,-	345,-	313,-	377,-	202,-
525	125	294,-	395,-	363,-	432,-	220,-
625	125	317,-	437,-	395,-	473,-	239,-
825	125	395,-	537,-	487,-	597,-	257,-
1025	125	478,-	652,-	593,-	721,-	312,-
1225	125	551,-	744,-	675,-	822,-	330,-
1425	125	638,-	895,-	804,-	992,-	367,-
1625	125	698,-	978,-	891,-	1102,-	403,-
Grundpreis						Mehrpreis



[4]		[3]				[5]
L	H	A	AG	D	DG	P1
1825	125	781,-	1088,-	983,-	1208,-	422,-
2025	125	877,-	1221,-	1097,-	1345,-	458,-
325	225	267,-	354,-	317,-	381,-	202,-
425	225	349,-	450,-	409,-	482,-	220,-
525	225	391,-	505,-	459,-	547,-	239,-
625	225	423,-	556,-	505,-	606,-	257,-
825	225	537,-	707,-	648,-	772,-	275,-
1025	225	652,-	859,-	781,-	937,-	330,-
1225	225	749,-	973,-	900,-	1079,-	367,-
1425	225	877,-	1166,-	1065,-	1290,-	458,-
1625	225	960,-	1304,-	1180,-	1437,-	495,-
1825	225	1079,-	1442,-	1309,-	1584,-	532,-
2025	225	1198,-	1602,-	1460,-	1763,-	605,-
425	325	441,-	551,-	505,-	597,-	257,-
525	325	487,-	620,-	574,-	671,-	275,-
625	325	542,-	694,-	629,-	753,-	312,-
825	325	689,-	882,-	808,-	955,-	349,-
1025	325	831,-	1061,-	973,-	1157,-	385,-
1225	325	955,-	1221,-	1120,-	1331,-	422,-
1425	325	1116,-	1451,-	1327,-	1593,-	513,-
1625	325	1230,-	1611,-	1469,-	1763,-	550,-
1825	325	1382,-	1795,-	1630,-	1965,-	623,-
2025	325	1538,-	1988,-	1818,-	2181,-	660,-
625	425	652,-	822,-	753,-	895,-	367,-
825	425	822,-	1038,-	955,-	1130,-	403,-
1025	425	1001,-	1258,-	1152,-	1377,-	477,-
1225	425	1152,-	1451,-	1327,-	1588,-	513,-
1425	425	1341,-	1731,-	1570,-	1891,-	733,-
1625	425	1483,-	1910,-	1749,-	2103,-	806,-
1825	425	1667,-	2144,-	1951,-	2341,-	898,-
2025	425	1864,-	2378,-	2162,-	2607,-	953,-
Grundpreis					Mehrpreis	



Preise in € ohne MwSt.

E – AF – 15 – AG / 950 × 225 / P1 – RAL ...

2	1	3	4	5	6

**1 Serie**

AF Gitterband

**2 Teilstück**

E Endstück

EL Endstück links Bauformlamelle 15

ER Endstück rechts Bauformlamelle 15

M Mittelstück

**3 Bauform Lamellen**

0 Lamellen 0° (gerade)

15 Lamellen 15° (schräg)

**4 Anbauteile**

A ohne Anbauteile (nur Frontgitter)

AG Drosselement, Lamellen gegenläufig gekoppelt

D Strahlenkung, Lamellen um 90° gedreht zu Frontlamellen, separat einstellbar

DG Anbauteile D und AG kombiniert

**5 Nenngröße [mm]**

Länge × Höhe angeben

**6 Oberfläche Sichtseite**

Keine Eintragung: eloxiert, E6-C-0 (farblos)

P1 pulverbeschichtet, RAL-CLASSIC-Farbtone angeben

Glanzgrad

RAL 9010 GE 50

RAL 9006 GE 30

Alle anderen RAL-Farben GE 70

**Gitterbänder – Endstücke** Preisgruppe 1

[5]	[4]				[6]
H	A	AG	D	DG	P1
75	395,-	533,-	482,-	593,-	275,-
125	469,-	620,-	565,-	689,-	312,-
225	615,-	799,-	735,-	877,-	330,-
325	772,-	978,-	900,-	1074,-	385,-
Grundpreis pro m					Mehrpreis pro m

Endstück Mindestlänge 950 mm, Konfiguration in mm-Schritten möglich

**Gitterbänder – Mittelstück** Preisgruppe 1

[5]	[4]				[6]
H	A	AG	D	DG	P1
75	652,-	937,-	831,-	1052,-	458,-
125	781,-	1097,-	983,-	1226,-	495,-
225	1065,-	1442,-	1304,-	1593,-	660,-
325	1336,-	1758,-	1598,-	1942,-	733,-
Grundpreis pro Stück					Mehrpreis pro Stück

Mittelstück Länge = 2000 mm



Eckstück für Lüftungsgitter AF

**ES - AF - 15 - A - 1 / 225**

1	2	3	4	5

**1 Serie**

**ES-AF** 90°-Eckstück

**2 Bauform Lamellen**

**0** Lamellen 0° (gerade)

**15** Lamellen 15° (schräg)

**3 Anbauteile**

**A** ohne Anbauteile (nur Frontgitter)

**4 Strömungsrichtung**

Nur bei Lamellen 15°

**1** nach außen

**2** nach innen

**5 Nenngröße [mm]**

**75, 125, 225, 325**

**Eckstück** Preisgruppe 1

[5]	[3]	
H	A	P1
75	1134,-	367,-
125	1331,-	385,-
165	1488,-	385,-
225	1767,-	403,-
325	2185,-	477,-
	Grundpreis pro Stück	Mehrpreis pro Stück

Preise in € ohne MwSt.

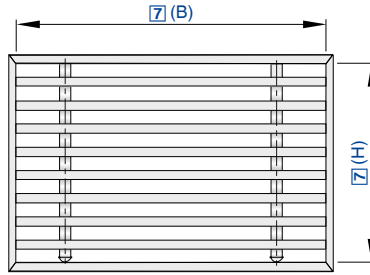

Bodengitter aus Aluminium mit feststehenden Längslamellen für Bodeneinbau – auch als Gitterband

**BG U G 36 – MR / 0 / 400 × 107 / P1 – RAL 9010**

1	2	3	4	5	6	7	8

**1 Serie**

- BG** Bodengitter
- BGE** Bodengitter Endstück
- BGM** Bodengitter Mittelstück

**2 Profil**

- U** U-Profil
- F** Flachprofil

**3 Lamellen**

- G** gerade Lamellen
- S** schräge Lamellen

**4 Anbauteile**

- 30** ohne Drosselement
- 36** mit Gegenlaufklappe

**5 Mauerrahmen**

- 0** ohne Mauerrahmen (Standard)
- MR** mit Mauerrahmen

**6 Anschluss**

- 0** ohne (Standard)

**7 Nenngröße [mm]**

Breite × Höhe angeben

**8 Oberflächenbehandlung**

- 0** eloxiert, E0-VSA200 (farblos, Standard)
- P1** pulverbeschichtet, RAL-CLASSIC-Farbtöne angeben (andere RAL-Farben und Glanzgrade auf Anfrage)
- PS** pulverbeschichtet, NCS-Farbtöne angeben
- S2** eloxiert, EURAS- oder VSA-Standard-Farbtöne angeben

**Hinweis**

- Preise auf Anfrage für
- Mengen über 50 Stück pro Abmessung und Typ
- Sonder- und Zwischengrößen

**BG Preisgruppe 11**

[7]		[1] [2] [3] [4]		[1] [2] [5]	[8]				
B	H	BG FS 30/ BG FG 30	BG FS 36/ BG FG 36	BG F MR	BG F S2	BG MR S2	BG F P1	BG MR P1	Farb- Fixpreis
400	57	132,-	180,-	160,-	29,-	26,-	43,-	32,-	310,-
500	57	146,-	197,-	169,-	35,-	26,-	46,-	32,-	310,-
600	57	163,-	220,-	177,-	40,-	26,-	46,-	35,-	310,-
750	57	183,-	260,-	191,-	46,-	26,-	49,-	38,-	310,-
1000	57	217,-	339,-	223,-	60,-	26,-	52,-	38,-	310,-
1250	57	265,-	399,-	274,-	75,-	26,-	55,-	40,-	310,-
1500	57	328,-	485,-	331,-	92,-	35,-	77,-	52,-	310,-
1750	57	396,-	590,-	399,-	106,-	40,-	92,-	60,-	310,-
2000	57	482,-	724,-	488,-	117,-	43,-	100,-	66,-	310,-
400	107	191,-	265,-	163,-	46,-	26,-	49,-	38,-	310,-
500	107	208,-	288,-	171,-	55,-	26,-	52,-	38,-	310,-
		Grundpreis		Mehrpreis					Farb Fixpreis pro Auftrag

NCS-Farben auf Anfrage



Luftdurchlässe

[7]		[1] [2] [3] [4]		[1] [2] [5]	[8]					
B	H	BG FS 30/ BG FG 30	BG FS 36/ BG FG 36	BG F MR	BG F S2	BG MR S2	BG F P1	BG MR P1	Farb- Fixpreis	
600	107	223,-	320,-	180,-	63,-	26,-	52,-	38,-	310,-	
750	107	257,-	371,-	194,-	83,-	26,-	55,-	40,-	310,-	
1000	107	305,-	465,-	231,-	103,-	26,-	60,-	43,-	310,-	
1250	107	359,-	553,-	280,-	123,-	32,-	86,-	57,-	310,-	
1500	107	433,-	664,-	339,-	157,-	35,-	92,-	60,-	310,-	
1750	107	533,-	807,-	414,-	180,-	40,-	106,-	69,-	310,-	
2000	107	656,-	980,-	499,-	200,-	43,-	117,-	83,-	310,-	
400	157	223,-	305,-	166,-	66,-	26,-	52,-	38,-	310,-	
500	157	245,-	339,-	174,-	86,-	26,-	57,-	40,-	310,-	
600	157	265,-	371,-	183,-	97,-	26,-	57,-	40,-	310,-	
750	157	314,-	433,-	200,-	117,-	29,-	63,-	46,-	310,-	
1000	157	379,-	567,-	237,-	157,-	38,-	75,-	52,-	310,-	
1250	157	456,-	673,-	285,-	191,-	43,-	83,-	55,-	310,-	
1500	157	553,-	807,-	348,-	231,-	52,-	109,-	77,-	310,-	
1750	157	673,-	980,-	422,-	265,-	60,-	126,-	92,-	310,-	
2000	157	818,-	1191,-	516,-	305,-	66,-	143,-	100,-	310,-	
400	207	248,-	339,-	171,-	92,-	26,-	57,-	40,-	310,-	
500	207	283,-	385,-	186,-	109,-	29,-	60,-	43,-	310,-	
600	207	317,-	428,-	194,-	126,-	32,-	66,-	46,-	310,-	
750	207	377,-	508,-	214,-	163,-	38,-	75,-	52,-	310,-	
1000	207	462,-	661,-	248,-	208,-	46,-	86,-	57,-	310,-	
1250	207	553,-	784,-	300,-	254,-	55,-	97,-	63,-	310,-	
1500	207	664,-	946,-	362,-	311,-	66,-	123,-	89,-	310,-	
1750	207	807,-	1151,-	442,-	359,-	77,-	143,-	100,-	310,-	
2000	207	986,-	1391,-	545,-	411,-	89,-	166,-	112,-	310,-	
400	257	374,-	550,-	211,-	114,-	32,-	72,-	49,-	310,-	
500	257	416,-	607,-	231,-	134,-	35,-	75,-	55,-	310,-	
600	257	459,-	659,-	240,-	157,-	40,-	83,-	57,-	310,-	
750	257	533,-	758,-	265,-	203,-	46,-	92,-	63,-	310,-	
1000	257	639,-	949,-	308,-	260,-	57,-	106,-	72,-	310,-	
1250	257	753,-	1100,-	371,-	314,-	69,-	120,-	77,-	310,-	
1500	257	889,-	1302,-	451,-	385,-	83,-	151,-	109,-	310,-	
1750	257	1066,-	1559,-	547,-	445,-	97,-	177,-	123,-	310,-	
2000	257	1291,-	1855,-	676,-	510,-	109,-	206,-	137,-	310,-	
400	307	493,-	630,-	254,-	134,-	38,-	86,-	60,-	310,-	
500	307	553,-	698,-	274,-	160,-	43,-	89,-	63,-	310,-	
600	307	610,-	761,-	288,-	186,-	46,-	97,-	69,-	310,-	
750	307	715,-	881,-	317,-	243,-	55,-	112,-	77,-	310,-	
1000	307	861,-	1109,-	368,-	308,-	69,-	126,-	86,-	310,-	
1250	307	1020,-	1291,-	445,-	377,-	80,-	143,-	95,-	310,-	
1500	307	1211,-	1530,-	536,-	462,-	97,-	183,-	132,-	310,-	
1750	307	1456,-	1835,-	656,-	533,-	114,-	211,-	149,-	310,-	
2000	307	1767,-	2191,-	807,-	610,-	132,-	245,-	166,-	310,-	
400	357	493,-	713,-	294,-	157,-	46,-	97,-	69,-	310,-	
500	357	553,-	792,-	320,-	189,-	49,-	103,-	75,-	310,-	
600	357	610,-	866,-	334,-	217,-	55,-	114,-	80,-	310,-	
750	357	715,-	1003,-	368,-	280,-	63,-	129,-	89,-	310,-	
		Grundpreis		Mehrpreis					Farb Fixpreis pro Auftrag	

NCS-Farben auf Anfrage



[7]		[1] [2] [3] [4]		[1] [2] [5]	[8]				
B	H	BG FS 30/ BG FG 30	BG FS 36/ BG FG 36	BG F MR	BG F S2	BG MR S2	BG F P1	BG MR P1	Farb- Fixpreis
1000	357	861,-	1268,-	428,-	359,-	80,-	149,-	97,-	310,-
1250	357	1020,-	1479,-	516,-	436,-	95,-	169,-	109,-	310,-
1500	357	1211,-	1761,-	624,-	536,-	114,-	211,-	151,-	310,-
1750	357	1456,-	2114,-	761,-	619,-	134,-	245,-	171,-	310,-
2000	357	1767,-	2527,-	938,-	707,-	151,-	285,-	191,-	310,-
400	407	553,-	795,-	337,-	180,-	52,-	112,-	80,-	310,-
500	407	621,-	884,-	365,-	214,-	57,-	117,-	83,-	310,-
600	407	687,-	969,-	382,-	248,-	63,-	129,-	89,-	310,-
750	407	807,-	1126,-	419,-	320,-	75,-	146,-	100,-	310,-
1000	407	975,-	1428,-	488,-	411,-	89,-	169,-	112,-	310,-
1250	407	1151,-	1670,-	587,-	499,-	106,-	191,-	123,-	310,-
1500	407	1371,-	1989,-	713,-	610,-	129,-	243,-	174,-	310,-
1750	407	1650,-	2390,-	869,-	707,-	151,-	280,-	197,-	310,-
2000	407	2003,-	2860,-	1072,-	807,-	174,-	325,-	220,-	310,-
		Grundpreis		Mehrpreis					Farb Fixpreis pro Auftrag

NCS-Farben auf Anfrage

**BG Preisgruppe 11**

[7]		[1] [2] [3] [4]		[1] [2] [5]	[8]				
B	H	BG US 30/ BG UG 30	BG US 36/ BG UG 36	BG U MR	BG U S2	BG MR S2	BG U P1	BG MR P1	Farb- Fixpreis
450	95	186,-	231,-	177,-	46,-	26,-	49,-	38,-	310,-
550	95	203,-	251,-	186,-	55,-	26,-	52,-	38,-	310,-
650	95	228,-	285,-	194,-	63,-	26,-	52,-	38,-	310,-
800	95	257,-	339,-	208,-	83,-	26,-	55,-	40,-	310,-
1050	95	322,-	422,-	237,-	103,-	26,-	60,-	43,-	310,-
1300	95	396,-	527,-	297,-	123,-	32,-	86,-	57,-	310,-
1550	95	488,-	650,-	359,-	151,-	35,-	92,-	60,-	310,-
1800	95	590,-	795,-	433,-	177,-	40,-	103,-	69,-	310,-
2050	95	713,-	969,-	525,-	197,-	43,-	117,-	83,-	310,-
450	145	231,-	283,-	183,-	66,-	26,-	52,-	38,-	310,-
550	145	257,-	320,-	191,-	86,-	26,-	57,-	40,-	310,-
650	145	283,-	354,-	197,-	97,-	26,-	57,-	40,-	310,-
800	145	322,-	422,-	217,-	117,-	29,-	63,-	46,-	310,-
1050	145	414,-	536,-	245,-	157,-	38,-	75,-	52,-	310,-
1300	145	513,-	664,-	305,-	191,-	43,-	83,-	55,-	310,-
1550	145	630,-	809,-	365,-	228,-	52,-	109,-	77,-	310,-
1800	145	761,-	975,-	451,-	260,-	60,-	123,-	89,-	310,-
2050	145	909,-	1154,-	550,-	297,-	66,-	140,-	100,-	310,-
450	195	263,-	325,-	191,-	92,-	26,-	57,-	40,-	310,-
550	195	311,-	371,-	197,-	109,-	29,-	60,-	43,-	310,-
650	195	357,-	428,-	208,-	126,-	32,-	66,-	46,-	310,-
800	195	419,-	522,-	223,-	163,-	38,-	75,-	52,-	310,-
1050	195	510,-	653,-	251,-	208,-	46,-	86,-	57,-	310,-
1300	195	633,-	807,-	314,-	254,-	55,-	97,-	63,-	310,-
1550	195	772,-	980,-	377,-	308,-	66,-	120,-	89,-	310,-
		Grundpreis		Mehrpreis					Farb Fixpreis pro Auftrag

NCS-Farben auf Anfrage





Luftdurchlässe

[7]		[1] [2] [3] [4]		[1] [2] [5]	[8]					
B	H	BG US 30/ BG UG 30	BG US 36/ BG UG 36	BG U MR	BG U S2	BG MR S2	BG U P1	BG MR P1	Farb- Fixpreis	
1800	195	929,-	1177,-	459,-	354,-	77,-	140,-	100,-	310,-	
2050	195	1111,-	1408,-	562,-	399,-	89,-	163,-	112,-	310,-	
450	245	396,-	536,-	240,-	114,-	32,-	761,-	52,-	310,-	
550	245	456,-	593,-	248,-	137,-	38,-	881,-	55,-	310,-	
650	245	513,-	664,-	263,-	157,-	40,-	1109,-	57,-	310,-	
800	245	593,-	784,-	280,-	206,-	46,-	1291,-	66,-	310,-	
1050	245	707,-	949,-	317,-	263,-	57,-	1530,-	72,-	310,-	
1300	245	861,-	1143,-	394,-	320,-	69,-	1835,-	80,-	310,-	
1550	245	1035,-	1359,-	473,-	388,-	83,-	2191,-	112,-	310,-	
1800	245	1234,-	1607,-	576,-	445,-	97,-	713,-	126,-	310,-	
2050	245	1462,-	1898,-	707,-	502,-	112,-	792,-	140,-	310,-	
450	295	462,-	619,-	288,-	137,-	40,-	86,-	60,-	310,-	
550	295	536,-	690,-	297,-	163,-	43,-	92,-	66,-	310,-	
650	295	604,-	775,-	314,-	191,-	49,-	100,-	69,-	310,-	
800	295	698,-	918,-	337,-	245,-	57,-	112,-	77,-	310,-	
1050	295	838,-	1114,-	379,-	314,-	69,-	129,-	86,-	310,-	
1300	295	1023,-	1348,-	473,-	385,-	83,-	146,-	95,-	310,-	
1550	295	1234,-	1610,-	570,-	465,-	100,-	183,-	134,-	310,-	
1800	295	1470,-	1909,-	696,-	536,-	117,-	211,-	151,-	310,-	
2050	295	1747,-	2257,-	849,-	604,-	134,-	245,-	169,-	310,-	
450	345	530,-	704,-	339,-	163,-	46,-	100,-	72,-	310,-	
550	345	616,-	784,-	348,-	191,-	52,-	106,-	77,-	310,-	
650	345	696,-	884,-	368,-	223,-	55,-	117,-	80,-	310,-	
800	345	807,-	1052,-	394,-	288,-	66,-	132,-	92,-	310,-	
1050	345	969,-	1282,-	445,-	368,-	80,-	151,-	100,-	310,-	
1300	345	1185,-	1556,-	556,-	448,-	97,-	171,-	112,-	310,-	
1550	345	1430,-	1863,-	667,-	545,-	117,-	211,-	157,-	310,-	
1800	345	1710,-	2211,-	812,-	624,-	137,-	248,-	177,-	310,-	
2050	345	2031,-	2618,-	995,-	707,-	157,-	288,-	197,-	310,-	
450	395	596,-	787,-	388,-	186,-	52,-	117,-	80,-	310,-	
550	395	696,-	878,-	399,-	220,-	57,-	123,-	86,-	310,-	
650	395	787,-	995,-	422,-	254,-	63,-	134,-	92,-	310,-	
800	395	915,-	1185,-	451,-	328,-	75,-	151,-	103,-	310,-	
1050	395	1100,-	1450,-	508,-	422,-	92,-	174,-	117,-	310,-	
1300	395	1348,-	1761,-	636,-	513,-	109,-	197,-	129,-	310,-	
1550	395	1630,-	2114,-	761,-	624,-	134,-	243,-	180,-	310,-	
1800	395	1946,-	2513,-	929,-	715,-	157,-	283,-	203,-	310,-	
2050	395	2316,-	2980,-	1137,-	809,-	180,-	328,-	226,-	310,-	
450	445	664,-	869,-	436,-	208,-	60,-	132,-	92,-	310,-	
550	445	775,-	975,-	448,-	248,-	66,-	137,-	97,-	310,-	
650	445	878,-	1103,-	476,-	285,-	72,-	149,-	106,-	310,-	
800	445	1020,-	1319,-	508,-	371,-	86,-	169,-	117,-	310,-	
1050	445	1228,-	1618,-	573,-	476,-	106,-	194,-	132,-	310,-	
1300	445	1510,-	1969,-	715,-	579,-	123,-	223,-	143,-	310,-	
1550	445	1826,-	2365,-	858,-	701,-	149,-	274,-	203,-	310,-	
1800	445	2185,-	2812,-	1046,-	807,-	177,-	320,-	228,-	310,-	
2050	445	2601,-	3339,-	1282,-	909,-	203,-	371,-	254,-	310,-	
		Grundpreis			Mehrpreis					Farb Fixpreis pro Auftrag

NCS-Farben auf Anfrage



[7]		[1] [2] [3] [4]		[1] [2] [5]	[8]				
B	H	BG US 30/ BG UG 30	BG US 36/ BG UG 36	BG U MR	BG U S2	BG MR S2	BG U P1	BG MR P1	Farb- Fixpreis
450	495	733,-	952,-	485,-	231,-	66,-	146,-	103,-	310,-
550	495	855,-	1069,-	499,-	274,-	72,-	151,-	109,-	310,-
650	495	969,-	1214,-	527,-	320,-	80,-	166,-	117,-	310,-
800	495	1129,-	1453,-	565,-	414,-	95,-	189,-	132,-	310,-
1050	495	1359,-	1784,-	636,-	527,-	117,-	217,-	146,-	310,-
1300	495	1673,-	2174,-	795,-	644,-	137,-	245,-	160,-	310,-
1550	495	2026,-	2615,-	955,-	781,-	166,-	305,-	226,-	310,-
1800	495	2425,-	3114,-	1166,-	898,-	197,-	354,-	254,-	310,-
2050	495	2886,-	3701,-	1425,-	1012,-	226,-	414,-	283,-	310,-
		Grundpreis			Mehrpreis				Farb Fixpreis pro Auftrag

NCS-Farben auf Anfrage

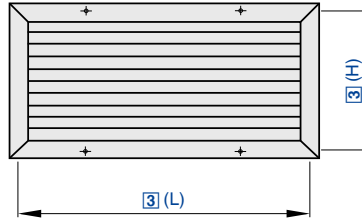
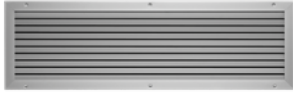

Preise in € ohne MwSt.

Überströmgitter aus Aluminium mit feststehenden waagerechten Lamellen als Sichtschutz

AGS – T / 825 × 225 / A1 / P1 – RAL ...

1	2	3	4	5

**1 Serie**  
AGS Einzelgitter

**2 Anbauteile**  
Keine Eintragung: ohne (nur Frontgitter)  
T Blendrahmen für Türeinbau

**3 Nenngröße [mm]**  
Länge × Höhe angeben

**4 Einbaurahmen**  
Keine Eintragung: ohne Einbaurahmen (nur Frontgitter)  
A1 mit Einbaurahmen (nicht bei Blendrahmen T)

**5 Oberfläche Sichtseite**  
Keine Eintragung: eloxiert, E6-C-0 (farblos)  
P1 pulverbeschichtet, RAL-CLASSIC-Farbtöne angeben  
  
Glanzgrad  
RAL 9010 GE 50  
RAL 9006 GE 30  
Alle anderen RAL-Farben GE 70

**AGS Preisgruppe 1**

[3]		[4]	[5]	[2]	[5]	
		AGS			AGS-T	
		AGS	A1	P1	AGS-T	P1
225	125	100,-	31,-	82,-	145,-	118,-
325	125	115,-	31,-	82,-	170,-	127,-
425	125	130,-	34,-	82,-	195,-	127,-
525	125	145,-	34,-	91,-	214,-	154,-
625	125	165,-	40,-	91,-	239,-	154,-
825	125	204,-	41,-	100,-	289,-	172,-
1025	125	264,-	42,-	109,-	364,-	191,-
325	225	165,-	34,-	91,-	224,-	136,-
425	225	195,-	34,-	91,-	259,-	154,-
525	225	214,-	40,-	100,-	289,-	163,-
625	225	244,-	41,-	100,-	319,-	172,-
825	225	294,-	42,-	109,-	399,-	191,-
1025	225	394,-	45,-	127,-	498,-	218,-
1225	225	443,-	54,-	136,-	563,-	236,-
425	325	254,-	40,-	100,-	324,-	172,-
525	325	284,-	41,-	109,-	364,-	181,-
625	325	324,-	41,-	118,-	413,-	191,-
825	325	399,-	42,-	127,-	498,-	218,-
1025	325	518,-	46,-	154,-	637,-	245,-
1225	325	593,-	54,-	163,-	717,-	272,-
625	425	408,-	46,-	127,-	498,-	227,-
		Grundpreis	Mehrpreis		Grundpreis	Mehrpreis



[3]		[4]			[5]	
		AGS			AGS-T	
		AGS	A1	P1	AGS-T	P1
825	425	493,-	54,-	154,-	603,-	254,-
1025	425	652,-	65,-	172,-	782,-	299,-
1225	425	742,-	68,-	191,-	876,-	335,-
1025	525	797,-	65,-	218,-	931,-	399,-
1225	525	896,-	68,-	245,-	1040,-	444,-
		Grundpreis	Mehrpreis		Grundpreis	Mehrpreis



SR / 505 × 305 / 0 / 0 / P1 – RAL 9010

1	2	3	4	5

**1 Serie**

**SR** Sichtschutzgitter ohne Abdeckrahmen, Befestigung mit SPAX-Universalschrauben (im Lieferumfang enthalten)

**SRAR** Sichtschutzgitter mit Abdeckrahmen, Befestigung mit Stabilhülzenschrauben (separat bestellen)

**AR** Abdeckrahmen ohne Sichtschutzgitter

**4 keine Angabe**

0 Standard

**5 Oberfläche**

0 eloxiert, E0-VSA200 (farblos)

P1 pulverbeschichtet, RAL-CLASSIC-Farbtöne angeben, GE 60

S2 eloxiert, EURAS- oder VSA-Standard-Farbtöne angeben

PS pulverbeschichtet, NCS-Farbtöne angeben (andere NCS-Farben und Glanzheitsgrad auf Anfrage)

**2 Nenngröße [mm]**

Breite × Höhe angeben

**3 keine Angabe**

0 Standard

**SR, SRAR, AR Preisgruppe 11**

[2]		[1]			[2]			[5]						
B	H	SR	SRAR	AR	SR	SRAR	AR	SR	SRAR	AR	SR	SRAR	AR	Farb Fixpreis
					Zuschlag für Zwischengrößen			S2	S2	S2	P1	P1	P1	
205	105	112,-	171,-	60,-	66,-	114,-	52,-	26,-	26,-	15,-	18,-	23,-	15,-	310,-
305	105	132,-	197,-	66,-	66,-	114,-	52,-	32,-	35,-	18,-	20,-	26,-	15,-	310,-
405	105	160,-	231,-	77,-	66,-	114,-	52,-	40,-	46,-	20,-	26,-	32,-	18,-	310,-
505	105	183,-	251,-	75,-	66,-	114,-	52,-	49,-	52,-	20,-	29,-	38,-	18,-	310,-
605	105	208,-	297,-	95,-	66,-	114,-	52,-	55,-	60,-	23,-	35,-	46,-	20,-	310,-
805	105	245,-	337,-	97,-	66,-	114,-	52,-	69,-	83,-	29,-	40,-	55,-	23,-	310,-
1005	105	300,-	414,-	117,-	66,-	114,-	52,-	92,-	100,-	32,-	46,-	63,-	26,-	310,-
1205	105	354,-	479,-	126,-	66,-	114,-	52,-	106,-	114,-	38,-	57,-	83,-	29,-	310,-
205	205	146,-	208,-	63,-	66,-	114,-	52,-	40,-	43,-	20,-	26,-	32,-	18,-	310,-
305	205	177,-	245,-	75,-	66,-	114,-	52,-	55,-	60,-	23,-	32,-	43,-	20,-	310,-
405	205	197,-	280,-	89,-	66,-	114,-	52,-	69,-	83,-	29,-	40,-	55,-	23,-	310,-
505	205	237,-	320,-	89,-	66,-	114,-	52,-	89,-	97,-	32,-	46,-	63,-	26,-	310,-
605	205	265,-	362,-	100,-	66,-	114,-	52,-	103,-	114,-	38,-	55,-	77,-	29,-	310,-
805	205	334,-	431,-	103,-	66,-	114,-	52,-	132,-	157,-	46,-	69,-	103,-	35,-	310,-
1005	205	391,-	508,-	120,-	66,-	114,-	52,-	171,-	189,-	55,-	89,-	123,-	40,-	310,-
1205	205	459,-	587,-	132,-	66,-	114,-	52,-	197,-	223,-	63,-	106,-	151,-	49,-	310,-
205	305	183,-	245,-	66,-	66,-	114,-	52,-	55,-	60,-	23,-	32,-	43,-	20,-	310,-
305	305	214,-	288,-	83,-	66,-	114,-	52,-	77,-	89,-	29,-	43,-	57,-	23,-	310,-
405	305	245,-	325,-	86,-	66,-	114,-	52,-	103,-	114,-	38,-	55,-	77,-	29,-	310,-
505	305	297,-	377,-	86,-	66,-	114,-	52,-	126,-	140,-	43,-	66,-	95,-	35,-	310,-
		Grundpreis			Mehrpreis							Farb Fixpreis pro Auftrag		

NCS-Farben auf Anfrage.

Zwischengrößen – Preise von nächster Normabmessung wählen und Zuschlag berücksichtigen.



[2]		[1]			[2]			[5]						
B	H	SR	SRAR	AR	SR	SRAR	AR	SR	SRAR	AR	SR	SRAR	AR	Farb Fixpreis
					Zuschlag für Zwischengrößen			S2	S2	S2	P1	P1	P1	
605	305	334,-	428,-	100,-	66,-	114,-	52,-	151,-	169,-	49,-	83,-	112,-	38,-	310,-
805	305	414,-	513,-	106,-	66,-	114,-	52,-	197,-	223,-	63,-	103,-	146,-	49,-	310,-
1005	305	493,-	619,-	126,-	66,-	114,-	52,-	248,-	274,-	77,-	126,-	183,-	57,-	310,-
1205	305	562,-	696,-	134,-	66,-	114,-	52,-	297,-	331,-	95,-	157,-	217,-	66,-	310,-
405	405	297,-	377,-	86,-	66,-	114,-	52,-	132,-	151,-	46,-	69,-	100,-	35,-	310,-
505	405	354,-	436,-	92,-	66,-	114,-	52,-	169,-	189,-	55,-	89,-	123,-	40,-	310,-
605	405	391,-	502,-	114,-	66,-	114,-	52,-	197,-	223,-	63,-	103,-	143,-	46,-	310,-
805	405	493,-	607,-	117,-	66,-	114,-	52,-	260,-	291,-	86,-	134,-	194,-	60,-	310,-
1005	405	582,-	715,-	134,-	66,-	114,-	52,-	328,-	365,-	103,-	171,-	240,-	75,-	310,-
1205	405	670,-	824,-	160,-	66,-	114,-	52,-	388,-	433,-	120,-	203,-	285,-	89,-	310,-
505	505	405,-	502,-	100,-	66,-	114,-	52,-	208,-	234,-	63,-	109,-	157,-	49,-	310,-
605	505	459,-	562,-	109,-	66,-	114,-	52,-	245,-	274,-	77,-	126,-	183,-	57,-	310,-
805	505	567,-	687,-	120,-	66,-	114,-	52,-	325,-	365,-	103,-	171,-	240,-	75,-	310,-
1005	505	676,-	824,-	151,-	66,-	114,-	52,-	402,-	456,-	123,-	211,-	297,-	92,-	310,-
1205	505	778,-	932,-	163,-	66,-	114,-	52,-	485,-	545,-	151,-	248,-	354,-	109,-	310,-
605	605	513,-	630,-	117,-	66,-	114,-	52,-	291,-	328,-	95,-	157,-	217,-	66,-	310,-
805	605	647,-	772,-	126,-	66,-	114,-	52,-	388,-	433,-	120,-	200,-	283,-	89,-	310,-
1005	605	778,-	918,-	143,-	66,-	114,-	52,-	485,-	539,-	146,-	248,-	354,-	109,-	310,-
1205	605	878,-	1043,-	169,-	66,-	114,-	52,-	576,-	647,-	177,-	300,-	422,-	126,-	310,-
		Grundpreis			Mehrpreis							Farb Fixpreis pro Auftrag		

NCS-Farben auf Anfrage.

Zwischengrößen – Preise von nächster Normabmessung wählen und Zuschlag berücksichtigen.



Preise in € ohne MwSt.

Lüftungsgitter aus verzinktem Stahlblech mit einzeln verstellbaren senkrechten Lamellen für Rohreinbau

TRS-R – R5 / 825 × 225 / P1 – RAL ...

1	2	3	4

**1 Serie**

TRS-R Einzelgitter

**2 Varianten und Anbauteile**

- RA** Frontdurchlass mit senkrechten Lamellen
- RD** Frontdurchlass mit senkrechten und waagerechten Lamellen zur Strahllenkung, separat einstellbar
- RS** Frontdurchlass mit senkrechten Lamellen und Schlitzschieber
- R5** Frontdurchlass mit senkrechten und waagerechten Lamellen zur Strahllenkung und schrägem Schlitzschieber

**4 Oberfläche**

Keine Eintragung: Frontgitter verzinkt  
**P1** pulverbeschichtet, RAL-CLASSIC-Farbton angeben

- Glanzgrad
- RAL 9010 GE 50
- RAL 9006 GE 30
- Alle anderen RAL-Farben GE 70

**3 Nenngröße [mm]**

Länge × Höhe angeben



TRS-R Preisgruppe 1

[3]		[2]				[4]
L	H	RA	RD	RS	R5	P1
225	75	103,-	119,-	151,-	189,-	32,-
325	75	119,-	126,-	163,-	205,-	35,-
425	75	124,-	142,-	182,-	227,-	43,-
525	75	142,-	153,-	196,-	249,-	44,-
625	75	156,-	167,-	218,-	274,-	57,-
825	75	227,-	272,-	329,-	381,-	62,-
1025	75	263,-	305,-	381,-	438,-	68,-
1225	75	302,-	335,-	431,-	492,-	71,-
225	125	103,-	119,-	158,-	196,-	32,-
325	125	119,-	126,-	167,-	217,-	42,-
425	125	124,-	145,-	187,-	233,-	44,-
525	125	142,-	159,-	202,-	257,-	48,-
625	125	158,-	180,-	225,-	289,-	62,-
825	125	235,-	289,-	352,-	413,-	68,-
1025	125	274,-	329,-	401,-	483,-	71,-
1225	125	306,-	370,-	448,-	537,-	79,-
325	225	120,-	151,-	187,-	243,-	44,-
425	225	133,-	163,-	202,-	263,-	46,-
525	225	151,-	186,-	228,-	292,-	57,-
625	225	163,-	202,-	253,-	321,-	66,-
825	225	249,-	335,-	379,-	488,-	76,-
1025	225	289,-	381,-	439,-	563,-	85,-
1225	225	324,-	431,-	497,-	627,-	93,-
Grundpreis						Mehrpis

Luftdurchlässe



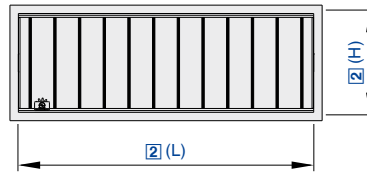

Preise in € ohne MwSt.

Drosselelement aus Stahlblech schwarz tauchlackiert

AGW / 825 × 125

1	2

**1 Serie**  
AGW Drosselelement

**2 Nenngröße [mm]**  
Länge × Höhe angeben

AGW Preisgruppe 1

[2]		
L	H	
225	75	86,-
325	75	99,-
425	75	113,-
525	75	127,-
625	75	143,-
825	75	162,-
1025	75	194,-
1225	75	219,-
225	125	89,-
325	125	106,-
425	125	117,-
525	125	136,-
625	125	147,-
825	125	175,-
1025	125	207,-
1225	125	232,-
325	225	114,-
425	225	133,-
		Einzelpreis

[2]		
L	H	
525	225	147,-
625	225	159,-
825	225	194,-
1025	225	227,-
1225	225	261,-
425	325	147,-
525	325	159,-
625	325	179,-
825	325	216,-
1025	325	246,-
1225	325	290,-
625	425	237,-
825	425	279,-
1025	425	320,-
1225	425	367,-
1025	525	350,-
1225	525	406,-
		Einzelpreis

Preise in € ohne MwSt.

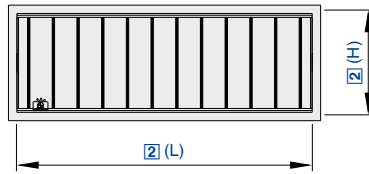

Drosselelement aus Stahlblech mit Strahlenlenkung schwarz tauchlackiert

DGW / 825 × 225

1	2

**1 Serie**  
DGW Drosselelement

**2 Nenngröße [mm]**  
Länge × Höhe angeben

DGW Preisgruppe 1

[2]		
L	H	
225	75	106,-
325	75	130,-
425	75	156,-
525	75	181,-
625	75	207,-
825	75	252,-
1025	75	302,-
1225	75	350,-
225	125	108,-
325	125	136,-
425	125	160,-
525	125	187,-
625	125	216,-
825	125	262,-
1025	125	308,-
1225	125	358,-
325	225	156,-
425	225	181,-
		Einzelpreis

[2]		
L	H	
525	225	208,-
625	225	233,-
825	225	290,-
1025	225	336,-
1225	225	383,-
425	325	199,-
525	325	227,-
625	325	260,-
825	325	308,-
1025	325	362,-
1225	325	413,-
625	425	320,-
825	425	390,-
1025	425	462,-
1225	425	527,-
1025	525	492,-
1225	525	555,-
		Einzelpreis

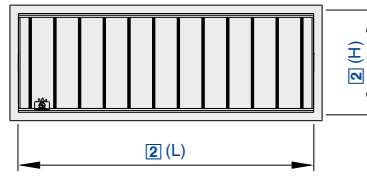
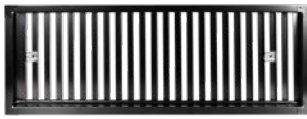

Preise in € ohne MwSt.

Schlitzschieber aus Stahlblech für Kanaleinbau schwarz tauchlackiert

ASW / 825 × 225

1	2

**1 Serie**  
ASW Schlitzschieber

**2 Nenngröße [mm]**  
Länge × Höhe angeben

ASW Preisgruppe 1

[2]		
L	H	
225	75	106,-
325	75	114,-
425	75	127,-
525	75	136,-
625	75	147,-
825	75	162,-
1025	75	181,-
1225	75	203,-
225	125	108,-
325	125	119,-
425	125	133,-
525	125	145,-
625	125	151,-
825	125	178,-
1025	125	194,-
		Einzelpreis

[2]		
L	H	
1225	125	218,-
325	225	130,-
425	225	145,-
525	225	159,-
625	225	175,-
825	225	196,-
1025	225	222,-
1225	225	252,-
425	325	156,-
525	325	178,-
625	325	187,-
825	325	219,-
1025	325	260,-
1225	325	290,-
		Einzelpreis

Preise in € ohne MwSt.

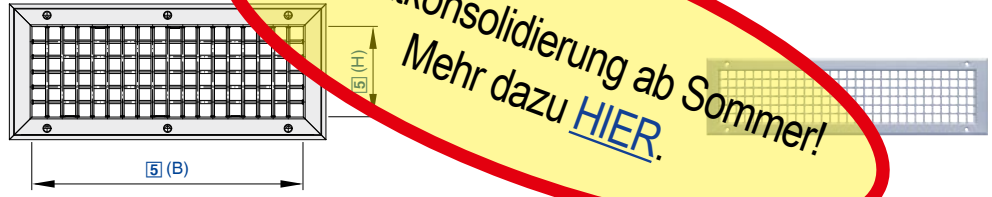

**DG 3 SL – ZK1 / 400 × 100 / 44 / P1 – RAL 9016**

1	2	3	4	5	6	7

**1 Serie**

**DG** Diffusionsgitter (Stahl)

**2 Anbausätze, Zubehör**

- 1 Zuluft ohne Drosselelement
- 3 Abluft ohne Drosselelement
- 5 Zuluft mit Schieberdrossel aus Aluminium
- 5P Zuluft mit paralleler Schieberdrossel aus Aluminium
- 35 Abluft mit Schieberdrossel aus Aluminium
- 35P Abluft mit paralleler Schieberdrossel aus Aluminium
- 6 Zuluft mit Gegenlaufklappe
- 8 Abluft mit Gegenlaufklappe
- 17 Zuluft mit Luftleitklappe
- 7 Abluft mit Luftleitklappe

**3 Befestigung**

- 0 Standard (mit Befestigungslöchern)
- SL mit schraubenloser Befestigung

**4 Anschluss**

- 0 Standard
- LB Lochblech 35 % (andere Festwiderstände möglich)
- AB Abdeckblech
- ZK1 Zuluftkasten mit Abbug nach innen
- ZK2 Zuluftkasten mit Abbug nach außen
- AK1 Abluftkasten mit Abbug nach innen
- AK2 Abluftkasten mit Abbug nach außen

**5 Nenngröße [mm]**

- Breite × Höhe angeben
- Bandausführung ab Breite > 2000

**6 Lamelleneinstellung**

- 0 Standard
- 44 44° divergierend
- 84 84° divergierend
- 110 110° divergierend
- 140 140° divergierend
- geg gegeneinander

**7 Oberfläche**

- 0 pulverbeschichtet, RAL 9010 (reinweiß), GE 60
- P1 pulverbeschichtet, RAL-CLASSIC-Farbtöne angeben (andere RAL-Farben und Glanzgrade auf Anfrage)
- PS pulverbeschichtet, NCS-Farbtöne angeben

**Hinweis**

Preise für Anschlusskästen siehe „Anschlusskästen“ unter „Diffusionsgitter“.

**DG Preisgruppe 11**

[5]		[1] [2]								[5]	
B	H	DG1	DG3	DG35/ DG35P	DG5/ DG5P	DG6	DG8	DG7	DG17	DG1/ DG3	DG6/ DG8
200	50	47,-	35,-	70,-	88,-	85,-	65,-	65,-	85,-	68,-	132,-
300	50	50,-	41,-	85,-	97,-	91,-	79,-	70,-	88,-	68,-	132,-
400	50	59,-	50,-	97,-	105,-	102,-	97,-	91,-	97,-	68,-	132,-
500	50	65,-	56,-	108,-	114,-	114,-	108,-	97,-	102,-	68,-	132,-
600	50	70,-	65,-	120,-	126,-	126,-	120,-	105,-	111,-	68,-	132,-
750	50	94,-	70,-	132,-	155,-	181,-	155,-	111,-	132,-	68,-	132,-
Grundpreis										Mehrpreis	

Zwischengrößen – Preise von nächster Normabmessung wählen und Zuschlag berücksichtigen.



Luftdurchlässe

[5]		[1] [2]								[5]	
B	H	DG1	DG3	DG35/ DG35P	DG5/ DG5P	DG6	DG8	DG7	DG17	DG1/ DG3	DG6/ DG8
										Zuschlag für Zwischengrößen	
200	100	47,-	35,-	79,-	94,-	91,-	70,-	70,-	91,-	68,-	132,-
250	100	56,-	38,-	88,-	102,-	97,-	85,-	85,-	97,-	68,-	132,-
300	100	59,-	41,-	91,-	105,-	102,-	91,-	88,-	100,-	68,-	132,-
400	100	65,-	56,-	102,-	111,-	114,-	105,-	97,-	105,-	68,-	132,-
500	100	70,-	62,-	117,-	126,-	132,-	123,-	105,-	114,-	68,-	132,-
600	100	79,-	70,-	132,-	137,-	146,-	137,-	117,-	123,-	68,-	132,-
750	100	102,-	85,-	155,-	181,-	202,-	184,-	126,-	155,-	68,-	132,-
900	100	111,-	91,-	181,-	202,-	228,-	204,-	143,-	172,-	68,-	132,-
300	150	68,-	56,-	105,-	117,-	117,-	105,-	100,-	111,-	68,-	132,-
400	150	70,-	59,-	114,-	126,-	129,-	117,-	105,-	120,-	68,-	132,-
500	150	91,-	65,-	126,-	149,-	155,-	132,-	117,-	135,-	68,-	132,-
600	150	97,-	70,-	137,-	167,-	175,-	146,-	126,-	149,-	68,-	132,-
750	150	120,-	91,-	175,-	225,-	228,-	193,-	143,-	184,-	68,-	132,-
900	150	143,-	97,-	199,-	234,-	269,-	222,-	164,-	213,-	68,-	132,-
400	200	85,-	62,-	123,-	143,-	143,-	126,-	114,-	132,-	68,-	132,-
500	200	97,-	68,-	135,-	167,-	172,-	143,-	126,-	155,-	68,-	132,-
600	200	102,-	79,-	155,-	181,-	190,-	167,-	135,-	167,-	68,-	132,-
750	200	129,-	97,-	190,-	228,-	245,-	213,-	167,-	202,-	68,-	132,-
900	200	149,-	108,-	219,-	260,-	292,-	251,-	187,-	228,-	68,-	132,-
600	250	120,-	94,-	178,-	207,-	219,-	187,-	161,-	193,-	68,-	132,-
750	250	161,-	105,-	216,-	266,-	286,-	234,-	181,-	234,-	68,-	132,-
900	250	178,-	120,-	254,-	312,-	333,-	280,-	202,-	257,-	68,-	132,-
600	300	129,-	97,-	-	-	239,-	202,-	-	-	68,-	132,-
900	300	187,-	126,-	-	-	394,-	333,-	-	-	68,-	132,-
Grundpreis										Mehrpreis	

Zwischengrößen – Preise von nächster Normabmessung wählen und Zuschlag berücksichtigen.

**DG Preisgruppe 11**

[5]		[3]	[6]		[7]	[4]		
B	H	SL	44°/84°/110°	140° geg	P1	andere Randbreite	LB	AB
200	50	27,-	18,-	35,-	21,-	85,-	44,-	30,-
300	50	27,-	18,-	35,-	24,-	85,-	47,-	33,-
400	50	27,-	18,-	35,-	27,-	85,-	53,-	35,-
500	50	35,-	21,-	38,-	30,-	85,-	56,-	38,-
600	50	35,-	21,-	38,-	33,-	85,-	65,-	41,-
750	50	35,-	24,-	41,-	35,-	85,-	70,-	44,-
200	100	27,-	18,-	35,-	21,-	85,-	47,-	33,-
250	100	27,-	18,-	35,-	24,-	85,-	50,-	35,-
300	100	27,-	18,-	35,-	24,-	85,-	53,-	38,-
400	100	27,-	18,-	35,-	27,-	85,-	56,-	41,-
500	100	35,-	21,-	38,-	33,-	85,-	65,-	44,-
600	100	35,-	21,-	38,-	35,-	85,-	70,-	47,-
750	100	35,-	24,-	41,-	38,-	85,-	85,-	50,-
900	100	35,-	24,-	41,-	41,-	85,-	97,-	53,-
300	150	27,-	18,-	35,-	24,-	85,-	56,-	41,-
400	150	27,-	18,-	35,-	30,-	85,-	65,-	44,-
500	150	35,-	21,-	38,-	33,-	85,-	70,-	47,-
Mehrpreis								

NCS-Farben auf Anfrage



[5]		[3]	[6]		[7]		[4]	
B	H	SL	44°/84°/110°	140° geg	P1	andere Randbreite	LB	AB
600	150	35,-	21,-	38,-	35,-	85,-	76,-	50,-
750	150	35,-	24,-	41,-	38,-	85,-	94,-	53,-
900	150	35,-	24,-	41,-	47,-	85,-	108,-	56,-
400	200	27,-	18,-	35,-	30,-	85,-	70,-	47,-
500	200	35,-	21,-	38,-	35,-	85,-	79,-	50,-
600	200	35,-	21,-	38,-	38,-	85,-	85,-	53,-
750	200	35,-	24,-	41,-	41,-	85,-	102,-	56,-
900	200	35,-	24,-	41,-	47,-	85,-	117,-	59,-
600	250	35,-	21,-	38,-	38,-	85,-	94,-	56,-
750	250	35,-	24,-	41,-	41,-	85,-	114,-	59,-
900	250	35,-	24,-	41,-	47,-	85,-	137,-	62,-
600	300	35,-	21,-	38,-	38,-	85,-	111,-	59,-
900	300	35,-	24,-	41,-	47,-	85,-	175,-	68,-
Mehrpreis								

NCS-Farben auf Anfrage

**DG Diffusionsgitter-Bänder** Preisgruppe 11

[5]	[1] [2]						[3]	[7]	[5]			
H	DG1	DG3	DG5P	DG6	DG8	MRDG verstärkt	SL	P1	DG1/ DG3	DG6/ DG8	DG5P/ DG35P	andere Rand- breite
50	169,-	143,-	295,-	295,-	269,-	100,-	35,-	38,-	68,-	132,-	auf Anfrage	85,-
100	219,-	167,-	365,-	371,-	321,-	105,-	35,-	44,-	68,-	132,-	auf Anfrage	85,-
150	248,-	187,-	411,-	429,-	365,-	105,-	35,-	50,-	68,-	132,-	auf Anfrage	85,-
200	286,-	202,-	472,-	478,-	408,-	111,-	35,-	53,-	68,-	132,-	auf Anfrage	85,-
250	365,-	266,-	563,-	592,-	502,-	135,-	35,-	56,-	68,-	132,-	auf Anfrage	85,-
300	408,-	292,-	-	662,-	545,-	143,-	35,-	59,-	68,-	132,-	auf Anfrage	85,-
Grundpreis/Lfm						Mehrpreis/Lfm						

NCS-Farben auf Anfrage.

Preise pro laufender Meter Gitterbandlänge.

Preise für Mengen über 20 Stück/m pro Abmessung und Typ auf Anfrage.

Anschlusskästen ZK/AK auf Anfrage.

Zwischengrößen – Preise von nächster Normabmessung wählen und Zuschlag berücksichtigen.



Lüftungsgitter aus Edelstahl mit verstellbaren, senkrechten und waagerechten Lamellen

DGX 1 SL - 0 / 500 × 100 / 44 / S8

1	2	3	4	5	6	7

**1 Serie**

DGX Diffusionsgitter (Edelstahl)

**2 Anbausätze**

- 1 Zuluft ohne Drosselelement
- 3 Abluft ohne Drosselelement
- 5 Zuluft mit Schieberdrossel aus Aluminium
- 5P Zuluft mit paralleler Schieberdrossel aus Aluminium
- 35 Abluft mit Schieberdrossel aus Aluminium
- 35P Abluft mit paralleler Schieberdrossel aus Aluminium
- 6 Zuluft mit Gegenlaufklappe
- 8 Abluft mit Gegenlaufklappe
- 17 Zuluft mit Luftleitklappe
- 7 Abluft mit Luftleitklappe

**3 Befestigung**

- 0 mit Befestigungslöchern (Standard)
- SL mit schraubenloser Befestigung (Material: V2A-Stahl 1.4301)

**4 Anbauteile**

0 ohne Anbauteile (Standard)

**5 Nenngröße [mm]**

Breite × Höhe angeben

**6 Lamelleneinstellung**

- 0 keine Divergierung (Standard)
- 44 44° divergierend
- 84 84° divergierend
- 110 110° divergierend
- 140 140° divergierend
- geg gegeneinander

**7 Oberfläche**

- S9 chemisch gebeizt (Standard)
- S8 elektroliert

**Hinweis**

Preise für Anschlusskästen siehe „Anschlusskästen“ unter „Diffusionsgitter“.



DGX Preisgruppe 11

[5]		[1] [2]								[5]	
B	H	DGX1	DGX3	DGX35/ DGX35P	DGX5/ DGX5P	DGX6	DGX8	DGX17	DGX7	DGX1/ DGX3	DGX6/ DGX8
										Zuschlag für Zwischengrößen	
200	50	325,-	251,-	320,-	388,-	479,-	436,-	607,-	545,-	83,-	143,-
300	50	351,-	274,-	348,-	419,-	533,-	488,-	639,-	567,-	83,-	143,-
400	50	377,-	297,-	377,-	451,-	587,-	539,-	661,-	593,-	83,-	143,-
500	50	405,-	320,-	402,-	488,-	644,-	587,-	696,-	624,-	83,-	143,-
600	50	436,-	345,-	433,-	525,-	724,-	653,-	750,-	659,-	83,-	143,-
750	50	533,-	391,-	496,-	639,-	952,-	829,-	847,-	701,-	83,-	143,-
200	100	357,-	265,-	337,-	425,-	513,-	459,-	639,-	559,-	83,-	143,-
250	100	377,-	285,-	362,-	451,-	565,-	508,-	659,-	576,-	83,-	143,-
300	100	391,-	297,-	377,-	468,-	579,-	516,-	687,-	590,-	83,-	143,-
400	100	425,-	325,-	411,-	510,-	650,-	573,-	715,-	627,-	83,-	143,-
500	100	468,-	354,-	451,-	559,-	715,-	639,-	764,-	659,-	83,-	143,-
600	100	508,-	388,-	493,-	610,-	807,-	704,-	824,-	701,-	83,-	143,-
750	100	599,-	436,-	556,-	713,-	1043,-	895,-	921,-	764,-	83,-	143,-
900	100	681,-	502,-	636,-	818,-	1151,-	986,-	1006,-	832,-	83,-	143,-
300	150	431,-	320,-	402,-	516,-	639,-	556,-	724,-	627,-	83,-	143,-
400	150	473,-	351,-	442,-	567,-	715,-	624,-	781,-	659,-	83,-	143,-
500	150	527,-	382,-	485,-	633,-	792,-	687,-	835,-	704,-	83,-	143,-
600	150	570,-	422,-	536,-	687,-	903,-	767,-	906,-	761,-	83,-	143,-
750	150	687,-	479,-	604,-	824,-	1163,-	1003,-	1029,-	827,-	83,-	143,-
900	150	818,-	550,-	696,-	978,-	1294,-	1077,-	1131,-	906,-	83,-	143,-
400	200	527,-	377,-	479,-	633,-	778,-	659,-	838,-	696,-	83,-	143,-
500	200	579,-	416,-	527,-	696,-	866,-	733,-	906,-	750,-	83,-	143,-
600	200	644,-	459,-	579,-	772,-	983,-	818,-	986,-	801,-	83,-	143,-
750	200	787,-	527,-	670,-	941,-	1279,-	1035,-	1137,-	884,-	83,-	143,-
900	200	903,-	602,-	764,-	1080,-	1433,-	1154,-	1268,-	975,-	83,-	143,-
600	250	713,-	502,-	636,-	855,-	1077,-	886,-	1069,-	855,-	83,-	143,-
750	250	866,-	570,-	721,-	1046,-	1399,-	1012,-	1237,-	943,-	83,-	143,-
900	250	995,-	656,-	835,-	1197,-	1570,-	1123,-	1385,-	1072,-	83,-	143,-
600	300	781,-	533,-	-	-	1157,-	923,-	-	-	83,-	143,-
900	300	1106,-	704,-	-	-	1695,-	1314,-	-	-	83,-	143,-
Grundpreis										Mehrpreis	

Zwischengrößen – Preise von nächster Normabmessung wählen und Zuschlag berücksichtigen.

Luftdurchlässe





DGX Preisgruppe 11

Luftdurchlässe

[5]		[3]	[6]		[7]	[5]
B	H	SL	44°/84°/110°	140°/geg	S8	andere Randbreite
200	50	26,-	18,-	35,-	60,-	66,-
300	50	26,-	18,-	35,-	63,-	66,-
400	50	26,-	18,-	35,-	66,-	66,-
500	50	35,-	20,-	38,-	69,-	66,-
600	50	35,-	20,-	38,-	75,-	66,-
750	50	35,-	23,-	40,-	77,-	66,-
200	100	26,-	18,-	35,-	66,-	66,-
250	100	26,-	18,-	35,-	69,-	66,-
300	100	26,-	18,-	35,-	75,-	66,-
400	100	26,-	18,-	35,-	83,-	66,-
500	100	35,-	20,-	38,-	86,-	66,-
600	100	35,-	20,-	38,-	92,-	66,-
750	100	35,-	23,-	40,-	100,-	66,-
900	100	35,-	23,-	40,-	106,-	66,-
300	150	26,-	18,-	35,-	83,-	66,-
400	150	26,-	18,-	35,-	92,-	66,-
500	150	35,-	20,-	38,-	100,-	66,-
600	150	35,-	20,-	38,-	106,-	66,-
750	150	35,-	23,-	40,-	117,-	66,-
900	150	35,-	23,-	40,-	129,-	66,-
400	200	26,-	18,-	35,-	103,-	66,-
500	200	35,-	20,-	38,-	112,-	66,-
600	200	35,-	20,-	38,-	123,-	66,-
750	200	35,-	23,-	40,-	140,-	66,-
900	200	35,-	23,-	40,-	160,-	66,-
600	250	35,-	20,-	38,-	140,-	66,-
750	250	35,-	23,-	40,-	166,-	66,-
900	250	35,-	23,-	40,-	183,-	66,-
600	300	35,-	20,-	38,-	160,-	66,-
900	300	35,-	23,-	40,-	208,-	66,-
Mehrpreis						

DGX Diffusionsgitter-Bänder Preisgruppe 11

[5]	[1] [2]						[3]	[7]	[5]			
H	DGX1	DGX3	DGX5P	DGX35P	DGX6	DGX8	SL	S8	Zuschlag für Zwischengrößen			andere Randbreite
50	587,-	431,-	767,-	593,-	1140,-	992,-	35,-	86,-	83,-	143,-	auf Anfrage	83,-
100	713,-	527,-	901,-	698,-	1265,-	1086,-	35,-	112,-	83,-	143,-	auf Anfrage	83,-
150	855,-	576,-	1074,-	767,-	1425,-	1188,-	35,-	140,-	83,-	143,-	auf Anfrage	83,-
200	943,-	630,-	1191,-	838,-	1576,-	1268,-	35,-	171,-	83,-	143,-	auf Anfrage	83,-
250	1049,-	690,-	1317,-	918,-	1724,-	1339,-	35,-	197,-	83,-	143,-	auf Anfrage	83,-
300	1160,-	738,-	-	-	1863,-	1442,-	35,-	223,-	83,-	143,-	auf Anfrage	83,-
Grundpreis/Lfm							Mehrpreis/Lfm					

Zwischengrößen – Preise von nächster Normabmessung wählen und Zuschlag berücksichtigen.



DGRX Preisgruppe 11

[5]		[1] [2]								[5]	
B	H	DGRX1	DGRX3	DGRX35	DGRX5	DGRX6	DGRX8	DGRX17	DGRX7	DGRX1/ DGRX3	DGRX6/ DGRX8
										Zuschlag für Zwischengrößen	
200	50	348,-	265,-	334,-	405,-	502,-	456,-	630,-	565,-	83,-	143,-
300	50	371,-	297,-	362,-	442,-	556,-	510,-	656,-	587,-	83,-	143,-
400	50	396,-	320,-	394,-	471,-	610,-	559,-	687,-	619,-	83,-	143,-
500	50	425,-	339,-	422,-	510,-	661,-	616,-	715,-	641,-	83,-	143,-
600	50	459,-	365,-	459,-	550,-	753,-	673,-	767,-	681,-	83,-	143,-
750	50	550,-	411,-	522,-	670,-	975,-	847,-	861,-	724,-	83,-	143,-
200	100	379,-	285,-	354,-	451,-	539,-	485,-	656,-	582,-	83,-	143,-
250	100	396,-	308,-	382,-	471,-	593,-	533,-	681,-	604,-	83,-	143,-
300	100	414,-	320,-	394,-	490,-	607,-	545,-	704,-	619,-	83,-	143,-
400	100	445,-	345,-	428,-	536,-	670,-	599,-	738,-	644,-	83,-	143,-
500	100	485,-	371,-	471,-	587,-	735,-	644,-	781,-	681,-	83,-	143,-
600	100	530,-	411,-	516,-	641,-	832,-	724,-	844,-	724,-	83,-	143,-
750	100	624,-	459,-	582,-	753,-	1063,-	915,-	941,-	781,-	83,-	143,-
900	100	735,-	522,-	664,-	855,-	1174,-	1006,-	1032,-	849,-	83,-	143,-
300	150	451,-	345,-	422,-	545,-	659,-	576,-	750,-	650,-	83,-	143,-
400	150	490,-	377,-	465,-	599,-	738,-	644,-	798,-	687,-	83,-	143,-
500	150	545,-	405,-	508,-	661,-	818,-	707,-	852,-	727,-	83,-	143,-
600	150	593,-	445,-	562,-	718,-	921,-	787,-	923,-	778,-	83,-	143,-
750	150	707,-	502,-	633,-	861,-	1183,-	1029,-	1052,-	847,-	83,-	143,-
900	150	838,-	573,-	727,-	1026,-	1314,-	1100,-	1154,-	926,-	83,-	143,-
400	200	553,-	396,-	499,-	661,-	795,-	681,-	855,-	713,-	83,-	143,-
500	200	607,-	436,-	553,-	727,-	889,-	755,-	923,-	767,-	83,-	143,-
600	200	661,-	482,-	610,-	807,-	1003,-	841,-	1003,-	827,-	83,-	143,-
750	200	804,-	547,-	704,-	989,-	1299,-	1060,-	1163,-	903,-	83,-	143,-
900	200	921,-	621,-	798,-	1134,-	1450,-	1180,-	1294,-	992,-	83,-	143,-
600	250	727,-	516,-	664,-	901,-	1100,-	909,-	1091,-	878,-	83,-	143,-
750	250	886,-	587,-	761,-	1094,-	1425,-	1040,-	1260,-	969,-	83,-	143,-
900	250	1012,-	676,-	872,-	1254,-	1593,-	1146,-	1411,-	1097,-	83,-	143,-
600	300	798,-	553,-	-	-	1188,-	952,-	-	-	83,-	143,-
900	300	1129,-	721,-	-	-	1727,-	1345,-	-	-	83,-	143,-
Grundpreis										Mehrpreis	

Zwischengrößen – Preise von nächster Normabmessung wählen und Zuschlag berücksichtigen.

DGRX Preisgruppe 11

[5]		[3]	[6]		[7]	
B	H	SL	44°/84°/110°	140°/geg	S8	Zusatz-Abbug
200	50	26,-	18,-	35,-	60,-	38,-
300	50	26,-	18,-	35,-	63,-	38,-
400	50	26,-	18,-	35,-	66,-	38,-
500	50	35,-	20,-	38,-	69,-	38,-
600	50	35,-	20,-	38,-	75,-	38,-
750	50	35,-	23,-	40,-	77,-	38,-
200	100	26,-	18,-	35,-	66,-	38,-
250	100	26,-	18,-	35,-	69,-	38,-
300	100	26,-	18,-	35,-	75,-	38,-
400	100	26,-	18,-	35,-	83,-	38,-
500	100	35,-	20,-	38,-	86,-	38,-
600	100	35,-	20,-	38,-	92,-	38,-
Mehrpreis						



Luftdurchlässe

[5]		[3]	[6]		[7]	
B	H	SL	44°/84°/110°	140°/geg	S8	Zusatz-Abbug
750	100	35,-	23,-	40,-	100,-	38,-
900	100	35,-	23,-	40,-	106,-	38,-
300	150	26,-	18,-	35,-	83,-	38,-
400	150	26,-	18,-	35,-	92,-	38,-
500	150	35,-	20,-	38,-	100,-	38,-
600	150	35,-	20,-	38,-	106,-	38,-
750	150	35,-	23,-	40,-	117,-	38,-
900	150	35,-	23,-	40,-	129,-	38,-
400	200	26,-	18,-	35,-	103,-	38,-
500	200	35,-	20,-	38,-	112,-	38,-
600	200	35,-	20,-	38,-	123,-	38,-
750	200	35,-	23,-	40,-	140,-	38,-
900	200	35,-	23,-	40,-	160,-	38,-
600	250	35,-	20,-	38,-	140,-	38,-
750	250	35,-	23,-	40,-	166,-	38,-
900	250	35,-	23,-	40,-	183,-	38,-
600	300	35,-	20,-	38,-	160,-	38,-
900	300	35,-	23,-	40,-	208,-	38,-
Mehrpreis						



Preise in € ohne MwSt.

DGR-SELF

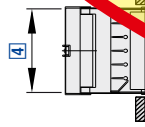
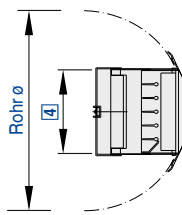

Lüftungsgitter mit selbsttätiger Verstellung der hinteren Lamellen für Heiz- und Kühlbetrieb

DG SELF 5 LI SL - 0 / 750 x 150 / 0 / 44 / P1

1	2	3	4	5	6	7	8	9	10

**1 Serie**

- DG** Diffusionsgitter (Stahl)
- DGR** Diffusionsgitter (Stahl, für Rohreinbau)
- DGRA** Diffusionsgitter (Stahl, für Rohreinbau bei kleinen Rohrdurchmessern)
- DGL** Diffusionsgitter (Aluminium)

**2 Variante**

**SELF** horizontale Luftleitlamellen durch Temperaturwertgeber selbsttätig verstellend

**3 Anbausätze, Zubehör**

- 1** DG-SELF Zuluft ohne Drosselelement
- 5** DG-SELF mit Schieberdrossel aus Aluminium
- 5P** DG-SELF mit Schieberdrossel, parallel, aus Aluminium
- 6** DG-SELF mit Gegenlaufklappe

**4 Temperaturwertgeber**

- L34** links, Temperaturwertgeber 34 °C (Arbeitsbereich 10 – 34 °C)
- L50** links, Temperaturwertgeber 50 °C (Arbeitsbereich 10 – 50 °C)
- R34** rechts, Temperaturwertgeber 34 °C (Arbeitsbereich 10 – 34 °C)
- R50** rechts, Temperaturwertgeber 50 °C (Arbeitsbereich 10 – 50 °C)

**5 Befestigung**

- 0** mit Befestigungslöchern (Standard bei DG(RA))
- SL** mit schraubenloser Befestigung (Standard bei DGL)
- BL** mit Befestigungslöcher (bei DGL)

**6 Anschluss**

**0** Standard

**7 Nenngröße [mm]**

Breite x Höhe angeben

**8 Ausführung**

**0** Standard

**9 Lamelleneinstellung**

- 0** Standard
- 44** 44° divergierend
- 84** 84° divergierend
- 110** 110° divergierend
- 140** 140° divergierend
- geg** gegeneinander

**10 Oberfläche**

- 0** Standard DG: pulverbeschichtet, RAL 9010 (reinweiß), seidenglanz, GE 60
- Standard DGR: pulverbeschichtet, verzinkt silber
- Standard DGL: eloxiert, E0-VSA200 (farblos)
- P1** pulverbeschichtet, RAL-CLASSIC-Farbtone angeben (andere RAL-Farben und Glanzgrade auf Anfrage)
- S1** spritzlackiert, RAL-CLASSIC-Farbtone angeben (andere RAL-Farben und Glanzgrade auf Anfrage)
- S2** eloxiert, EURAS- oder VSA-Standard-Farbtone angeben

**DG-Self / DGR-Self / DGL-Self** Preisgruppe 11

[7]		[1] [2] [3]									[7]	
		DG			DGR			DGL			DGSelf1/ DGRSelf1/ DGLSelf1	DGSelf6/ SGRSelf6/ DGLSelf6
B	H	DGSelf1	DGSelf5/ DGSelf5P	DGSelf6	DGRSelf1	DGRSelf5/ DGRSelf5P	DGRSelf6	DGLSelf1	DGLSelf5/ DGLSelf5P	DGLSelf6	Zuschlag für Zwischengrößen	
400	100	368,-	417,-	423,-	385,-	440,-	449,-	429,-	481,-	484,-	68,-	132,-
500	100	373,-	432,-	440,-	397,-	452,-	472,-	452,-	507,-	510,-	68,-	132,-
600	100	385,-	452,-	461,-	403,-	472,-	478,-	490,-	557,-	563,-	68,-	132,-
750	100	400,-	478,-	505,-	467,-	542,-	569,-	522,-	601,-	630,-	68,-	132,-
900	100	420,-	510,-	537,-	-	-	-	560,-	650,-	674,-	68,-	132,-
400	150	405,-	461,-	464,-	-	-	-	478,-	531,-	537,-	68,-	132,-
500	150	426,-	484,-	490,-	446,-	513,-	531,-	502,-	566,-	574,-	68,-	132,-
600	150	435,-	507,-	513,-	461,-	528,-	537,-	557,-	630,-	636,-	68,-	132,-
750	150	461,-	545,-	566,-	513,-	601,-	621,-	592,-	679,-	703,-	68,-	132,-
Grundpreis											Mehrpreis	

Zwischengrößen – Preise von nächster Normabmessung wählen und Zuschlag berücksichtigen.



[7]		[1] [2] [3]									[7]	
		DG			DGR			DGL			DGSelf1/ DGRSelf1/ DGLSelf1	DGSelf6/ DGRSelf6/ DGLSelf6
B	H	DGSelf1	DGSelf5/ DGSelf5P	DGSelf6	DGRSelf1	DGRSelf5/ DGRSelf5P	DGRSelf6	DGLSelf1	DGLSelf5/ DGLSelf5P	DGLSelf6	Zuschlag für Zwischengrößen	
900	150	472,-	574,-	595,-	-	-	-	633,-	732,-	755,-	68,-	132,-
400	200	470,-	531,-	531,-	-	-	-	516,-	577,-	598,-	68,-	132,-
500	200	481,-	554,-	560,-	493,-	577,-	589,-	548,-	624,-	644,-	68,-	132,-
600	200	484,-	563,-	574,-	507,-	583,-	595,-	624,-	703,-	714,-	68,-	132,-
750	200	513,-	612,-	633,-	569,-	665,-	685,-	668,-	770,-	787,-	68,-	132,-
900	200	539,-	653,-	679,-	-	-	-	717,-	828,-	860,-	68,-	132,-
600	250	542,-	633,-	641,-	577,-	665,-	674,-	679,-	773,-	781,-	68,-	132,-
750	250	572,-	679,-	700,-	641,-	749,-	770,-	738,-	851,-	866,-	68,-	132,-
900	250	592,-	732,-	755,-	-	-	-	787,-	924,-	944,-	68,-	132,-
600	300	577,-	-	688,-	-	-	-	810,-	-	915,-	68,-	132,-
900	300	636,-	-	843,-	-	-	-	968,-	-	1166,-	68,-	132,-
Grundpreis											Mehrpreis	

Zwischengrößen – Preise von nächster Normabmessung wählen und Zuschlag berücksichtigen.

**DG-Self / DGR-Self / DGL-Self** Preisgruppe 11

[7]		[5]		[9]		[10] [11]			
B	H	SL	BL (DGL)	44°/84°/110°	140°/geg	LB	S2	P1/S1	Farb Fixpreis
400	100	35,-	38,-	21,-	38,-	56,-	222,-	30,-	310,-
500	100	35,-	38,-	21,-	38,-	65,-	269,-	33,-	310,-
600	100	35,-	38,-	21,-	38,-	70,-	321,-	35,-	310,-
750	100	35,-	38,-	24,-	41,-	85,-	391,-	38,-	310,-
900	100	35,-	38,-	24,-	41,-	97,-	464,-	41,-	310,-
400	150	35,-	38,-	21,-	38,-	65,-	222,-	30,-	310,-
500	150	35,-	38,-	21,-	38,-	70,-	269,-	33,-	310,-
600	150	35,-	38,-	21,-	38,-	76,-	321,-	35,-	310,-
750	150	35,-	38,-	24,-	41,-	94,-	391,-	38,-	310,-
900	150	35,-	38,-	24,-	41,-	108,-	464,-	47,-	310,-
400	200	35,-	38,-	21,-	38,-	70,-	222,-	33,-	310,-
500	200	35,-	38,-	21,-	38,-	79,-	269,-	35,-	310,-
600	200	35,-	38,-	21,-	38,-	85,-	321,-	38,-	310,-
750	200	35,-	38,-	24,-	41,-	102,-	391,-	41,-	310,-
900	200	35,-	38,-	24,-	41,-	117,-	464,-	47,-	310,-
600	250	35,-	38,-	21,-	38,-	94,-	321,-	38,-	310,-
750	250	35,-	38,-	24,-	41,-	114,-	391,-	41,-	310,-
900	250	35,-	38,-	24,-	41,-	137,-	464,-	47,-	310,-
600	300	35,-	38,-	21,-	38,-	102,-	321,-	44,-	310,-
900	300	35,-	38,-	24,-	41,-	158,-	464,-	50,-	310,-
Mehrpreis									Farb Fixpreis pro Auftrag

NCS-Farben auf Anfrage



Preise in € ohne MwSt.

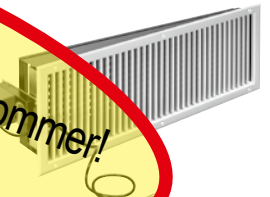
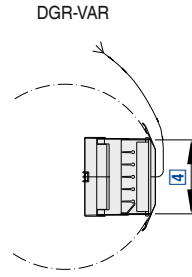

Lüftungsgitter mit Stellantrieb zur Verstellung der hinteren Lamellen für Heiz- und Kühlbetrieb

**DG VAR 5 LI SL - LB / 900 x 200 / 0 / 44 / P1 / RAL 9006**

1 2 3 4 5 6 7 8 9 10 11

**1 Serie**

- DG** Diffusionsgitter (Stahl)
- DGR** Diffusionsgitter (Stahl, für Rohreinbau)
- DGRA** Diffusionsgitter (Stahl, für Rohreinbau bei kleinen Rohrdurchmessern)
- DGL** Diffusionsgitter (Aluminium)

**2 Variante**

**VAR** Lamellen durch elektrischen Motor verstellbar

**3 Anbausätze, Zubehör**

- 1** DG-VAR Zuluft ohne Drosselement
- 5** DG-VAR mit Schieberdrossel aus Aluminium
- 5P** DG-VAR mit Schieberdrossel, parallel, aus Aluminium
- 6** DG-VAR mit Gegenlaufklappe

**4 Motor**

- LI** Motor links montiert
- RE** Motor rechts montiert

**5 Befestigung**

- 0** mit Befestigungslöchern (Standard bei DG(RA))
- SL** mit schraubenloser Befestigung (Standard bei DGL)
- BL** mit Befestigungslöcher (bei DGL)

**6 Anschluss**

- 0** Standard

**7 Nenngröße [mm]**

Breite x Höhe angeben

**8 Ausführung**

- 0** Kabel durch Rahmen (Standard)
- 1** Kabel nicht durch Rahmen
- 2** Motor innenliegend

**9 Lamelleneinstellung**

- 0** Standard
- 44** 44 Grad divergierend
- 84** 84 Grad divergierend
- 110** 110 Grad divergierend
- 140** 140 Grad divergierend
- geg** gegeneinander

**10 Oberfläche**

- 0** Standard DG: pulverbeschichtet, RAL 9010 (reinweiß), seidenglanz, GE 60
- Standard DGR: pulverbeschichtet, verzinkt silber
- Standard DGL: eloxiert, E0-VSA200 (farblos)
- P1** pulverbeschichtet, RAL-CLASSIC-Farbtone angeben (andere RAL-Farben und Glanzgrade auf Anfrage)
- S1** spritzlackiert, RAL-CLASSIC-Farbtone angeben (andere RAL-Farben und Glanzgrade auf Anfrage)
- S2** eloxiert, EURAS- oder VSA-Standard-Farbtone angeben

NCS auf Anfrage

**DG-VAR / DGR-VAR / DGL-VAR Preisgruppe 11**

[7]		[1] [2] [3]									[7]	
		DG			DGR			DGL			DGVar1/ DGRVar1/ DGLVar1	DGVar6/ DGRVar6/ DGLVar6
B	H	DGVar1	DGVar5/ DGVar5P	DGVar6	DGRVar1	DGRVar5/ DGRVar5P	DGRVar6	DGLVar1	DGLVar5/ DGLVar5P	DGLVar6	Zuschlag für Zwischengrößen	
400	100	627,-	682,-	688,-	644,-	700,-	706,-	694,-	746,-	749,-	68,-	132,-
500	100	633,-	697,-	706,-	656,-	711,-	726,-	717,-	773,-	775,-	68,-	132,-
600	100	641,-	708,-	714,-	662,-	729,-	735,-	741,-	810,-	816,-	68,-	132,-
750	100	665,-	741,-	773,-	726,-	805,-	828,-	790,-	866,-	889,-	68,-	132,-
900	100	697,-	787,-	810,-	-	-	-	840,-	930,-	953,-	68,-	132,-
400	150	691,-	752,-	752,-	-	-	-	767,-	825,-	828,-	68,-	132,-
500	150	703,-	775,-	778,-	726,-	790,-	796,-	790,-	860,-	866,-	68,-	132,-
600	150	711,-	784,-	790,-	732,-	805,-	810,-	828,-	904,-	910,-	68,-	132,-
Grundpreis											Mehrpreis	

Zwischengrößen – Preise von nächster Normabmessung wählen und Zuschlag berücksichtigen.



Luftdurchlässe

[7]		[1] [2] [3]									[7]	
		DG			DGR			DGL			DGVar1/ DGRVar1/ DGLVar1	DGVar6/ SGRVar6/ DGLVar6
B	H	DGVar1	DGVar5/ DGVar5P	DGVar6	DGRVar1	DGRVar5/ DGRVar5P	DGRVar6	DGLVar1	DGLVar5/ DGLVar5P	DGLVar6	Zuschlag für Zwischengrößen	
750	150	767,-	837,-	843,-	808,-	892,-	918,-	883,-	974,-	994,-	68,-	132,-
900	150	781,-	880,-	907,-	-	-	-	939,-	1041,-	1067,-	68,-	132,-
400	200	778,-	843,-	857,-	-	-	-	857,-	915,-	936,-	68,-	132,-
500	200	790,-	863,-	872,-	813,-	889,-	901,-	889,-	962,-	982,-	68,-	132,-
600	200	799,-	875,-	886,-	819,-	898,-	915,-	939,-	1014,-	1026,-	68,-	132,-
750	200	857,-	953,-	974,-	907,-	1003,-	1020,-	1006,-	1102,-	1122,-	68,-	132,-
900	200	907,-	1017,-	1049,-	-	-	-	1087,-	1201,-	1230,-	68,-	132,-
600	250	880,-	968,-	979,-	921,-	1006,-	1014,-	1023,-	1113,-	1122,-	68,-	132,-
750	250	944,-	1055,-	1073,-	1014,-	1125,-	1143,-	1113,-	1224,-	1239,-	68,-	132,-
900	250	1011,-	1148,-	1169,-	-	-	-	1201,-	1335,-	1358,-	68,-	132,-
600	300	985,-	-	1096,-	-	-	-	1218,-	-	1323,-	68,-	132,-
900	300	1044,-	-	1250,-	-	-	-	1376,-	-	1574,-	68,-	132,-
Grundpreis											Mehrpreis	

Zwischengrößen – Preise von nächster Normabmessung wählen und Zuschlag berücksichtigen.

**DG-VAR / DGR-VAR / DGL-VAR** Preisgruppe 11

[7]		[5]		[8]	[9]			[10] [11]		
B	H	SL	BL (DGL)	2	44°/84°/110°	140°/geg	LB	S2	P1/S1	Farb Fixpreis
400	100	35,-	38,-	117,-	21,-	38,-	56,-	222,-	30,-	310,-
500	100	35,-	38,-	117,-	21,-	38,-	65,-	269,-	33,-	310,-
600	100	35,-	38,-	117,-	21,-	38,-	70,-	321,-	35,-	310,-
750	100	35,-	38,-	117,-	24,-	41,-	85,-	391,-	38,-	310,-
900	100	35,-	38,-	117,-	24,-	41,-	97,-	464,-	41,-	310,-
400	150	35,-	38,-	117,-	21,-	38,-	65,-	222,-	30,-	310,-
500	150	35,-	38,-	117,-	21,-	38,-	70,-	269,-	33,-	310,-
600	150	35,-	38,-	117,-	21,-	38,-	76,-	321,-	35,-	310,-
750	150	35,-	38,-	117,-	24,-	41,-	94,-	391,-	38,-	310,-
900	150	35,-	38,-	117,-	24,-	41,-	108,-	464,-	47,-	310,-
400	200	35,-	38,-	117,-	21,-	38,-	70,-	222,-	33,-	310,-
500	200	35,-	38,-	117,-	21,-	38,-	79,-	269,-	35,-	310,-
600	200	35,-	38,-	117,-	21,-	38,-	85,-	321,-	38,-	310,-
750	200	35,-	38,-	117,-	24,-	41,-	102,-	391,-	41,-	310,-
900	200	35,-	38,-	117,-	24,-	41,-	117,-	464,-	47,-	310,-
600	250	35,-	38,-	117,-	21,-	38,-	94,-	321,-	38,-	310,-
750	250	35,-	38,-	117,-	24,-	41,-	114,-	391,-	41,-	310,-
900	250	35,-	38,-	117,-	24,-	41,-	137,-	464,-	47,-	310,-
600	300	35,-	38,-	117,-	21,-	38,-	102,-	321,-	44,-	310,-
900	300	35,-	38,-	117,-	24,-	41,-	158,-	464,-	50,-	310,-
Mehrpreis										Farb Fixpreis pro Auftrag

NCS-Farben auf Anfrage



Zubehör Preisgruppe 11

Typ	Bezeichnung	
KTF 2 – VAR	Kanaltemperaturfühler	388,-
STG 2 – VAR	Steuergerät (24 V)	3642,-
SGA 3 – VAR	Stellungsgeber, elektronisch	388,-
KTF 3 – VAR	Kanaltemperaturfühler	365,-
RTF 3 – VAR	Raumtemperaturfühler	202,-
STG 3 – DIS	Touchdisplay	1757,-
STG 3 – VAR	Steuerung PCO (24 V) inkl. Klemmen (inkl. Subtrahierer – Addierer)	1865,-
		Grundpreis





Produktkonsolidierung ab Sommer!  
Mehr dazu [HIER](#).

Preise in € ohne MwSt.

DG13 / 300 × 100 / P1

1	2	3

**1 Serie**  
DG13 Abluft- und Überströmgitter, Stahl

**2 Nenngröße [mm]**  
Breite × Höhe angeben

**3 Oberfläche**  
0 verzinkt (Standard)  
P1 pulverbeschichtet, RAL-CLASSIC-Farbtöne angeben (andere RAL-Farben und Glanzgrade auf Anfrage)

**DG13** Preisgruppe 11

[2]		[1]		[3]	
B	H	DG13	P1	Farb Fixpreis	
200	100	38,-	20,-	310,-	
300	100	43,-	23,-	310,-	
400	100	49,-	26,-	310,-	
500	100	55,-	32,-	310,-	
600	100	60,-	35,-	310,-	
200	200	49,-	26,-	310,-	
300	200	55,-	29,-	310,-	
400	200	63,-	29,-	310,-	
500	200	69,-	35,-	310,-	
600	200	83,-	38,-	310,-	
		Grundpreis	Mehrpri	Farb Fixpreis pro Auftrag	

NCS-Farben auf Anfrage

Preise in € ohne MwSt.

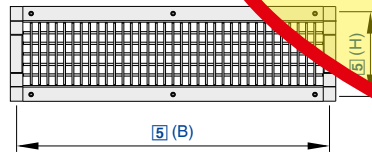

Produktkonsolidierung ab Sommer!  
Mehr dazu [HIER](#).



**DGR 1 SL – ZK1 / 500 × 100 / 44 / P1**

1	2	3	4	5	6	7
---	---	---	---	---	---	---

**1 Serie**

**DGR** Diffusionsgitter (Stahl, für Rohreinbau)

**DGRA** Diffusionsgitter (Stahl, für Rohreinbau bei kleinen Rohrdurchmessern)

**2 Anbausatz**

**1** Zuluft ohne Drosselelement

**3** Abluft ohne Drosselelement

**5** Zuluft mit Schieberdrossel aus Aluminium

**5P** Zuluft mit paralleler Schieberdrossel aus Aluminium

**35** Abluft mit Schieberdrossel aus Aluminium

**35P** Abluft mit paralleler Schieberdrossel aus Aluminium

**6** Zuluft mit Gegenlaufklappe

**8** Abluft mit Gegenlaufklappe

**17** Zuluft mit Luftleitklappe

**7** Abluft mit Luftleitklappe

**3 Befestigung**

**0** mit Befestigungslöchern (Standard)

**SL** mit schraubenloser Befestigung

**4 Zubehör**

**0** ohne Zubehör (Standard)

**5 Nenngröße [mm]**

Breite × Höhe angeben

**6 Lamelleneinstellung**

**0** keine Divergierung (Standard)

**44** 44° divergierend

**84** 84° divergierend

**110** 110° divergierend

**140** 140° divergierend

**geg** gegeneinander

**7 Oberfläche**

**0** Standard DGR: pulverbeschichtet, verzinkt silber

**P1** pulverbeschichtet, RAL-CLASSIC-Farbtöne angeben (andere RAL-Farben und Glanzgrade auf Anfrage)

**PS** pulverbeschichtet, NCS-Farbtöne angeben (andere NCS-Farben und Glanzheitsgrad auf Anfrage)

**DGR Preisgruppe 11**

[5]		[1] [2]								[5]	
B	H	DGR1/ DGRA1	DGR3/ DGRA3	DGR35/ DGR35P/ DGRA35/ DGRA35P	DGR5/ DGR5P	DGR6/ DGRA6	DGR8/ DGRA8	DGR7/ DGRA7	DGR17/ DGRA17	Zuschlag für Zwischengrößen	
200	50	65,-	56,-	97,-	105,-	94,-	85,-	76,-	94,-	68,-	132,-
300	50	70,-	65,-	108,-	111,-	111,-	97,-	88,-	97,-	68,-	132,-
400	50	76,-	68,-	114,-	120,-	117,-	108,-	102,-	108,-	68,-	132,-
500	50	88,-	79,-	126,-	135,-	132,-	126,-	111,-	117,-	68,-	132,-
600	50	94,-	88,-	137,-	149,-	146,-	135,-	120,-	126,-	68,-	132,-
750	50	143,-	123,-	187,-	207,-	219,-	196,-	149,-	178,-	68,-	132,-
300	100	70,-	65,-	108,-	117,-	111,-	102,-	97,-	108,-	68,-	132,-
400	100	79,-	70,-	120,-	126,-	126,-	120,-	111,-	120,-	68,-	132,-
500	100	91,-	85,-	132,-	137,-	149,-	137,-	120,-	129,-	68,-	132,-
600	100	97,-	88,-	143,-	161,-	169,-	164,-	135,-	143,-	68,-	132,-
750	100	161,-	126,-	196,-	228,-	234,-	202,-	155,-	190,-	68,-	132,-
<b>Grundpreis</b>										<b>Mehrpreis</b>	

Zwischengrößen – Preise von nächster Normabmessung wählen und Zuschlag berücksichtigen.



[5]		[1] [2]								[5]	
B	H	DGR1/ DGRA1	DGR3/ DGRA3	DGR35/ DGR35P/ DGRA35/ DGRA35P	DGR5/ DGR5P	DGR6/ DGRA6	DGR8/ DGRA8	DGR7/ DGRA7	DGR17/ DGRA17	DGR1/ DGR3	DGR6/ DGR8
500	150	97,-	85,-	143,-	169,-	169,-	149,-	132,-	155,-	68,-	132,-
600	150	105,-	91,-	164,-	187,-	193,-	169,-	143,-	169,-	68,-	132,-
750	150	169,-	132,-	219,-	257,-	242,-	204,-	164,-	202,-	68,-	132,-
500	200	102,-	85,-	155,-	184,-	187,-	164,-	143,-	169,-	68,-	132,-
600	200	111,-	91,-	175,-	199,-	207,-	187,-	161,-	187,-	68,-	132,-
750	200	187,-	135,-	225,-	266,-	254,-	207,-	175,-	204,-	68,-	132,-
Grundpreis										Mehrpreis	

Zwischengrößen – Preise von nächster Normabmessung wählen und Zuschlag berücksichtigen.

**DGR Preisgruppe 11**

[5]		[3]	[6]		[7]
B	H	SL	44°/84°/110°	140° geg	P1
200	50	27,-	18,-	35,-	21,-
300	50	27,-	18,-	35,-	24,-
400	50	27,-	18,-	35,-	27,-
500	50	35,-	21,-	38,-	30,-
600	50	35,-	21,-	38,-	33,-
750	50	35,-	24,-	41,-	35,-
300	100	27,-	18,-	35,-	24,-
400	100	27,-	18,-	35,-	27,-
500	100	35,-	21,-	38,-	33,-
600	100	35,-	21,-	38,-	35,-
750	100	35,-	24,-	41,-	38,-
500	150	35,-	21,-	38,-	33,-
600	150	35,-	21,-	38,-	35,-
750	150	35,-	24,-	41,-	38,-
500	200	35,-	21,-	38,-	35,-
600	200	35,-	21,-	38,-	38,-
750	200	35,-	24,-	41,-	41,-
Mehrpreis					

NCS-Farben auf Anfrage

Preise in € ohne MwSt.

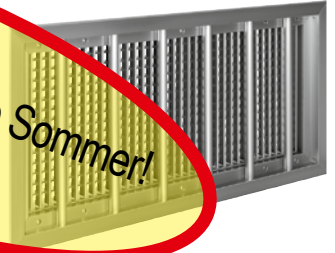
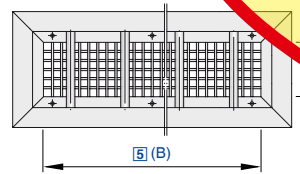

**BSDG 3 L34 BL – ZK1 / 600 × 150 / 0 / 0 / S1**

1	2	3	4	5	6	7	8	9

**1 Serie**

- BSDG (-VAR/-SELF)** Diffusionsgitter mit Ballschutz (Stahl)
- BSDGR (-VAR/-SELF)** Diffusionsgitter mit Ballschutz (Stahl, für Rohreinbau)
- BSDGRA (-VAR/-SELF)** Diffusionsgitter mit Ballschutz (Stahl, für Rohreinbau bei kleinem Rohrdurchmesser)
- BSDGL (-VAR/-SELF)** Diffusionsgitter mit Ballschutz (Aluminium)

**2 Anbausätze**

- 1** Zuluft ohne Drosselelement
- 3** Abluft ohne Drosselelement (nicht für -VAR/-SELF)
- 5** Zuluft mit Schieberdrossel
- 5P** Zuluft mit paralleler Schieberdrossel
- 35P** Abluft mit paralleler Schieberdrossel (nicht für -VAR/-SELF)
- 6** Zuluft mit Gegenlaufklappe
- 8** Abluft mit Gegenlaufklappe (nicht für -VAR/-SELF)
- 17** Zuluft mit Luftleitklappe (nicht für -VAR/-SELF)
- 7** Abluft mit Luftleitklappe (nicht für -VAR/-SELF)

**3 Temperaturwertgeber**

- Nur für -SELF
- L34** links, Temperaturwertgeber 34° (Arbeitsbereich 10° – 34°)
- 50** links, Temperaturwertgeber 50° (Arbeitsbereich 10° – 50°)
- R34** rechts, Temperaturwertgeber 34° (Arbeitsbereich 10° – 34°)
- R50** rechts, Temperaturwertgeber 50° (Arbeitsbereich 10° – 50°)

**4 Befestigung**

- 0** mit Befestigungslöchern im Innenrahmen (Standard)
- BL** mit Befestigungslöchern im Außenrahmen

**5 Anschluss**

- 0** ohne Anschlusskasten
- ZK1** Zuluftkasten mit Abbug nach innen
- AK1** Abluftkasten mit Abbug nach innen

**6 Nenngröße [mm]**

Breite × Höhe angeben

**7 Ausführung**

- Nur für -VAR
- 0** Kabel durch Rahmen (Standard)
- 1** Kabel nicht durch Rahmen
- 2** Motor innenliegend

**8 Lamelleneinstellung**

- 0** keine Divergierung (Standard)
- 44** 44° divergierend
- 84** 84° divergierend
- 110** 110° divergierend
- 140** 140° divergierend
- geg** gegeneinander

**9 Oberfläche**

- BSDG
- 0** pulverbeschichtet, RAL 9010 (reinweiß), GE 60

BSDGR, BSDGRA

- 0** pulverbeschichtet, verzinkt silber, GE 60

BSDGL

- 0** eloxiert, E0-VSA200 (farblos)
- S1** spritzlackiert (Farben und Glanzgrade auf Anfrage)
- S2** eloxiert, EURAS- oder VSA-Standard-Farbtöne angeben

BSDG, BSDGR, BSDGRA, BSDGL

- P1** pulverbeschichtet, RAL-CLASSIC-Farbtöne angeben (andere RAL-Farben und Glanzgrade auf Anfrage)
- PS** pulverbeschichtet, NCS-Farbtöne angeben (auf Anfrage)



BS ohne Diffusionsgitter Preisgruppe 11

[5]		[1]	[8]	
		Ballschutz ohne DG		
B	H	BS	S2	P1
600	200	268,-	38,-	38,-
750	200	331,-	46,-	43,-
900	200	396,-	55,-	49,-
600	250	311,-	38,-	40,-
750	250	385,-	46,-	43,-
900	250	422,-	55,-	49,-
600	300	331,-	38,-	40,-
900	300	473,-	55,-	49,-
		Grundpreis	Mehrpreis	

NCS-Farben auf Anfrage  
Preise für Anschlusskästen auf Anfrage

Preise in € ohne MwSt.



DG 3 FI - 0 / 600 x 100 / 0 / P1

1	2	3	4	5	6	7

**1 Serie**

- DG Diffusionsgitter (Stahl)
- DGR Diffusionsgitter (Rohreinbau)
- DGRA Diffusionsgitter (Stahl, für Rohreinbau bei kleinen Rohrdurchmessern)
- DGL Diffusionsgitter (Aluminium)
- DGX Diffusionsgitter (Edelstahl)
- DGRX Diffusionsgitter (Edelstahl, für Rohreinbau bei kleinen Rohrdurchmessern)
- DGRAX Diffusionsgitter (Edelstahl, für Rohreinbau bei kleinen Rohrdurchmessern)

**2 Anbausätze, Zubehör**

- 3 vertikale Lamellen
- 8 vertikale Lamellen mit Gegenlaufklappe

**3 Befestigung**

- FI Filter

**4 Anschluss**

- 0 Standard

**5 Nenngröße [mm]**

Breite x Höhe angeben

**6 Lamelleneinstellung**

- 0 Standard

**7 Oberfläche**

- DG
- 0 Standard DG: pulverbeschichtet, RAL 9010 (reinweiß), seidenglanz, GE 60
- Standard DGR: pulverbeschichtet, verzinkt silber
- P1 pulverbeschichtet, RAL-CLASSIC-Farbtöne angeben (andere RAL-Farben und Glanzgrade auf Anfrage)
- PS pulverbeschichtet, NCS-Farbtöne angeben (andere NCS-Farben und Glanzheitsgrade auf Anfrage)
- OO rohe Ausführung (ohne Oberflächenbehandlung)

DGX

- S9 chemisch gebeizt (Standard)
- S8 elektrolysiert

DGL

- 0 eloxiert, E0-VSA200 (farblos) (Standard)
- S1 spritzlackiert, RAL-CLASSIC-Farbtöne angeben (andere RAL-Farben und Glanzgrade auf Anfrage)
- SS spritzlackiert, NCS-Farbtöne angeben (andere NCS-Farben und Glanzheitsgrade auf Anfrage)
- S2 eloxiert, EURAS- oder VSA-Standard-Farbtöne angeben
- OO rohe Ausführung (ohne Oberflächenbehandlung)

**Hinweis**

Preise für Anschlusskästen siehe „Anschlusskästen“ unter „Diffusionsgitter“.

**DG-FI Preisgruppe 11**

[5]		[1] [2] [3]				[7]	
B	H	DG		DGR		P1	Farb Fixpreis
		DG3-FI	DG8-FI	DGR3-FI	DGR8-FI		
200	100	300,-	354,-	311,-	359,-	20,-	310,-
250	100	311,-	362,-	317,-	371,-	23,-	310,-
300	100	317,-	379,-	325,-	388,-	23,-	310,-
400	100	334,-	405,-	345,-	419,-	26,-	310,-
500	100	354,-	431,-	362,-	442,-	32,-	310,-
600	100	368,-	465,-	379,-	473,-	35,-	310,-
Grundpreis						Mehrpreis	Farb Fixpreis pro Auftrag

NCS-Farben auf Anfrage



Luftdurchlässe

[5]		[1] [2] [3]				[7]	
		DG		DGR			
B	H	DG3-FI	DG8-FI	DGR3-FI	DGR8-FI	P1	Farb Fixpreis
750	100	396,-	510,-	411,-	525,-	38,-	310,-
900	100	428,-	556,-	442,-	567,-	40,-	310,-
250	150	325,-	391,-	339,-	402,-	23,-	310,-
300	150	334,-	405,-	351,-	419,-	23,-	310,-
400	150	357,-	436,-	371,-	453,-	29,-	310,-
500	150	379,-	473,-	396,-	490,-	32,-	310,-
600	150	399,-	505,-	419,-	522,-	35,-	310,-
750	150	433,-	556,-	453,-	573,-	38,-	310,-
900	150	465,-	616,-	482,-	630,-	46,-	310,-
250	200	339,-	414,-	357,-	428,-	29,-	310,-
400	200	377,-	468,-	391,-	485,-	29,-	310,-
500	200	399,-	502,-	419,-	516,-	35,-	310,-
600	200	422,-	539,-	442,-	556,-	38,-	310,-
750	200	462,-	593,-	482,-	616,-	40,-	310,-
900	200	496,-	656,-	516,-	681,-	46,-	310,-
250	250	385,-	465,-	399,-	482,-	38,-	310,-
300	250	396,-	488,-	416,-	502,-	38,-	310,-
500	250	453,-	573,-	473,-	593,-	38,-	310,-
600	250	482,-	607,-	502,-	630,-	38,-	310,-
750	250	522,-	681,-	545,-	701,-	40,-	310,-
900	250	562,-	727,-	582,-	755,-	46,-	310,-
250	300	394,-	482,-	414,-	502,-	38,-	310,-
300	300	411,-	502,-	428,-	525,-	38,-	310,-
500	300	473,-	619,-	496,-	639,-	38,-	310,-
600	300	502,-	656,-	525,-	681,-	38,-	310,-
750	300	550,-	770,-	573,-	790,-	46,-	310,-
900	300	599,-	821,-	621,-	841,-	46,-	310,-
Grundpreis						Mehrpreis	Farb Fixpreis pro Auftrag

NCS-Farben auf Anfrage

**DGL-FI** Preisgruppe 11

[5]		[1] [2] [3]		[7]	
		DGL			
B	H	DGL3-FI	DGL8-FI	PS	Farb Fixpreis
200	100	385,-	433,-	29,-	310,-
250	100	391,-	451,-	32,-	310,-
300	100	399,-	465,-	35,-	310,-
400	100	419,-	493,-	38,-	310,-
500	100	433,-	516,-	43,-	310,-
600	100	456,-	550,-	46,-	310,-
750	100	485,-	599,-	55,-	310,-
900	100	510,-	641,-	63,-	310,-
250	150	414,-	482,-	38,-	310,-
300	150	422,-	496,-	38,-	310,-
400	150	445,-	527,-	43,-	310,-
500	150	468,-	562,-	46,-	310,-
600	150	490,-	593,-	52,-	310,-
750	150	525,-	644,-	63,-	310,-
Grundpreis				Mehrpreis	Farb Fixpreis pro Auftrag

NCS-Farben auf Anfrage



[5]		[1] [2] [3]		[7]	
		DGL			
B	H	DGL3-FI	DGL8-FI	PS	Farb Fixpreis
900	150	553,-	701,-	75,-	310,-
250	200	431,-	505,-	46,-	310,-
400	200	468,-	559,-	46,-	310,-
500	200	493,-	593,-	52,-	310,-
600	200	516,-	633,-	60,-	310,-
750	200	553,-	687,-	77,-	310,-
900	200	590,-	755,-	92,-	310,-
250	250	485,-	562,-	63,-	310,-
300	250	496,-	582,-	63,-	310,-
500	250	553,-	673,-	63,-	310,-
600	250	576,-	707,-	63,-	310,-
750	250	621,-	781,-	83,-	310,-
900	250	659,-	829,-	95,-	310,-
250	300	502,-	587,-	75,-	310,-
300	300	522,-	616,-	75,-	310,-
500	300	587,-	727,-	75,-	310,-
600	300	624,-	778,-	75,-	310,-
750	300	673,-	895,-	106,-	310,-
900	300	721,-	943,-	106,-	310,-
		Grundpreis		Mehrpri	Farb Fixpreis pro Auftrag

NCS-Farben auf Anfrage

**DGX-FI** Preisgruppe 11

[5]		[1] [2] [3]			
		DGX			
B	H	DGX3-FI	DGX8-FI	DGRX3-FI	DGRX8-FI
200	100	399,-	556,-	405,-	565,-
250	100	414,-	579,-	419,-	590,-
300	100	422,-	621,-	431,-	627,-
400	100	445,-	670,-	459,-	681,-
500	100	473,-	713,-	485,-	721,-
600	100	496,-	781,-	508,-	790,-
750	100	530,-	866,-	545,-	884,-
900	100	567,-	952,-	579,-	960,-
250	150	445,-	641,-	462,-	653,-
300	150	465,-	673,-	479,-	690,-
400	150	490,-	733,-	505,-	750,-
500	150	516,-	801,-	533,-	821,-
600	150	550,-	855,-	565,-	869,-
750	150	587,-	958,-	607,-	975,-
900	150	624,-	1072,-	641,-	1091,-
250	200	482,-	698,-	496,-	713,-
400	200	527,-	798,-	545,-	818,-
500	200	562,-	861,-	576,-	884,-
600	200	599,-	938,-	616,-	958,-
750	200	644,-	1046,-	661,-	1063,-
900	200	690,-	1174,-	707,-	1194,-
250	250	547,-	781,-	562,-	798,-
300	250	582,-	844,-	602,-	861,-
		Grundpreis			





Luftdurchlässe

[5]		[1] [2] [3]			
		DGX			
B	H	DGX3-FI	DGX8-FI	DGRX3-FI	DGRX8-FI
500	250	656,-	1023,-	681,-	1043,-
600	250	701,-	1086,-	721,-	1103,-
750	250	770,-	1245,-	790,-	1268,-
900	250	827,-	1325,-	847,-	1348,-
250	300	573,-	835,-	599,-	855,-
300	300	616,-	895,-	633,-	912,-
500	300	696,-	1123,-	715,-	1143,-
600	300	753,-	1214,-	772,-	1237,-
750	300	824,-	1473,-	847,-	1502,-
900	300	898,-	1564,-	921,-	1584,-
		Grundpreis			



Preise in € ohne MwSt.

Gültig für Serie DG, DGX, DGL

**Anschlusskästen**

Für Diffusionsgitter DG, DGX und DGL Preisgruppe 11

[5]			[4]	
			ZK1/AK1 K270 mm	
			ZK2/AK2 K282 mm	
B	H	Stutzen ø max.	ZK	AK
200	50	1 × 149 od. 1 × 159	126,-	103,-
250	50	1 × 149 od. 1 × 159	134,-	109,-
300	50	1 × 149 od. 1 × 159	151,-	117,-
400	50	1 × 149 od. 1 × 159	171,-	129,-
500	50	1 × 149 od. 1 × 159	191,-	143,-
600	50	1 × 149 od. 1 × 159	211,-	163,-
750	50	1 × 149 od. 1 × 159	243,-	183,-
900	50	1 × 149 od. 1 × 159	268,-	208,-
1000	50	2 × 149 od. 2 × 159	297,-	220,-
1250	50	2 × 149 od. 2 × 159	339,-	254,-
1500	50	2 × 149 od. 2 × 159	396,-	297,-
1750	50	3 × 149 od. 3 × 159	451,-	331,-
2000	50	3 × 149 od. 3 × 159	499,-	365,-
			Grundpreis	

Preise ohne Stutzen

**Anschlusskästen**

Für Diffusionsgitter DG, DGX und DGL Preisgruppe 11

[5]			[4]	
			ZK1/AK1 K340 mm	
			ZK2/AK2 K352 mm	
B	H	Stutzen ø max.	ZK	AK
200	100	1 × 159	132,-	106,-
250	100	1 × 224 od. 1 × 159	143,-	112,-
300	100	1 × 224 od. 1 × 159	160,-	117,-
400	100	1 × 224 od. 1 × 159	183,-	132,-
500	100	1 × 224 od. 1 × 159	203,-	157,-
600	100	1 × 224 od. 2 × 159	228,-	171,-
750	100	1 × 224 od. 2 × 159	260,-	194,-
900	100	1 × 224 od. 2 × 159	297,-	217,-
1000	100	2 × 224	322,-	234,-
1250	100	2 × 224	377,-	274,-
1500	100	2 × 224	436,-	317,-
1750	100	3 × 199 od. 3 × 224	499,-	357,-
2000	100	3 × 199 od. 3 × 224	556,-	396,-
			Grundpreis	

Preise ohne Stutzen

**Anschlusskästen**

Für Diffusionsgitter DG, DGX und DGL Preisgruppe 11

[5]			[4]		
			ZK1/AK1 K370 mm		
			ZK2/AK2 K382 mm		
B	H	Stutzen ø max.	ZK	AK	
200	150	1 × 159	132,-	109,-	
250	150	1 × 224	151,-	117,-	
300	150	1 × 249 od. 1 × 224	166,-	123,-	
400	150	1 × 249 od. 1 × 224	191,-	140,-	
500	150	1 × 249 od. 1 × 224	217,-	163,-	
600	150	1 × 249 od. 2 × 224	243,-	180,-	
750	150	1 × 249 od. 2 × 224	283,-	208,-	
900	150	1 × 249 od. 2 × 224	325,-	231,-	
1000	150	1 × 249 od. 2 × 224	351,-	248,-	
1250	150	2 × 249 od. 3 × 224	416,-	297,-	
1500	150	2 × 249 od. 3 × 224	485,-	334,-	
1750	150	3 × 249 od. 4 × 224	550,-	379,-	
2000	150	3 × 249 od. 4 × 224	619,-	425,-	
			Grundpreis		

Preise ohne Stutzen

**Anschlusskästen**

Für Diffusionsgitter DG, DGX und DGL Preisgruppe 11

[5]			[4]		
			ZK1/AK1 K370 mm		
			ZK2/AK2 K382 mm		
B	H	Stutzen ø max.	ZK	AK	
400	200	1 × 249 od. 1 × 199	200,-	151,-	
500	200	1 × 249 od. 1 × 199	231,-	171,-	
600	200	1 × 249 od. 2 × 199	257,-	189,-	
750	200	2 × 249	305,-	217,-	
900	200	2 × 249	345,-	245,-	
1000	200	2 × 249	371,-	260,-	
1250	200	2 × 249 od. 4 × 224	453,-	314,-	
1500	200	2 × 249 od. 4 × 224	527,-	359,-	
1750	200	4 × 249	593,-	405,-	
2000	200	4 × 249	670,-	456,-	
			Grundpreis		

Preise ohne Stutzen

**Anschlusskästen**

Für Diffusionsgitter DG, DGX und DGL Preisgruppe 11

[5]			[4]		
			ZK1 /AK1 K345 mm		
			ZK2 /AK2 K357 mm		
B	H	Stutzen ø max.	ZK	AK	
400	250		-	-	
500	250		-	-	
600	250	2 × 224	260,-	189,-	
750	250	2 × 224 od. 3 × 199	311,-	217,-	
900	250	3 × 224	357,-	245,-	
			Grundpreis		

Preise ohne Stutzen



[5]			[4]	
			ZK1 /AK1 K345 mm	
			ZK2 /AK2 K357 mm	
B	H	Stützen ø max.	ZK	AK
1000	250	3 × 224	388,-	260,-
1250	250	4 × 224 od. 3 × 249	462,-	317,-
1500	250	4 × 224 od. 3 × 249	539,-	362,-
1750	250	5 × 249	619,-	414,-
2000	250	5 × 249	693,-	462,-
			Grundpreis	

Preise ohne Stützen

### Anschlusskästen

Für Diffusionsgitter DG, DGX und DGL Preisgruppe 11

[5]			[4]	
			ZK1 /AK1 K345 mm	
			ZK2 /AK2 K357 mm	
B	H	Stützen ø max.	ZK	AK
400	300		-	-
500	300		-	-
600	300		291,-	208,-
750	300	2 × 224	339,-	237,-
900	300	3 × 224 od. 4 × 199	396,-	268,-
1000	300	3 × 224 od. 4 × 199	428,-	297,-
1250	300	4 × 249	525,-	351,-
1500	300	5 × 249	610,-	402,-
1750	300	5 × 249	696,-	459,-
2000	300	6 × 249	784,-	513,-
			Grundpreis	

Preise ohne Stützen

### Rohrstützen RS Preisgruppe 11

Stützen ø	ZK	AK
	mit FW	ohne FW
80	32,-	23,-
99	38,-	23,-
124	40,-	26,-
149	46,-	29,-
159	49,-	29,-
179	52,-	32,-
199	66,-	38,-
224	89,-	52,-
249	92,-	55,-
280	95,-	57,-
Mehrpreis/Stk.		

Spezielle Kastenhöhe + 10 % ...

Stützenpreis auf Anschlusskasten hinzurechnen

Kleiner = Grundpreis + 10 %

Größer = Grundpreis + 30 %



Überall dort, wo die TROX HESCO Diffusionsgitter nicht auf Blechkanäle aufgeschraubt werden können.

**Bestellschlüssel für Mauerrahmen zu Diffusionsgitter**

MRDG stark / 900 × 100 / 1  
| | | |  
1 2 3 4

**1 Serie**  
MRDG Mauerrahmen für DG

**3 Nenngröße [mm]**  
Breite × Höhe angeben

**2 Ausführung**  
0 normale Ausführung  
stark starke Ausführung

**4 Drosselement**  
0 ohne Drosselement  
1 mit Drosselement

**Hinweis**  
Für Serie DG, DGL und DG13.

**MRDG für DG** Preisgruppe 11

[3]		[1]		[1] [2]	
B	H	MRDG	Zuschlag für Zwischengrößen	MRDG	
					MRDG Verstärkt
200	50	27,-	30,-	35,-	
300	50	30,-	44,-	47,-	
400	50	30,-	53,-	59,-	
500	50	33,-	68,-	76,-	
600	50	35,-	85,-	91,-	
750	50	38,-	102,-	108,-	
200	100	27,-	35,-	41,-	
250	100	27,-	41,-	47,-	
300	100	30,-	47,-	53,-	
400	100	33,-	59,-	65,-	
500	100	33,-	76,-	85,-	
600	100	35,-	91,-	97,-	
750	100	38,-	108,-	114,-	
900	100	41,-	129,-	135,-	
300	150	30,-	59,-	59,-	
400	150	33,-	68,-	76,-	
500	150	35,-	85,-	91,-	
600	150	38,-	97,-	102,-	
750	150	38,-	117,-	123,-	
900	150	41,-	135,-	143,-	
400	200	33,-	76,-	85,-	
500	200	35,-	91,-	97,-	
			Grundpreis	Mehrpreis	

Zwischengrößen – Preise von nächster Normabmessung wählen und Zuschlag berücksichtigen.



[3]		[1]	MRDG		[1] [2]
B	H	MRDG	Zuschlag für Zwischengrößen	MRDG Verstärkt	
600	200	38,-	102,-	108,-	
750	200	41,-	123,-	129,-	
900	200	44,-	143,-	149,-	
600	250	38,-	108,-	114,-	
750	250	44,-	129,-	135,-	
900	250	47,-	149,-	161,-	
600	300	41,-	117,-	123,-	
900	300	47,-	161,-	167,-	
		Grundpreis	Mehrpreis		

Zwischengrößen – Preise von nächster Normabmessung wählen und Zuschlag berücksichtigen.

**MRDG für DGL Preisgruppe 11**

[3]		[1]	MRDG		[1] [2]
B	H	MRDG	Zuschlag für Zwischengrößen	Verstärkt	
200	50	26,-	66,-	132,-	
300	50	29,-	66,-	132,-	
400	50	29,-	66,-	132,-	
500	50	32,-	66,-	132,-	
600	50	35,-	66,-	132,-	
750	50	38,-	66,-	132,-	
200	100	26,-	66,-	132,-	
250	100	26,-	66,-	132,-	
300	100	29,-	66,-	132,-	
400	100	32,-	66,-	132,-	
500	100	32,-	66,-	132,-	
600	100	35,-	66,-	132,-	
750	100	38,-	66,-	132,-	
900	100	40,-	66,-	132,-	
300	150	29,-	66,-	132,-	
400	150	32,-	66,-	132,-	
500	150	35,-	66,-	132,-	
600	150	38,-	66,-	132,-	
750	150	38,-	66,-	132,-	
900	150	40,-	66,-	132,-	
400	200	32,-	66,-	132,-	
500	200	35,-	66,-	132,-	
600	200	38,-	66,-	132,-	
750	200	40,-	66,-	132,-	
900	200	43,-	66,-	132,-	
600	250	38,-	66,-	132,-	
750	250	43,-	66,-	132,-	
900	250	46,-	66,-	132,-	
600	300	40,-	66,-	132,-	
900	300	46,-	66,-	132,-	
		Grundpreis	Mehrpreis/Meter-Umfang		

Zwischengrößen – Preise von nächster Normabmessung wählen und Zuschlag berücksichtigen.



MRDG für DG13 Preisgruppe 11

Luftdurchlässe

		[3]		
B			H	MRDG
	200		100	26,-
	300		100	29,-
	400		100	32,-
	500		100	32,-
	600		100	35,-
	200		200	29,-
	300		200	29,-
	400		200	32,-
	500		200	35,-
	600		200	38,-
				Grundpreis

Preise in € ohne MwSt.

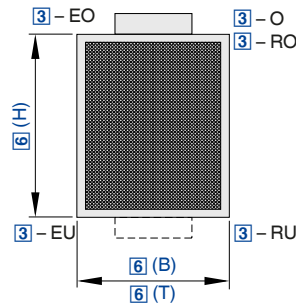

Gehäuse mit rechteckigem Querschnitt, einseitig ausströmend, für Komfort- und Industriebereiche

**QL - WE - RO - 0 - M / 600 × 300 × 160 - 1 × 125 / 0 / 0 / P1 - RAL 9016**

| | | | | | | | | |  
1 2 3 4 5 6 7 8 9 10

**1 Serie**

**QL** Quellluftdurchlass

**2 Bauform**

**WE** Wandeinbau

**3 Anschluss**

- O** ohne Einbaukasten
- RO** runder Stutzen oben
- RU** runder Stutzen unten
- EO** eckiger Stutzen oben
- EU** eckiger Stutzen unten

**4 Ausblasrichtung**

**0** Standard

**5 Anbauteile**

- 0** ohne Messeinrichtung (Standard)
- M** mit Volumenstrom-Messeinrichtung (nur mit RO, RU)

**6 Nenngröße [mm]**

Breite × Höhe × Tiefe angeben

**7 Stutzen [mm]**

**0** ohne Anschlusskasten

Bei Anschluss RO oder RU  
Anzahl Stutzen × Stutzendurchmesser angeben

Bei Anschluss EO oder EU  
Anschlussbreite × Anschlusstiefe angeben

**8 Kanalabdeckung**

**0** ohne Kanalabdeckung (Standard)

**9 Sockel**

**0** ohne Sockel

**10 Oberfläche Sichtseite**

- 0** pulverbeschichtet, RAL 9010 (reinweiß), matt, GE 60
- P1** pulverbeschichtet, RAL-CLASSIC-Farbtöne angeben (andere RAL-Farben und Glanzgrade auf Anfrage)
- PS** pulverbeschichtet, NCS-Farbtöne angeben

**Hinweis**

Weitere Größen auf Anfrage möglich.  
NCS-Farben und Edelstahlausführung A2 auf Anfrage.

**QL-WE-O Preisgruppe 11**

B/H	[1] [2] [3] [6]																	
	300	400	500	600	700	800	900	1000	1100	1200	1300	1400	1500	1600	1700	1800	1900	2000
300	488,-	488,-	572,-	634,-	696,-	780,-	865,-	923,-	949,-	988,-	865,-	884,-	910,-	936,-	962,-	985,-	988,-	1043,-
400	488,-	491,-	507,-	579,-	634,-	689,-	754,-	777,-	809,-	842,-	865,-	884,-	910,-	936,-	962,-	985,-	988,-	1043,-
500	572,-	576,-	588,-	637,-	696,-	764,-	839,-	891,-	900,-	910,-	943,-	952,-	982,-	1030,-	1040,-	1047,-	1056,-	1118,-
600	634,-	637,-	650,-	705,-	777,-	848,-	900,-	959,-	965,-	975,-	995,-	1021,-	1053,-	1125,-	1151,-	1170,-	1189,-	1215,-
700	696,-	705,-	718,-	783,-	858,-	907,-	975,-	995,-	1014,-	1030,-	1053,-	1079,-	1147,-	1232,-	1303,-	1313,-	1336,-	1368,-
800	780,-	783,-	796,-	868,-	917,-	985,-	1040,-	1050,-	1089,-	1112,-	1118,-	1180,-	1215,-	1297,-	1381,-	1394,-	1410,-	1443,-
900	865,-	871,-	884,-	933,-	995,-	1011,-	1050,-	1118,-	1138,-	1267,-	1271,-	1323,-	1384,-	1430,-	1443,-	1472,-	1485,-	1521,-
1000	923,-	936,-	949,-	1011,-	1024,-	1060,-	1125,-	1173,-	1303,-	1342,-	1371,-	1394,-	1449,-	1482,-	1537,-	1550,-	1560,-	1576,-
1100	949,-	956,-	969,-	1021,-	1043,-	1128,-	1193,-	1287,-	1362,-	1410,-	1505,-	1524,-	1540,-	1570,-	1589,-	1615,-	1638,-	1674,-
1200	988,-	991,-	1011,-	1053,-	1108,-	1186,-	1336,-	1414,-	1446,-	1482,-	1560,-	1576,-	1605,-	1635,-	1622,-	1703,-	1713,-	1764,-
1300	865,-	865,-	943,-	995,-	1053,-	1118,-	1271,-	1371,-	1505,-	1560,-	-	-	-	-	-	-	-	-
Grundpreis																		

Abweichende Abmessungen siehe Produktbroschüre





Luftdurchlässe

[1] [2] [3] [6]																		
B/H	300	400	500	600	700	800	900	1000	1100	1200	1300	1400	1500	1600	1700	1800	1900	2000
1400	884,-	884,-	952,-	1021,-	1079,-	1180,-	1323,-	1394,-	1524,-	1576,-	-	-	-	-	-	-	-	-
1500	910,-	910,-	982,-	1053,-	1147,-	1215,-	1384,-	1449,-	1540,-	1605,-	-	-	-	-	-	-	-	-
1600	936,-	936,-	1030,-	1125,-	1232,-	1297,-	1430,-	1482,-	1570,-	1635,-	-	-	-	-	-	-	-	-
1700	962,-	962,-	1040,-	1151,-	1303,-	1381,-	1443,-	1537,-	1589,-	1622,-	-	-	-	-	-	-	-	-
1800	985,-	985,-	1047,-	1170,-	1313,-	1394,-	1472,-	1550,-	1615,-	1703,-	-	-	-	-	-	-	-	-
1900	988,-	988,-	1056,-	1189,-	1336,-	1410,-	1485,-	1560,-	1638,-	1713,-	-	-	-	-	-	-	-	-
2000	1043,-	1043,-	1118,-	1215,-	1368,-	1443,-	1521,-	1576,-	1674,-	1764,-	-	-	-	-	-	-	-	-
Grundpreis																		

Abweichende Abmessungen siehe Produktbroschüre

**QL-WE-RO, QL-WE-RU** Preisgruppe 11

[1] [2] [3] [6]																		
B/H	300	400	500	600	700	800	900	1000	1100	1200	1300	1400	1500	1600	1700	1800	1900	2000
300	826,-	826,-	871,-	962,-	1030,-	1102,-	1358,-	1384,-	1449,-	1521,-	1410,-	1475,-	1514,-	1557,-	1589,-	1628,-	1631,-	1690,-
400	826,-	842,-	884,-	959,-	1011,-	1060,-	1215,-	1277,-	1323,-	1371,-	1410,-	1475,-	1514,-	1557,-	1589,-	1628,-	1631,-	1690,-
500	871,-	884,-	975,-	1030,-	1076,-	1303,-	1368,-	1410,-	1420,-	1475,-	1524,-	1563,-	1612,-	1670,-	1693,-	1709,-	1722,-	1790,-
600	962,-	975,-	1047,-	1102,-	1316,-	1397,-	1443,-	1498,-	1524,-	1550,-	1602,-	1644,-	1703,-	1790,-	1829,-	1849,-	1881,-	1911,-
700	1030,-	1043,-	1118,-	1355,-	1420,-	1469,-	1531,-	1557,-	1570,-	1625,-	1670,-	1726,-	1816,-	1920,-	2011,-	2037,-	2060,-	1735,-
800	1102,-	1115,-	1375,-	1446,-	1498,-	1560,-	1586,-	1615,-	1674,-	1719,-	1748,-	1842,-	1979,-	1995,-	2112,-	2132,-	2154,-	2197,-
900	1358,-	1371,-	1469,-	1524,-	1583,-	1615,-	1648,-	1700,-	1742,-	1891,-	1917,-	2011,-	2099,-	2171,-	2197,-	2239,-	2258,-	2294,-
1000	1384,-	1401,-	1547,-	1609,-	1644,-	1677,-	1729,-	1758,-	1917,-	1979,-	2037,-	2099,-	2203,-	2226,-	2314,-	2326,-	2336,-	2378,-
1100	1449,-	1462,-	1573,-	1654,-	1677,-	1755,-	1794,-	1943,-	2002,-	2063,-	2203,-	2229,-	2291,-	2346,-	2375,-	2395,-	2456,-	2505,-
1200	1521,-	1534,-	1651,-	1706,-	1751,-	1823,-	1969,-	2028,-	2086,-	2151,-	2258,-	2326,-	2378,-	2417,-	2456,-	2534,-	2557,-	2625,-
1300	1410,-	1410,-	1524,-	1602,-	1670,-	1748,-	1917,-	2037,-	2203,-	2258,-	-	-	-	-	-	-	-	-
1400	1475,-	1475,-	1563,-	1644,-	1726,-	1842,-	2011,-	2099,-	2229,-	2326,-	-	-	-	-	-	-	-	-
1500	1514,-	1514,-	1612,-	1703,-	1816,-	1979,-	2099,-	2203,-	2291,-	2378,-	-	-	-	-	-	-	-	-
1600	1557,-	1557,-	1670,-	1790,-	1920,-	1995,-	2171,-	2226,-	2346,-	2417,-	-	-	-	-	-	-	-	-
1700	1589,-	1589,-	1693,-	1829,-	2011,-	2112,-	2197,-	2314,-	2375,-	2456,-	-	-	-	-	-	-	-	-
1800	1628,-	1628,-	1709,-	1849,-	2037,-	2132,-	2239,-	2326,-	2395,-	2534,-	-	-	-	-	-	-	-	-
1900	1631,-	1631,-	1722,-	1881,-	2060,-	2154,-	2258,-	2336,-	2447,-	2557,-	-	-	-	-	-	-	-	-
2000	1690,-	1690,-	1790,-	1911,-	2096,-	2197,-	2294,-	2378,-	2505,-	2625,-	-	-	-	-	-	-	-	-
Grundpreis																		

**QL-WE-EO, QL-WE-EU** Preisgruppe 11

[1] [2] [3] [6]																		
B/H	300	400	500	600	700	800	900	1000	1100	1200	1300	1400	1500	1600	1700	1800	1900	2000
300	978,-	978,-	1014,-	1043,-	1151,-	1232,-	1306,-	1596,-	1667,-	1742,-	1794,-	1862,-	1917,-	1969,-	2037,-	2073,-	2096,-	2138,-
400	978,-	1014,-	1043,-	1141,-	1219,-	1297,-	1586,-	1693,-	1722,-	1751,-	1794,-	1862,-	1917,-	1969,-	2037,-	2073,-	2096,-	2138,-
500	1014,-	1043,-	1151,-	1225,-	1300,-	1592,-	1703,-	1777,-	1803,-	1888,-	1940,-	1969,-	2037,-	2122,-	2164,-	2177,-	2213,-	2268,-
600	1043,-	1151,-	1238,-	1313,-	1602,-	1713,-	1790,-	1891,-	1933,-	1976,-	2037,-	2073,-	2148,-	2268,-	2352,-	2391,-	2414,-	2443,-
700	1151,-	1222,-	1303,-	1592,-	1703,-	1781,-	1881,-	1946,-	1969,-	2057,-	2102,-	2151,-	2278,-	2414,-	2547,-	2570,-	2622,-	2635,-
800	1232,-	1300,-	1596,-	1703,-	1781,-	1907,-	1943,-	2008,-	2096,-	2167,-	2197,-	2291,-	2469,-	2492,-	2661,-	2681,-	2736,-	2768,-
900	1306,-	1586,-	1703,-	1777,-	1875,-	1943,-	2008,-	2096,-	2171,-	2317,-	2398,-	2482,-	2603,-	2700,-	2749,-	2798,-	2846,-	2859,-
1000	1596,-	1683,-	1777,-	1875,-	1940,-	2002,-	2093,-	2167,-	2352,-	2473,-	2531,-	2580,-	2700,-	2749,-	2885,-	2908,-	2921,-	2940,-
1100	1667,-	1739,-	1803,-	1914,-	1989,-	2089,-	2164,-	2352,-	2469,-	2560,-	2677,-	2726,-	2811,-	2889,-	2963,-	3002,-	3067,-	3077,-
1200	1742,-	1846,-	1914,-	1989,-	2047,-	2154,-	2365,-	2463,-	2560,-	2658,-	2772,-	2827,-	2905,-	2976,-	2996,-	3126,-	3171,-	3213,-
1300	1794,-	1794,-	1940,-	2037,-	2102,-	2197,-	2398,-	2531,-	2677,-	2772,-	-	-	-	-	-	-	-	-
1400	1862,-	1862,-	1969,-	2073,-	2151,-	2291,-	2482,-	2580,-	2726,-	2827,-	-	-	-	-	-	-	-	-
1500	1917,-	1917,-	2037,-	2148,-	2278,-	2469,-	2603,-	2700,-	2811,-	2905,-	-	-	-	-	-	-	-	-
1600	1969,-	1969,-	2122,-	2268,-	2414,-	2492,-	2700,-	2749,-	2889,-	2976,-	-	-	-	-	-	-	-	-
1700	2037,-	2037,-	2164,-	2352,-	2547,-	2661,-	2749,-	2885,-	2963,-	2996,-	-	-	-	-	-	-	-	-
Grundpreis																		

Abweichende Abmessungen siehe Produktbroschüre



[1] [2] [3] [6]																		
B/H	300	400	500	600	700	800	900	1000	1100	1200	1300	1400	1500	1600	1700	1800	1900	2000
1800	2073,-	2073,-	2177,-	2391,-	2570,-	2681,-	2798,-	2908,-	3002,-	3126,-	-	-	-	-	-	-	-	-
1900	2096,-	2096,-	2213,-	2414,-	2622,-	2736,-	2846,-	2921,-	3067,-	3171,-	-	-	-	-	-	-	-	-
2000	2138,-	2138,-	2268,-	2443,-	2635,-	2768,-	2859,-	2940,-	3077,-	3213,-	-	-	-	-	-	-	-	-
Grundpreis																		

Abweichende Abmessungen siehe Produktbroschüre

**Pulverbeschichtung (P1) Preisgruppe 11**

[10]																			
B/H	300	400	500	600	700	800	900	1000	1100	1200	1300	1400	1500	1600	1700	1800	1900	2000	Farb Fixpreis
300	59,-	59,-	59,-	59,-	59,-	59,-	59,-	59,-	59,-	59,-	72,-	75,-	85,-	88,-	98,-	101,-	108,-	111,-	310,-
400	59,-	59,-	59,-	59,-	59,-	59,-	59,-	59,-	62,-	65,-	72,-	75,-	85,-	88,-	98,-	101,-	108,-	111,-	310,-
500	59,-	59,-	59,-	59,-	59,-	59,-	62,-	69,-	75,-	85,-	95,-	98,-	104,-	111,-	117,-	124,-	127,-	134,-	310,-
600	59,-	59,-	59,-	59,-	59,-	65,-	75,-	85,-	95,-	101,-	108,-	114,-	124,-	130,-	137,-	143,-	150,-	163,-	310,-
700	59,-	59,-	59,-	59,-	69,-	75,-	88,-	98,-	108,-	114,-	124,-	134,-	140,-	150,-	160,-	173,-	182,-	192,-	310,-
800	59,-	59,-	59,-	65,-	75,-	88,-	101,-	111,-	121,-	130,-	140,-	150,-	163,-	173,-	186,-	195,-	205,-	215,-	310,-
900	59,-	59,-	62,-	75,-	88,-	101,-	111,-	124,-	134,-	143,-	153,-	173,-	186,-	195,-	205,-	218,-	228,-	241,-	310,-
1000	59,-	59,-	69,-	85,-	98,-	111,-	124,-	134,-	147,-	163,-	179,-	192,-	202,-	215,-	228,-	241,-	254,-	270,-	310,-
1100	59,-	62,-	75,-	95,-	108,-	121,-	134,-	147,-	163,-	182,-	195,-	208,-	221,-	238,-	251,-	267,-	280,-	293,-	310,-
1200	59,-	65,-	85,-	101,-	114,-	130,-	143,-	163,-	182,-	195,-	212,-	225,-	241,-	260,-	273,-	286,-	303,-	319,-	310,-
1300	72,-	72,-	95,-	108,-	124,-	140,-	153,-	179,-	195,-	212,-	-	-	-	-	-	-	-	-	310,-
1400	75,-	75,-	98,-	114,-	134,-	150,-	173,-	192,-	208,-	225,-	-	-	-	-	-	-	-	-	310,-
1500	85,-	85,-	104,-	124,-	140,-	163,-	186,-	202,-	221,-	241,-	-	-	-	-	-	-	-	-	310,-
1600	88,-	88,-	111,-	130,-	150,-	173,-	195,-	215,-	238,-	260,-	-	-	-	-	-	-	-	-	310,-
1700	98,-	98,-	117,-	137,-	160,-	186,-	205,-	228,-	251,-	273,-	-	-	-	-	-	-	-	-	310,-
1800	101,-	101,-	124,-	143,-	173,-	195,-	218,-	241,-	267,-	286,-	-	-	-	-	-	-	-	-	310,-
1900	108,-	108,-	127,-	150,-	182,-	205,-	228,-	254,-	280,-	303,-	-	-	-	-	-	-	-	-	310,-
2000	111,-	111,-	134,-	163,-	192,-	215,-	241,-	270,-	293,-	319,-	-	-	-	-	-	-	-	-	310,-
Mehrpreis																			Farb Fixpreis pro Auftrag

**Volumenstrom-Messeinrichtung (M) Preisgruppe 11**

[7]	[5]
Stützen- ø mm	M
125	72,-
160	72,-
200	72,-
250	72,-
315	78,-
Mehrpreis	

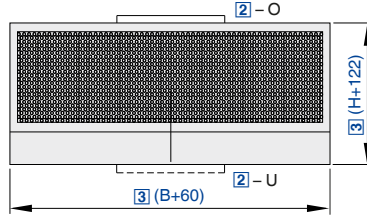

Preise in € ohne MwSt.

Gehäuse mit rechteckigem Querschnitt, einseitig ausströmend, für Komfortbereiche

**QLE – U / 1000 × 450 / P1 – RAL 9016**

1	2	3	5

**1 Serie**

**QLE** Quellluftdurchlass

**2 Anschluss**

**O** eckiger Stutzen oben  
**U** eckiger Stutzen unten

**3 Nenngröße [mm]**

Breite × Höhe angeben

**4 Oberfläche Sichtseite**

Keine Eintragung: pulverbeschichtet, RAL 9010 (reinweiß)  
**P1** pulverbeschichtet, RAL-CLASSIC-Farbtöne angeben

Glanzgrad  
 RAL 9010 GE 50  
 RAL 9006 GE 30  
 Alle anderen RAL-Farben GE 70

**Hinweis**

Weitere Größen auf Anfrage möglich.  
 Edelstahl A2 auf Anfrage.

**QLE Preisgruppe 2**

[3]		[2]		[4]
B	H	O	U	P1
1000	150	1150,-	1207,-	180,-
1250	150	1207,-	1265,-	232,-
1500	150	1265,-	1322,-	277,-
1000	300	1310,-	1366,-	196,-
1250	300	1395,-	1456,-	255,-
1500	300	1486,-	1544,-	306,-
1000	450	1469,-	1529,-	216,-
1250	450	1588,-	1646,-	276,-
1500	450	1702,-	1755,-	335,-
1000	600	1657,-	1710,-	233,-
1250	600	1819,-	1873,-	302,-
1500	600	1966,-	2022,-	358,-
1000	750	1851,-	1907,-	255,-
1250	750	2048,-	2103,-	320,-
1500	750	2221,-	2281,-	388,-
Grundpreis			Mehrpreis	

Preise in € ohne MwSt.

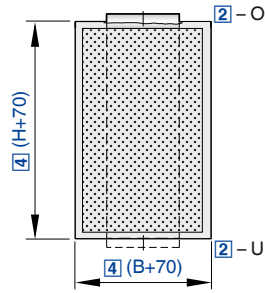

Luftdurchlässe

Gehäuse mit rechteckigem Querschnitt, ein- und dreiseitig ausströmend, für Industrie- und Komfortbereiche

QLF - O - 1 / 600 × 750 / P1 - RAL 9016

1	2	3	4	5

**1 Serie**

QLF Quellluftdurchlass

**2 Anschluss**

O eckiger Stutzen oben  
U eckiger Stutzen unten

**3 Ausströmseiten**

1 einseitig  
3 dreiseitig

**4 Nenngröße [mm]**

Breite × Höhe angeben

**5 Oberfläche Sichtseite**

Keine Eintragung: pulverbeschichtet, RAL 9010 (reinweiß)  
P1 pulverbeschichtet, RAL-CLASSIC-Farbtöne angeben

Glanzgrad  
RAL 9010 GE 50  
RAL 9006 GE 30  
Alle anderen RAL-Farben GE 70

**Hinweis**

Weitere Größen auf Anfrage möglich.  
Edelstahl A2 auf Anfrage.

**QLF**

Nenngrößen 300 × 450 – 750 × 1000 Preisgruppe 2

[4]		[3]		[5]
B	H	1	3	P1
300	450	1588,-	1743,-	75,-
450	450	1706,-	1875,-	81,-
300	600	1662,-	1829,-	86,-
450	600	1782,-	1954,-	92,-
600	600	1974,-	2170,-	98,-
450	750	1897,-	2089,-	99,-
600	750	2093,-	2299,-	108,-
750	750	2296,-	2527,-	119,-
600	1000	2236,-	2460,-	121,-
750	1000	2490,-	2735,-	139,-
Grundpreis			Mehrpreis	

**QLF**

Nenngrößen 600 × 1250 – 1250 × 2000 Preisgruppe 2

[4]		[3]		[5]
B	H	1	3	P1
600	1250	2757,-	3028,-	150,-
750	1250	3003,-	3302,-	160,-
750	1500	3236,-	3566,-	178,-
1000	1500	3494,-	3840,-	187,-
750	1750	3771,-	4147,-	203,-
1000	1750	4007,-	4407,-	216,-
1250	1750	4612,-	5070,-	246,-
1000	2000	4537,-	4990,-	238,-
1250	2000	4992,-	5493,-	264,-
Grundpreis			Mehrpreis	



QLF-BM / P1 – RAL 9016

1	2

**1 Serie**

**QLF-BM** Befestigungsmaterial für QLF

Glanzgrad

RAL 9010 GE 50

RAL 9006 GE 30

Alle anderen RAL-Farben GE 70

**2 Oberfläche**

Keine Eintragung: pulverbeschichtet, RAL 9010 (reinweiß)

**P1** pulverbeschichtet, RAL-CLASSIC-Farbtöne angeben

**Ergänzende Produkte** Preisgruppe 2

[2]	
	P1
84,-	25,-
Grundpreis	Mehrpreis

Preise in € ohne MwSt.

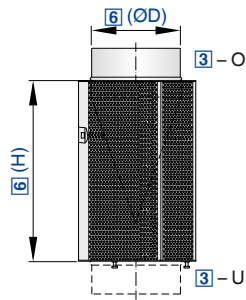

Gehäuse mit mehreckigem Querschnitt, Ausströmwinkel 90° oder 180°, für Komfort- und Industriebereiche

QLV – 180 – O – M – L / 250 × 600 / W0 / P1 – RAL 9016

1	2	3	4	5	6	7	8

**1 Serie**

QLV Quellluftdurchlass

**2 Ausströmwinkel [°]**  
90, 180

**3 Anschluss**

O runder Stutzen oben  
U runder Stutzen unten

**4 Drosselement zum Volumenstromabgleich**

Keine Eintragung: ohne Drosselement  
M mit Drosselement

**5 Lippendichtung**

Keine Eintragung: ohne Lippendichtung  
L mit Lippendichtung (bei Anschluss O)  
Luftanschlussstutzen U grundsätzlich mit Lippendichtung

**6 Nenngröße [mm]**

Stutzendurchmesser × Höhe angeben

**7 Befestigung**

Keine Eintragung: ohne Befestigung  
W0 mit Wandbefestigung

**8 Oberfläche Sichtseite**

Keine Eintragung: pulverbeschichtet, RAL 9010 (reinweiß)  
P1 pulverbeschichtet, RAL-CLASSIC-Farbtöne angeben  
S7 unbeschichtet (Stahl verzinkt, Aluminium unbehandelt)

Glanzgrad  
RAL 9010 GE 50  
RAL 9006 GE 30  
Alle anderen RAL-Farben GE 70

**Hinweis**

Weitere Größen auf Anfrage möglich.  
Edelstahl A2 auf Anfrage.

**QLV Preisgruppe 2**

[6]		[8]				[8]	[4]	[5]
		QLV-90		QLV-180				
ØD	H		S7		S7	P1	M	L
160	500	794,-	762,-	850,-	815,-	98,-	93,-	52,-
200	500	839,-	785,-	897,-	837,-	103,-	105,-	52,-
250	500	910,-	840,-	957,-	892,-	106,-	113,-	52,-
160	600	836,-	800,-	901,-	862,-	103,-	93,-	52,-
200	600	916,-	859,-	985,-	917,-	107,-	105,-	52,-
250	600	977,-	910,-	1034,-	958,-	113,-	113,-	52,-
315	600	1011,-	938,-	1079,-	1001,-	117,-	120,-	60,-
160	800	932,-	887,-	1040,-	990,-	114,-	93,-	52,-
200	800	1015,-	947,-	1127,-	1048,-	120,-	105,-	52,-
250	800	1089,-	1010,-	1196,-	1111,-	130,-	113,-	52,-
315	800	1173,-	1095,-	1287,-	1202,-	143,-	120,-	60,-
400	800	1484,-	1390,-	1575,-	1474,-	167,-	147,-	68,-
160	1000	1011,-	957,-	1150,-	1092,-	121,-	93,-	52,-
200	1000	1108,-	1032,-	1253,-	1172,-	139,-	105,-	52,-
Grundpreis						Mehrpreis		



[6]		[8]				[8]	[4]	[5]
		QLV-90		QLV-180				
ØD	H		S7		S7	P1	M	L
250	1000	1214,-	1127,-	1358,-	1265,-	148,-	113,-	52,-
315	1000	1279,-	1194,-	1432,-	1338,-	151,-	120,-	60,-
400	1000	1622,-	1518,-	1767,-	1658,-	187,-	147,-	68,-
500	1000	1896,-	1780,-	2050,-	1930,-	216,-	167,-	75,-
315	1250	1446,-	1348,-	1617,-	1513,-	175,-	120,-	60,-
400	1250	1871,-	1755,-	2029,-	1911,-	214,-	147,-	68,-
500	1250	2103,-	1980,-	2318,-	2188,-	241,-	167,-	75,-
630	1250	2415,-	2279,-	2647,-	2505,-	276,-	193,-	85,-
400	1500	2058,-	1940,-	2225,-	2101,-	233,-	147,-	68,-
500	1500	2345,-	2213,-	2595,-	2454,-	273,-	167,-	75,-
630	1500	2540,-	2393,-	2842,-	2691,-	295,-	193,-	85,-
630	1750	2783,-	2624,-	3128,-	2962,-	322,-	193,-	85,-
Grundpreis						Mehrpreis		

**Zubehör** Preisgruppe 2

[7]
W0
74,-
Mehrpreis

Preise in € ohne MwSt.

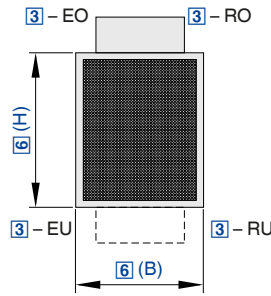

Gehäuse mit rechteckigem Querschnitt, einseitig ausströmend, für Komfortbereiche

**QL - WF - RO - 0 - 0 / 600 × 300 × 160 - 1 × 125 / 0 / 0 / P1 - RAL 9016**

1 | 2 | 3 | 4 | 5 | 6 | 7 | 8 | 9 | 10

**1 Serie**

**QL** Quellluftdurchlass

Bei Anschluss EO oder EU  
Anschlussbreite × Anschlussstiefe angeben

**2 Bauform**

**WF** Wandvorbau flach

**8 Kanalabdeckung**  
**0** ohne Kanalabdeckung (Standard)

**3 Anschluss**

- RO** runder Stutzen oben
- RU** runder Stutzen unten
- EO** eckiger Stutzen oben
- EU** eckiger Stutzen unten

- 9 Sockel**
- 0** ohne Sockel
- S50** mit Sockel (Höhe: 50 mm)
- S60** mit Sockel (Höhe: 60 mm)
- S70** mit Sockel (Höhe: 70 mm)
- S100** mit Sockel (Höhe: 100 mm)
- S150** mit Sockel (Höhe: 150 mm)
- S200** mit Sockel (Höhe: 200 mm)

**4 Ausblasrichtung**

**0** Standard

**5 Anbauteile**

- 0** ohne Messeinrichtung (Standard)
- M** mit Volumenstrom Messeinrichtung (bei RO, RU)

- 10 Oberfläche Sichtseite**
- 0** pulverbeschichtet, RAL 9010 (reinweiß), matt, GE 60
- P1** pulverbeschichtet, RAL-CLASSIC-Farbtöne angeben (andere RAL-Farben und Glanzgrade auf Anfrage)
- PS** pulverbeschichtet, NCS-Farbtöne angeben

**6 Nenngröße [mm]**

Breite × Höhe × Tiefe angeben

**7 Stutzen [mm]**

Bei Anschluss RO oder RU  
Anzahl Stutzen × Stutzendurchmesser angeben

**Hinweis**

Weitere Größen auf Anfrage möglich.  
NCS-Farben und Edelstahlausführung A2 auf Anfrage.

**QL-WF-RO, QL-WF-RU** Preisgruppe 11

B/H	[1] [2] [3] [6]							
	300	400	500	600	700	800	900	1000
600	1342,-	1365,-	1414,-	1459,-	1511,-	1560,-	1609,-	1654,-
700	1404,-	1427,-	1472,-	1511,-	1557,-	1596,-	1641,-	1683,-
800	1648,-	1674,-	1719,-	1758,-	1800,-	1842,-	1888,-	1930,-
900	1842,-	1878,-	1920,-	1969,-	2018,-	2067,-	2115,-	2135,-
1000	1950,-	1979,-	2041,-	2089,-	2135,-	2177,-	2232,-	2320,-
Grundpreis								





QL-WF-EO, QL-WF-EU Preisgruppe 11

B/H	[1] [2] [3] [6]																	
	300	400	500	600	700	800	900	1000	1100	1200	1300	1400	1500	1600	1700	1800	1900	2000
600	1719,-	1748,-	1810,-	1875,-	1940,-	1998,-	2060,-	2122,-	2443,-	2508,-	2570,-	2632,-	2700,-	2772,-	2856,-	2937,-	3035,-	3126,-
700	1849,-	1885,-	1940,-	1995,-	2050,-	2109,-	2167,-	2219,-	2515,-	2573,-	2632,-	2684,-	2742,-	2817,-	2892,-	2966,-	3057,-	3139,-
800	2174,-	2210,-	2262,-	2317,-	2375,-	2430,-	2492,-	2547,-	2687,-	2746,-	2801,-	2859,-	2914,-	2992,-	3064,-	3139,-	3226,-	3321,-
900	2443,-	2476,-	2538,-	2596,-	2661,-	2723,-	2788,-	2817,-	2850,-	2882,-	2921,-	2983,-	3048,-	3129,-	3210,-	3288,-	3386,-	3477,-
1000	2580,-	2612,-	2687,-	2755,-	2817,-	2872,-	2947,-	3061,-	3083,-	3158,-	3230,-	3304,-	3382,-	3473,-	3571,-	3665,-	3766,-	3879,-
1100	2638,-	2668,-	2720,-	2765,-	2840,-	2882,-	2976,-	3067,-	3330,-	3379,-	3425,-	3477,-	3528,-	3606,-	3688,-	3769,-	3866,-	3957,-
1200	2785,-	2814,-	2879,-	2937,-	2999,-	3064,-	3129,-	3191,-	3684,-	3746,-	3811,-	3876,-	3935,-	4019,-	4097,-	4181,-	4272,-	4363,-
Grundpreis																		

Abweichende Abmessungen siehe Produktbroschüre

Pulverbeschichtung (P1) Preisgruppe 11

B/H	[10]																		Farb Fixpreis
	300	400	500	600	700	800	900	1000	1100	1200	1300	1400	1500	1600	1700	1800	1900	2000	
600	134,-	147,-	179,-	199,-	221,-	247,-	273,-	293,-	319,-	348,-	368,-	394,-	416,-	439,-	462,-	488,-	514,-	537,-	310,-
700	150,-	166,-	199,-	221,-	251,-	277,-	299,-	329,-	358,-	384,-	410,-	439,-	462,-	488,-	520,-	546,-	572,-	598,-	310,-
800	166,-	189,-	218,-	247,-	277,-	303,-	332,-	364,-	397,-	423,-	452,-	481,-	514,-	546,-	572,-	601,-	631,-	657,-	310,-
900	189,-	208,-	241,-	273,-	299,-	332,-	368,-	400,-	433,-	462,-	494,-	530,-	563,-	595,-	627,-	653,-	689,-	722,-	310,-
1000	205,-	225,-	264,-	293,-	329,-	364,-	400,-	436,-	468,-	504,-	540,-	572,-	608,-	644,-	676,-	715,-	748,-	783,-	310,-
1100	218,-	244,-	280,-	319,-	358,-	397,-	433,-	468,-	507,-	546,-	582,-	621,-	653,-	696,-	731,-	770,-	806,-	842,-	310,-
1200	221,-	264,-	299,-	348,-	384,-	423,-	462,-	504,-	546,-	582,-	627,-	663,-	709,-	744,-	787,-	822,-	868,-	904,-	310,-
Mehrpreis																			Farb Fixpreis pro Auftrag

Sockel

Pulverbeschichtung (P1) Preisgruppe 11

B/H	[6]						[9]						[10]					
	Sockel						P1						Farb Fixpreis					
	S50	S60	S70	S100	S150	S200	S50	S60	S70	S100	S150	S200						
600	212,-	212,-	215,-	225,-	241,-	251,-	33,-	33,-	36,-	36,-	39,-	43,-	310,-					
700	215,-	218,-	225,-	231,-	251,-	270,-	33,-	36,-	36,-	39,-	43,-	46,-	310,-					
800	231,-	241,-	244,-	254,-	270,-	293,-	33,-	36,-	36,-	39,-	43,-	49,-	310,-					
900	267,-	270,-	273,-	283,-	296,-	316,-	36,-	36,-	36,-	39,-	46,-	52,-	310,-					
1000	283,-	286,-	293,-	299,-	316,-	351,-	36,-	36,-	39,-	43,-	49,-	52,-	310,-					
1100	312,-	312,-	316,-	325,-	351,-	368,-	36,-	36,-	39,-	43,-	49,-	56,-	310,-					
1200	329,-	329,-	338,-	351,-	368,-	377,-	36,-	39,-	39,-	43,-	52,-	59,-	310,-					
Mehrpreis													Farb Fixpreis pro Auftrag					

Volumenstrom-Messeinrichtung (M) Preisgruppe 11

[7]	[5]
Stutzen- ø mm	M
125	72,-
160	72,-
200	72,-
250	72,-
315	78,-
Mehrpreis	

Preise in € ohne MwSt.

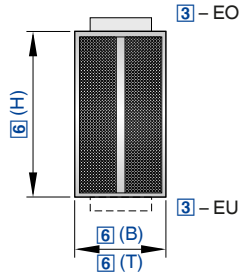

Gehäuse mit rechteckigem Querschnitt, ein-, zwei- und dreiseitig ausströmend, für Komfort- und Industriebereiche

**QL - WFM - EO - 3 - 0 / 1200 × 2000 × 270 - 900 × 220 / 0 / 0 / P1 - RAL 9016**

1	2	3	4	5	6	7	8	9	10

**1 Serie**

**QL** Quellluftdurchlass

**2 Bauform**

**WFM** Wandvorbau flach, mehrseitig

**3 Anschluss**

**EO** eckiger Stutzen oben

**EU** eckiger Stutzen unten

**4 Ausblasrichtung**

**0** Standard

**3** dreiseitig ausblasend

**2L** links zweiseitig ausblasend

**2R** rechts zweiseitig ausblasend

**5 Anbauteile**

**0** ohne Messeinrichtung (Standard)

**6 Nenngröße [mm]**

Breite × Höhe × Tiefe angeben

**7 Stutzen [mm]**

Anschlussbreite × Anschlusstiefe angeben

**8 Kanalabdeckung**

**0** ohne Kanalabdeckung (Standard)

**9 Sockel**

**0** ohne Sockel

**S50** mit Sockel (Höhe: 50 mm)

**S60** mit Sockel (Höhe: 60 mm)

**S70** mit Sockel (Höhe: 70 mm)

**S100** mit Sockel (Höhe: 100 mm)

**S150** mit Sockel (Höhe: 150 mm)

**S200** mit Sockel (Höhe: 200 mm)

**10 Oberfläche Sichtseite**

**0** pulverbeschichtet, RAL 9010 (reinweiß), matt, GE 60

**P1** pulverbeschichtet, RAL-CLASSIC-Farbtöne angeben (andere RAL-Farben und Glanzgrade auf Anfrage)

**PS** pulverbeschichtet, NCS-Farbtöne angeben (auf Anfrage)

**Hinweis**

Weitere Größen auf Anfrage möglich.

NCS-Farben und Edelstahl Ausführung A2 auf Anfrage.

**QL-WFM-EO, QL-WFM-EU** Preisgruppe 11

[6] [7]	[1] [2] [3] [4]			[10]	
	QL-WFM-EO, QL-WFM-EU				
B x H x T - b x a	0	2L/2R	3	P1	Farb Fixpreis
600 × 2000 × 270 - 420 × 220	2112,-	2174,-	2229,-	325,-	310,-
1200 × 2000 × 270 - 900 × 220	2804,-	2898,-	2970,-	566,-	310,-
1200 × 2000 × 350 - 900 × 300	3074,-	3178,-	3252,-	621,-	310,-
	Grundpreis			Mehrpreis	Farb Fixpreis pro Auftrag

Abweichende Abmessungen siehe Produktbroschüre



**Sockel**

Pulverbeschichtung (P1) Preisgruppe 11

[6] [7]	[9]						[10]						
	Sockel						P1						
B x H x T - b x a	S50	S60	S70	S100	S150	S200	S50	S60	S70	S100	S150	S200	Farb Fixpreis
600 x 2000 x 270 - 420 x 220	244,-	260,-	273,-	296,-	325,-	364,-	36,-	39,-	43,-	46,-	52,-	62,-	310,-
1200 x 2000 x 270 - 900 x 220	338,-	355,-	371,-	400,-	439,-	481,-	43,-	46,-	46,-	56,-	65,-	78,-	310,-
1200 x 2000 x 350 - 900 x 300	394,-	410,-	429,-	468,-	520,-	572,-	43,-	46,-	49,-	56,-	69,-	85,-	310,-
	Mehrpreis												Farb Fixpreis pro Auftrag

Preise in € ohne MwSt.

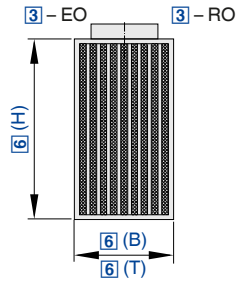

Gehäuse mit rechteckigem Querschnitt, einseitig ausströmend, für Industriebereiche

**QL - WFT - RO - 0 - 0 / 600 × 1200 × 350 - 1 × 250 / 0 / 0 / P1 - RAL 9016**

| | | | | | | | | |  
1 2 3 4 5 6 7 8 9 10

**1 Serie**

**QL** Quellluftdurchlass

**2 Bauform**

**WFT** Wandvorbau flach, Trapezfront

**3 Anschluss**

- RO** runder Stutzen oben
- RU** runder Stutzen unten
- EO** eckiger Stutzen oben
- EU** eckiger Stutzen unten

**4 Ausblasrichtung**

**0** Standard

**5 Anbauteile**

- 0** ohne Messeinrichtung (Standard)
- M** mit Volumenstrom Messeinrichtung (bei RO, RU)

**6 Nenngröße [mm]**

Breite × Höhe × Tiefe angeben

**7 Stutzen [mm]**

Bei Anschluss RO oder RU  
Anzahl Stutzen × Stutzendurchmesser angeben

Bei Anschluss EO oder EU  
Anschlussbreite × Anschlusstiefe angeben

**8 Kanalabdeckung**

**0** ohne Kanalabdeckung (Standard)

**9 Sockel**

**0** ohne Sockel

**10 Oberfläche Sichtseite**

- 0** pulverbeschichtet, RAL 9010 (reinweiß), matt, GE 60
- P1** pulverbeschichtet, RAL-CLASSIC-Farbtone angeben (andere RAL-Farben und Glanzgrade auf Anfrage)
- PS** pulverbeschichtet, NCS-Farbtone angeben

**Hinweis**

Weitere Größen auf Anfrage möglich.  
NCS-Farben und Edelstahlausführung A2 auf Anfrage.

**QL-WFT-RO, QL-WFT-RU** Preisgruppe 11

[6] [7]	[1] [2] [3]	[5]	[10]	
B x H x T - n x d	QL-WFT-RO/ QL-WFT-RU	M	P1	Farb Fixpreis
600 × 1200 × 350 - 1 × 250	1726,-	72,-	316,-	310,-
600 × 2000 × 350 - 1 × 315	2184,-	78,-	475,-	310,-
	Grundpreis	Mehrpreis		Farb Fixpreis pro Auftrag

**QL-WFT-EO, QL-WFT-EU** Preisgruppe 11

[6] [7]	[1] [2] [3]	[10]	
B x H x T - b x a	QL-WFT-EO/QL-WFT-EU	P1	Farb Fixpreis
1200 × 2000 × 220 - 800 × 170	2349,-	601,-	310,-
1200 × 2000 × 350 - 800 × 300	2648,-	728,-	310,-
	Grundpreis	Mehrpreis	Farb Fixpreis pro Auftrag

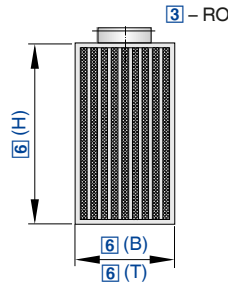

Gehäuse mit quadratischem Querschnitt, zwei- und dreiseitig ausströmend, für große Räume und Industriebereiche

**QL - WQT - RO - 3 - 0 / 800 × 2000 × 800 - 1 × 630 / 0 / 0 / P1 - RAL 9016**

| | | | | | | | | |  
 1 2 3 4 5 6 7 8 9 10

**1 Serie**

**QL** Quellluftdurchlass

**6 Nenngröße [mm]**

Breite × Höhe × Tiefe angeben

**2 Bauform**

**WQT** Wandvorbau quadratisch, Trapezfront

**7 Stutzen [mm]**

Anzahl Stutzen × Stutzendurchmesser angeben

**3 Anschluss**

**RO** runder Stutzen oben

**RU** runder Stutzen unten

**8 Kanalabdeckung**

**0** ohne Kanalabdeckung

**4 Ausblasrichtung**

**2** zweiseitig ausblasend

**3** dreiseitig ausblasend

**9 Sockel**

**0** ohne Sockel

**5 Anbauteile**

**0** ohne Messeinrichtung (Standard)

**M** mit Volumenstrom Messeinrichtung

**10 Oberfläche Sichtseite**

**0** pulverbeschichtet, RAL 9010 (reinweiß), matt, GE 60

**P1** pulverbeschichtet, RAL-CLASSIC-Farbtöne angeben (andere RAL-Farben und Glanzgrade auf Anfrage)

**PS** pulverbeschichtet, NCS-Farbtöne angeben (auf Anfrage)

**Hinweis**

Weitere Größen auf Anfrage möglich.

NCS-Farben und Edelstahlausführung A2 auf Anfrage.

**QL-WQT-RO, QL-WQT-RU** Preisgruppe 11

[6] [7]	[4]		[5]	[10]	
B x H x T - n x d	2	3	M	P1	Farb Fixpreis
800 × 2000 × 800 - 1 × 630	3282,-	3408,-	101,-	1206,-	310,-
1200 × 2000 × 1200 - 1 × 800	4100,-	4259,-	108,-	1953,-	310,-
	Grundpreis		Mehrpreis		Farb Fixpreis pro Auftrag

Preise in € ohne MwSt.

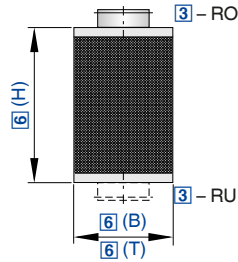

Gehäuse mit halbrundem Querschnitt, radial ausströmend, für Komfort- und Industriebereiche

**QL - WH - RO - 0 - 0 / 350 × 1000 × 300 - 1 × 200 / 0 / 0 / P1 - RAL 9016**

1 | 2 | 3 | 4 | 5 | 6 | 7 | 8 | 9 | 10

**1 Serie**

**QL** Quellluftdurchlass

**2 Bauform**

**WH** Wandvorbau halbrund

**3 Anschluss**

**RO** runder Stutzen oben

**RU** runder Stutzen unten

**4 Ausblasrichtung**

**0** Standard

**5 Anbauteile**

**0** ohne Messeinrichtung (Standard)

**M** mit Volumenstrom Messeinrichtung

**6 Nenngröße [mm]**

Breite × Höhe × Tiefe angeben

**7 Stutzen [mm]**

Anzahl Stutzen × Stutzendurchmesser angeben

**8 Kanalabdeckung**

**0** ohne Kanalabdeckung (Standard)

**K0** ohne Kanalabdeckung (Raumhöhe von 2 m)

**K1** mit Kanalabdeckung (Raumhöhe von 2,3 – 2,6 m)

**K2** mit Kanalabdeckung (Raumhöhe von 2,6 – 2,9 m)

**K3** mit Kanalabdeckung (Raumhöhe von 2,9 – 3,2 m)

**K4** mit Kanalabdeckung (Raumhöhe von 3,2 – 3,5 m)

**9 Sockel**

**0** ohne Sockel

**S50** mit Sockel (Höhe: 50 mm)

**S60** mit Sockel (Höhe: 60 mm)

**S70** mit Sockel (Höhe: 70 mm)

**S100** mit Sockel (Höhe: 100 mm)

**S150** mit Sockel (Höhe: 150 mm)

**S200** mit Sockel (Höhe: 200 mm)

**10 Oberfläche Sichtseite**

**0** pulverbeschichtet, RAL 9010 (reinweiß), matt, GE 60

**P1** pulverbeschichtet, RAL-CLASSIC-Farbtöne angeben (andere RAL-Farben und Glanzgrade auf Anfrage)

**PS** pulverbeschichtet, NCS-Farbtöne angeben (auf Anfrage)

**Hinweis**

Weitere Größen auf Anfrage möglich.

NCS-Farben und Edelstahlausführung A2 auf Anfrage.

**QL-WH-RO, QL-WH-RU Preisgruppe 11**

[6] [7]	[1] [2] [3]	[5]	[10]	
B x H x T - n x d	QL-WH-RO/QL-WH-RU	M	P1	Farb Fixpreis
320 × 600 × 190 - 1 × 125	605,-	72,-	56,-	310,-
400 × 600 × 230 - 1 × 160	663,-	72,-	72,-	310,-
350 × 1000 × 300 - 1 × 200	861,-	72,-	124,-	310,-
400 × 1000 × 350 - 1 × 250	887,-	72,-	143,-	310,-
500 × 1000 × 450 - 1 × 315	965,-	78,-	186,-	310,-
500 × 1500 × 450 - 1 × 315	1258,-	78,-	273,-	310,-
600 × 1500 × 500 - 1 × 400	1664,-	88,-	312,-	310,-
600 × 2000 × 500 - 1 × 400	2044,-	88,-	403,-	310,-
	Grundpreis	Mehrpreis		Farb Fixpreis pro Auftrag



Luftdurchlässe

**QL-WH-RO / K0**

Pulverbeschichtung Preisgruppe 11

[6] [7]	[1] [2] [3] [8]	[5]	[10]		[8]				[10]				
B x H x T - n x d	QL-WH-RO .../K0	M	P1	Farb Fixpreis	K1	K2	K3	K4	P1				Farb Fixpreis
320 x 600 x 190 - 1 x 125	835,-	72,-	153,-	310,-	244,-	254,-	270,-	283,-	56,-	75,-	101,-	124,-	310,-
400 x 600 x 230 - 1 x 160	861,-	72,-	192,-	310,-	247,-	264,-	280,-	293,-	65,-	98,-	121,-	147,-	310,-
350 x 1000 x 300 - 1 x 200	1105,-	72,-	221,-	310,-	251,-	270,-	286,-	303,-	72,-	108,-	137,-	173,-	310,-
400 x 1000 x 350 - 1 x 250	1212,-	72,-	254,-	310,-	260,-	283,-	303,-	325,-	88,-	124,-	160,-	199,-	310,-
500 x 1000 x 450 - 1 x 315	1219,-	78,-	322,-	310,-	286,-	316,-	348,-	368,-	111,-	153,-	205,-	251,-	310,-
500 x 1500 x 450 - 1 x 315	1401,-	78,-	322,-	310,-	286,-	316,-	348,-	368,-	111,-	153,-	205,-	251,-	310,-
600 x 1500 x 500 - 1 x 400	1761,-	88,-	368,-	310,-	316,-	351,-	377,-	410,-	121,-	182,-	228,-	286,-	310,-
	Grundpreis	Mehrpreis		Farb Fixpreis pro Auftrag	Mehrpreis							Farb Fixpreis pro Auftrag	

**Sockel**

Pulverbeschichtung Preisgruppe 11

[6] [7]	[9]						[10]						
B x H x T - n x d	S50	S60	S70	S100	S150	S200	S50	S60	S70	S100	S150	S200	Farb Fixpreis
320 x 600 x 190 - 1 x 125	205,-	212,-	215,-	218,-	244,-	270,-	33,-	33,-	33,-	36,-	39,-	43,-	310,-
400 x 600 x 230 - 1 x 160	212,-	215,-	218,-	225,-	251,-	273,-	33,-	36,-	36,-	39,-	43,-	46,-	310,-
350 x 1000 x 300 - 1 x 200	212,-	215,-	218,-	231,-	254,-	280,-	33,-	36,-	36,-	39,-	43,-	49,-	310,-
400 x 1000 x 350 - 1 x 250	215,-	218,-	225,-	241,-	267,-	283,-	36,-	36,-	39,-	43,-	49,-	52,-	310,-
500 x 1000 x 450 - 1 x 315	225,-	228,-	241,-	254,-	280,-	296,-	36,-	39,-	39,-	43,-	52,-	59,-	310,-
500 x 1500 x 450 - 1 x 315	225,-	228,-	241,-	254,-	280,-	296,-	36,-	39,-	39,-	43,-	52,-	59,-	310,-
600 x 1500 x 500 - 1 x 400	244,-	251,-	260,-	280,-	296,-	322,-	39,-	39,-	43,-	46,-	56,-	62,-	310,-
600 x 2000 x 500 - 1 x 400	244,-	251,-	260,-	280,-	296,-	322,-	39,-	39,-	43,-	46,-	56,-	62,-	310,-
	Mehrpreis												Farb Fixpreis pro Auftrag

Preise in € ohne MwSt.

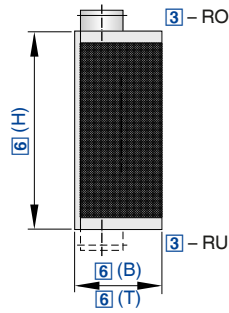

Gehäuse mit viertelrundem Querschnitt, radial ausströmend, für Komfortbereiche

**QL - WV - RO - 0 - 0 / 300 × 1000 × 300 - 1 × 200 / 0 / 0 / P1 - RAL 9016**

| | | | | | | | | |  
1 2 3 4 5 6 7 8 9 10

**1 Serie**

QL Quellluftdurchlass

**2 Bauform**

WV Wandvorbau viertelrund

**3 Anschluss**

RO runder Stutzen oben  
RU runder Stutzen unten

**4 Ausblasrichtung**

0 Standard

**5 Anbauteile**

0 ohne Messeinrichtung (Standard)  
M mit Volumenstrom Messeinrichtung

**6 Nenngröße [mm]**

Breite × Höhe × Tiefe angeben

**7 Stutzen [mm]**

Anzahl Stutzen × Stutzendurchmesser angeben

**8 Kanalabdeckung**

0 ohne Kanalabdeckung (Standard)  
K0 ohne Kanalabdeckung (Raumhöhe von 2 m)  
K1 mit Kanalabdeckung (Raumhöhe von 2,3 – 2,6 m)  
K2 mit Kanalabdeckung (Raumhöhe von 2,6 – 2,9 m)  
K3 mit Kanalabdeckung (Raumhöhe von 2,9 – 3,2 m)  
K4 mit Kanalabdeckung (Raumhöhe von 3,2 – 3,5 m)

**9 Sockel**

0 ohne Sockel  
S50 mit Sockel (Höhe: 50 mm)  
S60 mit Sockel (Höhe: 60 mm)  
S70 mit Sockel (Höhe: 70 mm)  
S100 mit Sockel (Höhe: 100 mm)  
S150 mit Sockel (Höhe: 150 mm)  
S200 mit Sockel (Höhe: 200 mm)

**10 Oberfläche Sichtseite**

0 Standard: pulverbeschichtet, RAL 9010 (reinweiß), matt, GE 60  
P1 pulverbeschichtet, RAL-CLASSIC-Farbtöne angeben (andere RAL-Farben und Glanzgrade auf Anfrage)  
PS pulverbeschichtet, NCS-Farbtöne angeben (auf Anfrage)

**Hinweis**

Weitere Größen auf Anfrage möglich.  
NCS-Farben und Edelstahlausführung A2 auf Anfrage.

**QL-WV-RO, QL-WV-RU Preisgruppe 11**

[6] [7]	[1] [2] [3]	[5]	[10]	
B x H x T – n x d	QL-WV-RO/QL-WV-RU	M	P1	Farb Fixpreis
190 × 600 × 190 – 1 × 125	660,-	72,-	36,-	310,-
225 × 600 × 225 – 1 × 160	676,-	72,-	43,-	310,-
300 × 1000 × 300 – 1 × 200	878,-	72,-	78,-	310,-
340 × 1000 × 340 – 1 × 250	900,-	72,-	95,-	310,-
450 × 1500 × 450 – 1 × 315	1186,-	78,-	173,-	310,-
	Grundpreis	Mehrpreis		Farb Fixpreis pro Auftrag





Luftdurchlässe

**QL-WV-RO / K0**

Pulverbeschichtung Preisgruppe 11

[6] [7]	[1] [2] [3] [8]	[5]	[10]		[8]				[10]				
B x H x T - n x d	QL-WV-RO .../K0	M	P1	Farb Fixpreis	K1	K2	K3	K4	P1				Farb Fixpreis
190 x 600 x 190 - 1 x 125	809,-	72,-	88,-	310,-	221,-	238,-	254,-	273,-	33,-	46,-	59,-	69,-	310,-
225 x 600 x 225 - 1 x 160	874,-	72,-	104,-	310,-	241,-	254,-	273,-	290,-	39,-	52,-	65,-	78,-	310,-
300 x 1000 x 300 - 1 x 200	1069,-	72,-	134,-	310,-	254,-	273,-	290,-	306,-	49,-	65,-	88,-	108,-	310,-
340 x 1000 x 340 - 1 x 250	1134,-	72,-	150,-	310,-	270,-	290,-	316,-	332,-	52,-	72,-	101,-	121,-	310,-
450 x 1500 x 450 - 1 x 315	1251,-	78,-	199,-	310,-	277,-	306,-	332,-	361,-	65,-	101,-	124,-	153,-	310,-
	Grundpreis	Mehrpreis		Farb Fixpreis pro Auftrag	Mehrpreis							Farb Fixpreis pro Auftrag	

**Sockel**

Pulverbeschichtung Preisgruppe 11

[6] [7]	[9]						[10]						
B x H x T - n x d	S50	S60	S70	S100	S150	S200	S50	S60	S70	S100	S150	S200	Farb Fixpreis
190 x 600 x 190 - 1 x 125	166,-	166,-	173,-	186,-	199,-	212,-	39,-	39,-	39,-	43,-	46,-	49,-	310,-
225 x 600 x 225 - 1 x 160	173,-	173,-	179,-	189,-	202,-	215,-	39,-	39,-	43,-	43,-	49,-	52,-	310,-
300 x 1000 x 300 - 1 x 200	179,-	186,-	189,-	199,-	212,-	225,-	43,-	43,-	43,-	46,-	52,-	59,-	310,-
340 x 1000 x 340 - 1 x 250	189,-	192,-	199,-	205,-	218,-	231,-	43,-	43,-	46,-	49,-	56,-	59,-	310,-
450 x 1500 x 450 - 1 x 315	199,-	205,-	212,-	218,-	231,-	251,-	43,-	46,-	46,-	52,-	59,-	69,-	310,-
	Mehrpreis												Farb Fixpreis pro Auftrag

Preise in € ohne MwSt.

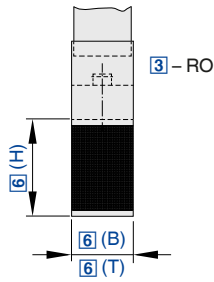

Gehäuse mit segmentförmigem Querschnitt, radial ausströmend, für Komfortbereiche

**QL - WS - RO - 0 - 0 / 500 × 1000 × 175 - 1 × 125 / 0 / 0 / P1 - RAL 9016**

1 2 3 4 5 6 7 8 9 10

**1 Serie**

**QL** Quellluftdurchlass

**2 Bauform**

**WS** Wandvorbau segmentförmig

**3 Anschluss**

**RO** runder Stutzen oben

**4 Ausblasrichtung**

**0** Standard

**5 Anbauteile**

**0** ohne Messeinrichtung (Standard)

**6 Nenngröße [mm]**

Breite × Höhe × Tiefe angeben

**7 Stutzen [mm]**

Anzahl Stutzen × Stutzendurchmesser angeben

**8 Kanalabdeckung**

**0** ohne Kanalabdeckung (Standard)

**K0** ohne Kanalabdeckung (Raumhöhe von 2 m)

**K1** mit Kanalabdeckung (Raumhöhe von 2,3 – 2,6 m)

**K2** mit Kanalabdeckung (Raumhöhe von 2,6 – 2,9 m)

**K3** mit Kanalabdeckung (Raumhöhe von 2,9 – 3,2 m)

**K4** mit Kanalabdeckung (Raumhöhe von 3,2 – 3,5 m)

**9 Sockel**

**0** ohne Sockel

**S50** mit Sockel (Höhe: 50 mm)

**S60** mit Sockel (Höhe: 60 mm)

**S70** mit Sockel (Höhe: 70 mm)

**S100** mit Sockel (Höhe: 100 mm)

**S150** mit Sockel (Höhe: 150 mm)

**S200** mit Sockel (Höhe: 200 mm)

**10 Oberfläche Sichtseite**

**0** pulverbeschichtet, RAL 9010 (reinweiß), matt, GE 60

**P1** pulverbeschichtet, RAL-CLASSIC-Farbton angeben (andere RAL-Farben und Glanzgrade auf Anfrage)

**PS** pulverbeschichtet, NCS-Farbton angeben (auf Anfrage)

**Hinweis**

Weitere Größen auf Anfrage möglich.

NCS-Farben und Edelstahlausführung A2 auf Anfrage.

**QL-WS-RO / K0**

Pulverbeschichtung Preisgruppe 11

[6] [7]	[1] [2] [3] [8]	[5]	[10]		[8]				[10]				
B x H x T - n x d	QL-WS-RO .../K0	M	P1	Farb Fixpreis	K1	K2	K3	K4	P1				Farb Fixpreis
400 × 1000 × 155 - 1 × 100	868,-	-	150,-	310,-	254,-	273,-	290,-	299,-	72,-	101,-	121,-	140,-	310,-
500 × 1000 × 175 - 1 × 125	982,-	72,-	189,-	310,-	267,-	293,-	316,-	338,-	85,-	114,-	137,-	163,-	310,-
600 × 1000 × 215 - 1 × 160	1086,-	72,-	221,-	310,-	296,-	322,-	355,-	377,-	98,-	127,-	160,-	195,-	310,-
750 × 1000 × 255 - 1 × 200	1271,-	72,-	270,-	310,-	299,-	329,-	358,-	381,-	114,-	150,-	195,-	228,-	310,-
	Grundpreis	Mehrpreis		Farb Fixpreis pro Auftrag	Mehrpreis								Farb Fixpreis pro Auftrag



Luftdurchlässe

**Sockel**  
 Pulverbeschichtung Preisgruppe 11

[6] [7]	[9]						[10]						
	S50	S60	S70	S100	S150	S200	S50	S60	S70	S100	S150	S200	Farb Fixpreis
B x H x T - n x d							P1						Farb Fixpreis
400 x 1000 x 155 - 1 x 100	166,-	166,-	166,-	173,-	179,-	186,-	33,-	33,-	33,-	36,-	39,-	43,-	310,-
500 x 1000 x 175 - 1 x 125	173,-	173,-	179,-	179,-	189,-	192,-	33,-	33,-	36,-	36,-	43,-	46,-	310,-
600 x 1000 x 215 - 1 x 160	179,-	186,-	186,-	189,-	192,-	199,-	33,-	36,-	36,-	39,-	43,-	49,-	310,-
750 x 1000 x 255 - 1 x 200	192,-	192,-	192,-	199,-	205,-	212,-	36,-	36,-	39,-	43,-	46,-	52,-	310,-
	Mehrpriis												Farb Fixpreis pro Auftrag



Preise in € ohne MwSt.

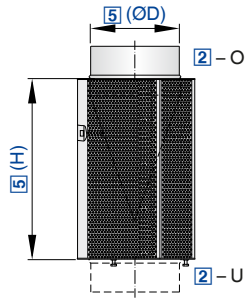

Gehäuse mit mehreckigem Querschnitt, Ausströmwinkel 360°, für Komfort- und Industriebereiche

QLV-360 - O - M - L / 250 × 600 / B0 / P1 - RAL 9016

1 2 3 4 5 6 7

**1 Serie**

QLV-360 Quellluftdurchlass

**2 Anschluss**

O runder Stutzen oben  
U runder Stutzen unten

**3 Drosselelement zum Volumenstromabgleich**

Keine Eintragung: ohne Drosselelement  
M mit Drosselelement

**4 Lippendichtung**

Keine Eintragung: ohne Lippendichtung  
L mit Lippendichtung (bei Anschluss O)  
Luftanschlussstutzen unten grundsätzlich mit Lippendichtung

**5 Nenngröße [mm]**

Stutzendurchmesser × Höhe angeben

**6 Befestigung**

Keine Eintragung: ohne Befestigung  
B0 mit Bodenplatte

**7 Oberfläche Sichtseite**

Keine Eintragung: pulverbeschichtet, RAL 9010 (reinweiß)  
P1 pulverbeschichtet, RAL-CLASSIC-Farbtöne angeben  
S7 unbeschichtet (Stahl verzinkt, Aluminium unbehandelt)

Glanzgrad  
RAL 9010 GE 50  
RAL 9006 GE 30  
Alle anderen RAL-Farben GE 70

**Hinweis**

Weitere Größen auf Anfrage möglich.  
Edelstahl A2 auf Anfrage.

**QLV-360 Preisgruppe 2**

[5]		[7]			[3]	[4]
ØD	H		S7	P1	M	L
160	500	917,-	875,-	98,-	93,-	52,-
200	500	971,-	900,-	103,-	105,-	52,-
250	500	1030,-	949,-	106,-	113,-	52,-
160	600	988,-	938,-	103,-	93,-	52,-
200	600	1065,-	991,-	107,-	105,-	52,-
250	600	1114,-	1034,-	113,-	113,-	52,-
315	600	1160,-	1073,-	117,-	120,-	60,-
160	800	1177,-	1119,-	114,-	93,-	52,-
200	800	1263,-	1179,-	120,-	105,-	52,-
250	800	1337,-	1250,-	130,-	113,-	52,-
315	800	1423,-	1332,-	143,-	120,-	60,-
400	800	1754,-	1653,-	167,-	147,-	68,-
160	1000	1337,-	1271,-	121,-	93,-	52,-
200	1000	1446,-	1352,-	139,-	105,-	52,-
250	1000	1541,-	1436,-	148,-	113,-	52,-
315	1000	1615,-	1513,-	151,-	120,-	60,-
			Grundpreis		Mehrpreis	



Luftdurchlässe

[5]		[7]			[3]	[4]
ØD	H		S7	P1	M	L
400	1000	1975,-	1862,-	187,-	147,-	68,-
500	1000	2268,-	2142,-	216,-	167,-	75,-
315	1250	1849,-	1736,-	175,-	120,-	60,-
400	1250	2296,-	2174,-	214,-	147,-	68,-
500	1250	2598,-	2463,-	241,-	167,-	75,-
630	1250	2960,-	2810,-	276,-	193,-	85,-
400	1500	2525,-	2390,-	233,-	147,-	68,-
500	1500	2903,-	2757,-	273,-	167,-	75,-
630	1500	3184,-	3025,-	295,-	193,-	85,-
630	1750	3478,-	3302,-	322,-	193,-	85,-
			Grundpreis		Mehrpreis	

**Zubehör** Preisgruppe 2

[6]
B0
148,-
Mehrpreis



Preise in € ohne MwSt.

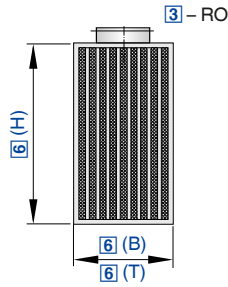

Gehäuse mit quadratischem Querschnitt, vierseitig ausströmend, für große Räume und Industriebereiche

**QL - WQT - RO - 4 - 0 / 800 × 2000 × 800 - 1 × 630 / 0 / 0 / P1 - RAL 9016**

1	2	3	4	5	6	7	8	9	10

**1 Serie**

**QL** Quellluftdurchlass

**2 Bauform**

**WQT** Wandvorbau quadratisch, Trapezfront

**3 Anschluss**

**RO** runder Stutzen oben

**RU** runder Stutzen unten

**4 Ausblasrichtung**

**4** vierseitig ausblasend

**5 Anbauteile**

**0** ohne Messeinrichtung (Standard)

**M** mit Volumenstrom Messeinrichtung

**6 Nenngröße [mm]**

Breite × Höhe × Tiefe angeben

**7 Stutzen [mm]**

Anzahl Stutzen × Stutzendurchmesser angeben

**8 Kanalabdeckung**

**0** ohne Kanalabdeckung

**9 Sockel**

**0** ohne Sockel

**10 Oberfläche Sichtseite**

**0** pulverbeschichtet, RAL 9010 (reinweiß), matt, GE 60

**P1** pulverbeschichtet, RAL-CLASSIC-Farbtöne angeben (andere RAL-Farben und Glanzgrade auf Anfrage)

**PS** pulverbeschichtet, NCS-Farbtöne angeben (auf Anfrage)

**Hinweis**

Weitere Größen auf Anfrage möglich.

NCS-Farben und Edelstahlausführung A2 auf Anfrage.

**QL-WQT-RO, QL-WQT-RU** Preisgruppe 11

[6] [7]	[4]	[5]	[10]	
B x H x T - n x d	4	M	P1	Farb Fixpreis
800 × 2000 × 800 - 1 × 630	3538,-	101,-	1206,-	310,-
1200 × 2000 × 1200 - 1 × 800	4422,-	108,-	1953,-	310,-
	Grundpreis	Mehrpreis		Farb Fixpreis pro Auftrag

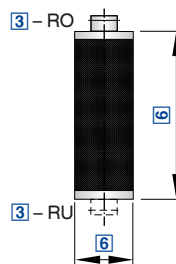

Preise in € ohne MwSt.

Gehäuse mit rundem Querschnitt, allseitig ausströmend, für große Räume und Industriebereiche

**QL - WR - RO - 0 - 0 / 400 × 1000 - 1 × 315 / 0 / 0 / P1 - RAL 9016**

1	2	3	4	5	6	7	8	9	10

**1 Serie**

**QL** Quellluftdurchlass

**2 Bauform**

**WR** Wandvorbau rund

**3 Anschluss**

**RO** runder Stutzen oben

**RU** runder Stutzen unten

**4 Ausblasrichtung**

**0** Standard

**5 Anbauteile**

**0** ohne Messeinrichtung (Standard)

**M** mit Volumenstrom Messeinrichtung

**6 Nenngröße [mm]**

Durchmesser × Höhe angeben

**7 Stutzen [mm]**

Anzahl Stutzen × Stutzendurchmesser angeben

**8 Kanalabdeckung**

**0** ohne Kanalabdeckung

**9 Sockel**

**0** ohne Sockel

**S50** mit Sockel (Höhe: 50)

**S60** mit Sockel (Höhe: 60)

**S70** mit Sockel (Höhe: 70)

**S100** mit Sockel (Höhe: 100)

**S150** mit Sockel (Höhe: 150)

**S200** mit Sockel (Höhe: 200)

**10 Oberfläche Sichtseite**

**0** pulverbeschichtet, RAL 9010 (reinweiß), matt, GE 60

**P1** pulverbeschichtet, RAL-CLASSIC-Farbtöne angeben (andere RAL-Farben und Glanzgrade auf Anfrage)

**PS** pulverbeschichtet, NCS-Farbtöne angeben (auf Anfrage)

**Hinweis**

Weitere Größen auf Anfrage möglich.

NCS-Farben und Edelstahlausführung A2 auf Anfrage.

**QL-WR-RO, QL-WR-RU** Preisgruppe 11

[6] [7]	[1] [2] [3]	[5]	[10]	
D x H - n x d	QL-WR-RO/QL-WR-RU	M	P1	Farb Fixpreis
200 × 600 - 1 × 160	757,-	72,-	62,-	310,-
250 × 1000 - 1 × 200	991,-	72,-	124,-	310,-
315 × 1000 - 1 × 250	1021,-	72,-	160,-	310,-
400 × 1000 - 1 × 315	1388,-	78,-	208,-	310,-
400 × 1500 - 1 × 315	1726,-	78,-	293,-	310,-
500 × 1500 - 1 × 400	1950,-	88,-	374,-	310,-
500 × 2000 - 1 × 400	2226,-	88,-	478,-	310,-
630 × 2000 - 1 × 500	2314,-	95,-	621,-	310,-
	Grundpreis	Mehrpreis		Farb Fixpreis pro Auftrag

Abweichende Abmessungen siehe Produktbroschüre



**Sockel**

Pulverbeschichtung Preisgruppe 11

[6] [7]	[9]						[10]						
	S50	S60	S70	S100	S150	S200	S50	S60	S70	S100	S150	S200	Farb Fixpreis
D x H - n x d	S50	S60	S70	S100	S150	S200	P1						Farb Fixpreis
200 x 600 - 1 x 160	205,-	205,-	212,-	212,-	215,-	221,-	33,-	33,-	36,-	36,-	43,-	46,-	310,-
250 x 1000 - 1 x 200	215,-	215,-	221,-	221,-	225,-	225,-	33,-	36,-	36,-	39,-	43,-	49,-	310,-
315 x 1000 - 1 x 250	260,-	241,-	238,-	244,-	247,-	247,-	36,-	36,-	39,-	39,-	49,-	52,-	310,-
400 x 1000 - 1 x 315	254,-	260,-	260,-	267,-	270,-	273,-	36,-	39,-	39,-	46,-	52,-	59,-	310,-
400 x 1500 - 1 x 315	254,-	260,-	260,-	267,-	270,-	273,-	36,-	39,-	39,-	46,-	52,-	59,-	310,-
500 x 1500 - 1 x 400	286,-	286,-	290,-	293,-	296,-	303,-	39,-	39,-	43,-	49,-	59,-	69,-	310,-
500 x 2000 - 1 x 400	286,-	286,-	290,-	293,-	296,-	303,-	39,-	39,-	43,-	49,-	59,-	69,-	310,-
630 x 2000 - 1 x 500	342,-	342,-	351,-	355,-	361,-	371,-	43,-	43,-	46,-	52,-	65,-	78,-	310,-
	Mehrpreis												Farb Fixpreis pro Auftrag



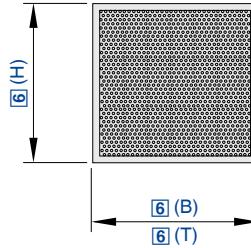

Preise in € ohne MwSt.

Gehäuse mit quadratischem Querschnitt, nach oben ausströmend, für Komfortbereiche

QL	-	BE	-	RO	-	0	-	0	/	600 × 600 × 40	-	1 × 200	/	0	/	0	/	P1
1	2	3	4	5	6	7	8	9	10									

**1 Serie**

QL Quellluftdurchlass

**6 Nenngröße [mm]**

Breite × Höhe × Tiefe angeben

**2 Bauform**

BE Bodeneinbau

**7 Stutzen**

0 Standard, rund, 200 mm

**3 Anschluss**

0 ohne Anschlusskasten  
 RO runder Stutzen auf der Seite

**8 Kanalabdeckung**

0 ohne Kanalabdeckung (Standard)

**4 Ausblasrichtung**

0 Standard

**9 Sockel**

0 ohne Sockel

**5 Anbauteile**

0 ohne Messeinrichtung (Standard)

**10 Oberfläche Sichtseite**

0 pulverbeschichtet, RAL 9011 (graphitschwarz), matt, GE 60  
 P1 pulverbeschichtet, RAL-CLASSIC-Farbtöne angeben (andere RAL-Farben und Glanzgrade auf Anfrage)  
 PS pulverbeschichtet, NCS-Farbtöne angeben (auf Anfrage)

**Hinweis**

NCS-Farben auf Anfrage.

**QL-BE, QL-BE-RO Preisgruppe 11**

[6]	[1] [2] [3]		[10]	
600 × 600 × T	QL-BE	QL-BE-RO	P1	Farb Fixpreis
600 × 600 × T	943,-	1306,-	137,-	310,-
	Grundpreis		Mehrpriis	Farb Fixpreis pro Auftrag

Preise in € ohne MwSt.



Quellluftdurchlass-Bodenbänder QL-BB zur Anwendung als in den Boden eingelassene Endlosbänder

QL – BB – BGU30NT – MR – K200 / S – 2000 × 95 – 3 × 125 / P1							
1	2	3	4	5	6	7	8

**1 Serie**

QL Quellluftdurchlass

**2 Bauform**

BB Bodenband

**3 Anbauteile**

BGU..30NT mit BGU-Bodengitter

G mit geraden Lamellen

S mit schrägen Lamellen

FR mit Frontblech

**4 Mauerrahmen**

MR mit Mauerrahmen

**5 Anschlusskasten**

K... Zuluft-Anschlusskasten, Kastenhöhe angeben

K minimum = 15 + 50,5 + Stutzen  $\varnothing$  + 30  $\geq$  Bodengitterausführung

K minimum = 15 + 21 + Stutzen  $\varnothing$  + 30  $\geq$  Frontblechsausführung

K maximal = ca. 300 mm

**6 Aufhängung**

S selbsttragend

E eingehängt

G gegossen (einbetoniert)

**7 Nenngröße und Stutzen [mm]**

Breite × Höhe × Tiefe angeben

Anzahl Stutzen × Stutzendurchmesser angeben

**8 Oberfläche Sichtseite**

0 Standart BGU: eloxiert, E0-VSA200 (farblos)

Standart FR: RAL 9006 (weißaluminium)

P1 pulverbeschichtet, RAL-CLASSIC-Farbton angeben (andere RAL-Farben und Glanzgrade auf Anfrage)

PS pulverbeschichtet, NCS-Farbton angeben (auf Anfrage)

S2 eloxiert, EURAS- oder VSA-Standard-Farbton angeben (ohne Typ FR)

**Hinweis**

Weitere Größen auf Anfrage möglich.

NCS-Farben auf Anfrage.

**QL-BB mit BGUG30 Preisgruppe 11**

[7]		[1] [2] [3] [4] [5]	[5] [6]		[8]		
B	H	QL-BB-BGUG30-MR-K300-E (farblos eloxiert, ohne Stutzen)	Kasten		S2	P1	Farb Fixpreis
			S	G			
1000	95	1586,-	293,-	182,-	137,-	114,-	310,-
1250	95	1933,-	293,-	182,-	173,-	140,-	310,-
1500	95	2258,-	293,-	182,-	208,-	166,-	310,-
1750	95	2567,-	293,-	182,-	241,-	199,-	310,-
2000	95	2850,-	293,-	182,-	273,-	221,-	310,-
1000	195	1764,-	293,-	182,-	283,-	153,-	310,-
1250	195	2151,-	293,-	182,-	355,-	199,-	310,-
1500	195	2518,-	293,-	182,-	423,-	231,-	310,-
		Grundpreis	Mehrpreis				Farb Fixpreis pro Auftrag



[7]		[1] [2] [3] [4] [5]	[5] [6]		[8]			
B	H	QL-BB-BGUG30-MR-K300-E (farblos eloxiert, ohne Stutzen)	Kasten		S2	P1	Farb Fixpreis	
			S	G				
1750	195	2856,-	293,-	182,-	491,-	273,-	310,-	
2000	195	3178,-	293,-	182,-	563,-	306,-	310,-	
1000	320	2187,-	293,-	182,-	Preis auf Anfrage	205,-	310,-	
1250	320	2664,-	293,-	182,-	Preis auf Anfrage	238,-	310,-	
1500	320	3116,-	293,-	182,-	Preis auf Anfrage	273,-	310,-	
1750	320	3538,-	293,-	182,-	Preis auf Anfrage	303,-	310,-	
2000	320	3935,-	293,-	182,-	Preis auf Anfrage	338,-	310,-	
1000	445	2417,-	293,-	182,-	Preis auf Anfrage	260,-	310,-	
1250	445	2947,-	293,-	182,-	Preis auf Anfrage	303,-	310,-	
1500	445	3444,-	293,-	182,-	Preis auf Anfrage	351,-	310,-	
1750	445	3912,-	293,-	182,-	Preis auf Anfrage	400,-	310,-	
2000	445	4347,-	293,-	182,-	Preis auf Anfrage	442,-	310,-	
		Grundpreis	Mehrpreis				Farb Fixpreis pro Auftrag	

**QL-BB mit FR** Preisgruppe 11

[7]		[1] [2] [3] [4] [5]	[5] [6]		[8]		
B	H	QL-BB-FR-MR-K300-E (RAL 9006, ohne Stutzen)	Kasten		P1	Farb Fixpreis	
			S	G			
1000	95	1306,-	293,-	182,-	114,-	310,-	
1250	95	1592,-	293,-	182,-	140,-	310,-	
1500	95	1868,-	293,-	182,-	166,-	310,-	
1750	95	2119,-	293,-	182,-	199,-	310,-	
2000	95	2352,-	293,-	182,-	221,-	310,-	
1000	200	1475,-	293,-	182,-	160,-	310,-	
1250	200	1797,-	293,-	182,-	202,-	310,-	
1500	200	2102,-	293,-	182,-	241,-	310,-	
1750	200	2382,-	293,-	182,-	280,-	310,-	
2000	200	2648,-	293,-	182,-	316,-	310,-	
		Grundpreis	Mehrpreis				Farb Fixpreis pro Auftrag

**Rohrstutzen RS eingebaut** Preisgruppe 11

[7]		
Rohrstutzen - ø mm	mit Festwiderstand	ohne Festwiderstand
80	36,-	26,-
100	43,-	26,-
125	46,-	30,-
150	52,-	33,-
160	56,-	33,-
180	59,-	36,-
200	75,-	43,-
Mehrpreis		

Preise in € ohne MwSt.

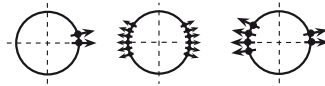

Wartungsfreie Düsenrohre, turbulenzarm und wenig Induktion bei hohen Luftwechselzahlen

**DR30 – A2 – O – L3 – R2 / 250 × 3000 × 100 / S / P1**

1	2	3	4	5	6	7	8

**1 Serie**

**DR30** Düsenrohr mit Abschöpfdüsen  
**DR** Blindrohr ohne Düsen

**2 Material**

**0** verzinktes Stahlblech  
**A2** Edelstahl geschliffen

**3 Ausströmrichtung**

**O** nach oben  
**U** nach unten

**4 Anzahl Düsenreihen links**

In Luftrichtung links  
**L0 – L9**

**5 Anzahl Düsenreihen rechts**

In Luftrichtung rechts  
**R0 – R9**

**6 Nenngröße [mm]**

Rohrdurchmesser × Durchlasslänge × Düsenabstand angeben

**7 Düsenfarbe**

**0** grau  
**S** schwarz

**8 Oberfläche**

**0** ohne Oberflächenbehandlung  
**P1** pulverbeschichtet, RAL-CLASSIC-Farbtöne angeben, GE 25  
**PS** pulverbeschichtet, NCS-Farbtöne angeben

**Hinweis**

Preise für Edelstahl auf Anfrage.

Durchmesser 160, 200: Länge pro Düsenrohr = min. 500 mm/max. 1030 mm

Durchmesser 250, 315, 400: Länge pro Düsenrohr = min. 500 mm/max. 2030 mm

Durchmesser 500: Länge pro Düsenrohr = min. 500 mm/max. 1400 mm

inkl. Verbindungsmuffe(n) und 1 Abschlussdeckel.

**DR 160** Preisgruppe 11

[6]	[1]	[4] [5]						[8]		
L	DR	1	2	3	4	5	6	P1	Farb Fixpreis	
500	522,-	33,-	39,-	41,-	55,-	63,-	82,-	36,-	310,-	
1000	538,-	39,-	41,-	47,-	60,-	71,-	85,-	60,-	310,-	
1500	631,-	41,-	52,-	71,-	90,-	104,-	123,-	85,-	310,-	
2000	671,-	52,-	60,-	90,-	115,-	134,-	166,-	120,-	310,-	
2500	737,-	63,-	74,-	112,-	150,-	169,-	207,-	144,-	310,-	
3000	758,-	74,-	90,-	128,-	174,-	202,-	242,-	166,-	310,-	
4000	894,-	98,-	115,-	174,-	231,-	267,-	324,-	218,-	310,-	
5000	1016,-	120,-	150,-	218,-	286,-	335,-	403,-	278,-	310,-	
6000	1169,-	150,-	174,-	256,-	343,-	397,-	481,-	335,-	310,-	
	Grundpreis	Mehrpreis								Farb Fixpreis pro Auftrag

NCS-Farben auf Anfrage

[6]	[1]	[4] [5]						[8]		
L	DR	1	2	3	4	5	6	P1	Farb Fixpreis	
7000	1266,-	169,-	202,-	302,-	397,-	465,-	563,-	383,-	310,-	
8000	1370,-	191,-	231,-	343,-	457,-	530,-	642,-	441,-	310,-	
9000	1470,-	218,-	256,-	383,-	511,-	598,-	726,-	489,-	310,-	
10000	1568,-	240,-	286,-	430,-	565,-	661,-	802,-	544,-	310,-	
11000	1668,-	261,-	313,-	470,-	623,-	728,-	881,-	598,-	310,-	
12000	1785,-	286,-	343,-	511,-	680,-	794,-	959,-	652,-	310,-	
	Grundpreis	Mehrpreis								Farb Fixpreis pro Auftrag

NCS-Farben auf Anfrage

**DR 200** Preisgruppe 11

[6]	[1]	[4] [5]								[8]		
L	DR	1	2	3	4	5	6	7	8	P1	Farb Fixpreis	
500	544,-	33,-	39,-	41,-	55,-	63,-	82,-	96,-	106,-	39,-	310,-	
1000	565,-	39,-	41,-	47,-	60,-	71,-	85,-	104,-	115,-	71,-	310,-	
1500	682,-	41,-	52,-	71,-	90,-	104,-	123,-	158,-	174,-	104,-	310,-	
2000	718,-	52,-	60,-	90,-	115,-	134,-	166,-	202,-	231,-	134,-	310,-	
2500	824,-	63,-	74,-	112,-	150,-	169,-	207,-	250,-	286,-	172,-	310,-	
3000	862,-	74,-	90,-	128,-	174,-	202,-	242,-	302,-	343,-	204,-	310,-	
4000	1008,-	98,-	115,-	174,-	231,-	267,-	324,-	397,-	457,-	269,-	310,-	
5000	1152,-	120,-	150,-	218,-	286,-	335,-	403,-	498,-	565,-	337,-	310,-	
6000	1302,-	150,-	174,-	256,-	343,-	397,-	481,-	598,-	680,-	403,-	310,-	
7000	1446,-	169,-	202,-	302,-	397,-	465,-	563,-	690,-	794,-	470,-	310,-	
8000	1590,-	191,-	231,-	343,-	457,-	530,-	642,-	794,-	902,-	536,-	310,-	
9000	1731,-	218,-	256,-	383,-	511,-	598,-	726,-	891,-	1016,-	604,-	310,-	
10000	1877,-	240,-	286,-	430,-	565,-	661,-	802,-	992,-	1133,-	669,-	310,-	
11000	2021,-	261,-	313,-	470,-	623,-	728,-	881,-	1087,-	1242,-	737,-	310,-	
12000	2168,-	286,-	343,-	511,-	680,-	794,-	959,-	1185,-	1356,-	802,-	310,-	
	Grundpreis	Mehrpreis										Farb Fixpreis pro Auftrag

NCS-Farben auf Anfrage

**DR 250** Preisgruppe 11

[6]	[1]	[4] [5]												[8]	
L	DR	1	2	3	4	5	6	7	8	9	10	11	12	P1	Farb Fixpreis
500	574,-	33,-	39,-	41,-	55,-	63,-	82,-	96,-	106,-	115,-	128,-	139,-	158,-	47,-	310,-
1000	593,-	39,-	41,-	47,-	60,-	71,-	85,-	104,-	115,-	123,-	139,-	153,-	166,-	87,-	310,-
1500	623,-	41,-	52,-	71,-	90,-	104,-	123,-	158,-	174,-	188,-	210,-	226,-	248,-	128,-	310,-
2000	650,-	52,-	60,-	90,-	115,-	134,-	166,-	202,-	231,-	248,-	275,-	297,-	324,-	172,-	310,-
2500	766,-	63,-	74,-	112,-	150,-	169,-	207,-	250,-	286,-	310,-	345,-	370,-	408,-	212,-	310,-
3000	794,-	74,-	90,-	128,-	174,-	202,-	242,-	302,-	343,-	370,-	411,-	441,-	481,-	253,-	310,-
4000	832,-	98,-	115,-	174,-	231,-	267,-	324,-	397,-	457,-	492,-	546,-	590,-	642,-	337,-	310,-
5000	1016,-	120,-	150,-	218,-	286,-	335,-	403,-	498,-	565,-	614,-	682,-	734,-	802,-	422,-	310,-
6000	1054,-	150,-	174,-	256,-	343,-	397,-	481,-	598,-	680,-	737,-	818,-	878,-	959,-	503,-	310,-
7000	1209,-	169,-	202,-	302,-	397,-	465,-	563,-	690,-	794,-	862,-	954,-	1022,-	1122,-	590,-	310,-
8000	1258,-	191,-	231,-	343,-	457,-	530,-	642,-	794,-	902,-	981,-	1090,-	1169,-	1280,-	669,-	310,-
9000	1405,-	218,-	256,-	383,-	511,-	598,-	726,-	891,-	1016,-	1101,-	1228,-	1312,-	1440,-	756,-	310,-
10000	1462,-	240,-	286,-	430,-	565,-	661,-	802,-	992,-	1133,-	1223,-	1364,-	1456,-	1598,-	832,-	310,-
	Grundpreis	Mehrpreis													Farb Fixpreis pro Auftrag

NCS-Farben auf Anfrage



[6]	[1]	[4] [5]												[8]		
L	DR	1	2	3	4	5	6	7	8	9	10	11	12	P1	Farb Fixpreis	
11000	1628,-	261,-	313,-	470,-	623,-	728,-	881,-	1087,-	1242,-	1345,-	1500,-	1603,-	1758,-	916,-	310,-	
12000	1701,-	286,-	343,-	511,-	680,-	794,-	959,-	1185,-	1356,-	1467,-	1636,-	1750,-	1918,-	1003,-	310,-	
	Grundpreis	Mehrpreis														Farb Fixpreis pro Auftrag

NCS-Farben auf Anfrage

**DR 315** Preisgruppe 11

[6]	[1]	[4] [5]														[8]	
L	DR	1	2	3	4	5	6	7	8	9	10	11	12	13	14	P1	Farb Fixpreis
500	565,-	33,-	39,-	41,-	55,-	63,-	82,-	96,-	106,-	115,-	128,-	139,-	158,-	169,-	182,-	90,-	310,-
1000	606,-	39,-	41,-	47,-	60,-	71,-	85,-	104,-	115,-	123,-	139,-	153,-	166,-	182,-	202,-	109,-	310,-
1500	652,-	41,-	52,-	71,-	90,-	104,-	123,-	158,-	174,-	188,-	210,-	226,-	248,-	275,-	305,-	163,-	310,-
2000	690,-	52,-	60,-	90,-	115,-	134,-	166,-	202,-	231,-	248,-	275,-	297,-	324,-	362,-	397,-	212,-	310,-
2500	794,-	63,-	74,-	112,-	150,-	169,-	207,-	250,-	286,-	310,-	345,-	370,-	408,-	457,-	503,-	267,-	310,-
3000	837,-	74,-	90,-	128,-	174,-	202,-	242,-	302,-	343,-	370,-	411,-	441,-	481,-	538,-	598,-	318,-	310,-
4000	910,-	98,-	115,-	174,-	231,-	267,-	324,-	397,-	457,-	492,-	546,-	590,-	642,-	720,-	794,-	424,-	310,-
5000	1054,-	120,-	150,-	218,-	286,-	335,-	403,-	498,-	565,-	614,-	682,-	734,-	802,-	894,-	992,-	527,-	310,-
6000	1125,-	150,-	174,-	256,-	343,-	397,-	481,-	598,-	680,-	737,-	818,-	878,-	959,-	1073,-	1185,-	631,-	310,-
7000	1253,-	169,-	202,-	302,-	397,-	465,-	563,-	690,-	794,-	862,-	954,-	1022,-	1122,-	1253,-	1383,-	739,-	310,-
8000	1342,-	191,-	231,-	343,-	457,-	530,-	642,-	794,-	902,-	981,-	1090,-	1169,-	1280,-	1432,-	1581,-	843,-	310,-
9000	1467,-	218,-	256,-	383,-	511,-	598,-	726,-	891,-	1016,-	1101,-	1228,-	1312,-	1440,-	1606,-	1777,-	946,-	310,-
10000	1560,-	240,-	286,-	430,-	565,-	661,-	802,-	992,-	1133,-	1223,-	1364,-	1456,-	1598,-	1785,-	1975,-	1052,-	310,-
11000	1685,-	261,-	313,-	470,-	623,-	728,-	881,-	1087,-	1242,-	1345,-	1500,-	1603,-	1758,-	1964,-	2168,-	1155,-	310,-
12000	1772,-	286,-	343,-	511,-	680,-	794,-	959,-	1185,-	1356,-	1467,-	1636,-	1750,-	1918,-	2144,-	2369,-	1261,-	310,-
	Grundpreis	Mehrpreis															Farb Fixpreis pro Auftrag

NCS-Farben auf Anfrage

**DR 400** Preisgruppe 11

[6]	[1]	[4] [5]																		[8]	
L	DR	1	2	3	4	5	6	7	8	9	10	11	12	13	14	15	16	17	18	P1	Farb Fixpreis
500	671,-	33,-	39,-	41,-	55,-	63,-	82,-	96,-	106,-	115,-	128,-	139,-	158,-	169,-	182,-	199,-	210,-	221,-	231,-	71,-	310,-
1000	690,-	39,-	41,-	47,-	60,-	71,-	85,-	104,-	115,-	123,-	139,-	153,-	166,-	182,-	202,-	218,-	231,-	240,-	248,-	136,-	310,-
1500	734,-	41,-	52,-	71,-	90,-	104,-	123,-	158,-	174,-	188,-	210,-	226,-	248,-	275,-	305,-	324,-	343,-	354,-	370,-	204,-	310,-
2000	772,-	52,-	60,-	90,-	115,-	134,-	166,-	202,-	231,-	248,-	275,-	297,-	324,-	362,-	397,-	430,-	457,-	473,-	492,-	269,-	310,-
2500	962,-	63,-	74,-	112,-	150,-	169,-	207,-	250,-	286,-	310,-	345,-	370,-	408,-	457,-	503,-	533,-	565,-	593,-	614,-	337,-	310,-
3000	1008,-	74,-	90,-	128,-	174,-	202,-	242,-	302,-	343,-	370,-	411,-	441,-	481,-	538,-	598,-	639,-	680,-	709,-	737,-	403,-	310,-
4000	1049,-	98,-	115,-	174,-	231,-	267,-	324,-	397,-	457,-	492,-	546,-	590,-	642,-	720,-	794,-	853,-	902,-	943,-	981,-	536,-	310,-
5000	1277,-	120,-	150,-	218,-	286,-	335,-	403,-	498,-	565,-	614,-	682,-	734,-	802,-	894,-	992,-	1060,-	1133,-	1177,-	1223,-	671,-	310,-
6000	1321,-	150,-	174,-	256,-	343,-	397,-	481,-	598,-	680,-	737,-	818,-	878,-	959,-	1073,-	1185,-	1272,-	1356,-	1413,-	1467,-	805,-	310,-
7000	1546,-	169,-	202,-	302,-	397,-	465,-	563,-	690,-	794,-	862,-	954,-	1022,-	1122,-	1253,-	1383,-	1481,-	1581,-	1647,-	1712,-	938,-	310,-
8000	1592,-	191,-	231,-	343,-	457,-	530,-	642,-	794,-	902,-	981,-	1090,-	1169,-	1280,-	1432,-	1581,-	1695,-	1801,-	1880,-	1956,-	1071,-	310,-
9000	1815,-	218,-	256,-	383,-	511,-	598,-	726,-	891,-	1016,-	1101,-	1228,-	1312,-	1440,-	1606,-	1777,-	1905,-	2030,-	2116,-	2201,-	1204,-	310,-
10000	1867,-	240,-	286,-	430,-	565,-	661,-	802,-	992,-	1133,-	1223,-	1364,-	1456,-	1598,-	1785,-	1975,-	2116,-	2258,-	2350,-	2442,-	1334,-	310,-
11000	2089,-	261,-	313,-	470,-	623,-	728,-	881,-	1087,-	1242,-	1345,-	1500,-	1603,-	1758,-	1964,-	2168,-	2328,-	2480,-	2584,-	2687,-	1302,-	310,-
12000	2144,-	286,-	343,-	511,-	680,-	794,-	959,-	1185,-	1356,-	1467,-	1636,-	1750,-	1918,-	2144,-	2369,-	2540,-	2709,-	2820,-	2931,-	1600,-	310,-
	Grundpreis	Mehrpreis																			Farb Fixpreis pro Auftrag

NCS-Farben auf Anfrage

## DR 450/500 Preisgruppe 11

[6] L	[1] DR	[4] [5]																		[8]	
		1	2	3	4	5	6	7	8	9	10	11	12	13	14	15	16	17	18	P1	Farb Fix- preis
500	832,-	33,-	39,-	41,-	55,-	63,-	82,-	96,-	106,-	115,-	128,-	139,-	158,-	169,-	182,-	199,-	210,-	221,-	231,-	90,-	310,-
1000	886,-	39,-	41,-	47,-	60,-	71,-	85,-	104,-	115,-	123,-	139,-	153,-	166,-	182,-	202,-	218,-	231,-	240,-	248,-	172,-	310,-
1500	1144,-	41,-	52,-	71,-	90,-	104,-	123,-	158,-	174,-	188,-	210,-	226,-	248,-	275,-	305,-	324,-	343,-	354,-	370,-	253,-	310,-
2000	1190,-	52,-	60,-	90,-	115,-	134,-	166,-	202,-	231,-	248,-	275,-	297,-	324,-	362,-	397,-	430,-	457,-	473,-	492,-	337,-	310,-
2500	1242,-	63,-	74,-	112,-	150,-	169,-	207,-	250,-	286,-	310,-	345,-	370,-	408,-	457,-	503,-	533,-	565,-	593,-	614,-	422,-	310,-
3000	1497,-	74,-	90,-	128,-	174,-	202,-	242,-	302,-	343,-	370,-	411,-	441,-	481,-	538,-	598,-	639,-	680,-	709,-	737,-	503,-	310,-
4000	1598,-	98,-	115,-	174,-	231,-	267,-	324,-	397,-	457,-	492,-	546,-	590,-	642,-	720,-	794,-	853,-	902,-	943,-	981,-	669,-	310,-
5000	1905,-	120,-	150,-	218,-	286,-	335,-	403,-	498,-	565,-	614,-	682,-	734,-	802,-	894,-	992,-	1060,-	1133,-	1177,-	1223,-	832,-	310,-
6000	2209,-	150,-	174,-	256,-	343,-	397,-	481,-	598,-	680,-	737,-	818,-	878,-	959,-	1073,-	1185,-	1272,-	1356,-	1413,-	1467,-	1003,-	310,-
7000	2309,-	169,-	202,-	302,-	397,-	465,-	563,-	690,-	794,-	862,-	954,-	1022,-	1122,-	1253,-	1383,-	1481,-	1581,-	1647,-	1712,-	1169,-	310,-
8000	2614,-	191,-	231,-	343,-	457,-	530,-	642,-	794,-	902,-	981,-	1090,-	1169,-	1280,-	1432,-	1581,-	1695,-	1801,-	1880,-	1956,-	1331,-	310,-
9000	2923,-	218,-	256,-	383,-	511,-	598,-	726,-	891,-	1016,-	1101,-	1228,-	1312,-	1440,-	1606,-	1777,-	1905,-	2030,-	2116,-	2201,-	1500,-	310,-
10000	3227,-	240,-	286,-	430,-	565,-	661,-	802,-	992,-	1133,-	1223,-	1364,-	1456,-	1598,-	1785,-	1975,-	2116,-	2258,-	2350,-	2442,-	1663,-	310,-
11000	3491,-	261,-	313,-	470,-	623,-	728,-	881,-	1087,-	1242,-	1345,-	1500,-	1603,-	1758,-	1964,-	2168,-	2328,-	2480,-	2584,-	2687,-	1834,-	310,-
12000	3635,-	286,-	343,-	511,-	680,-	794,-	959,-	1185,-	1356,-	1467,-	1636,-	1750,-	1918,-	2144,-	2369,-	2540,-	2709,-	2820,-	2931,-	2000,-	310,-
	Grund- preis	Mehrpriis																			Farb Fixpreis pro Auf- trag

NCS-Farben auf Anfrage

Preise in € ohne MwSt.

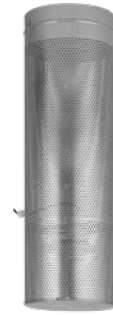
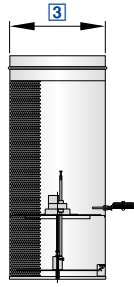

Für Industriebereiche mit luftverunreinigenden Prozessen

**QSH – E4 / 450 / W00 / P1 – RAL 9016**

1	2	3	4	5

**1 Serie**

**QSH** Verdrängungsluftdurchlass

**2 Stellantrieb**

Keine Eintragung: Handverstellung mit Kettenzug

**B** Handverstellung mit Bowdenzug

**E4** 230 V AC, 3-Punkt

**E5** 24 V AC/DC, 3-Punkt

**E6** 24 V AC/DC, stetig 0 – 10 V DC

**T** thermischer Stellantrieb

**3 Nenngröße [mm]**

**250, 355, 450, 560**

**4 Befestigung**

Keine Eintragung: ohne Befestigung

**W00** mit Wandhalterung

**K00** mit Kettenhalterung (nur bei Handverstellung mit Kettenzug)

**WK0** mit Wand- und Kettenhalterung (nur bei Handverstellung mit Kettenzug)

**5 Oberfläche (Sichtseite)**

Keine Eintragung: verzinkt

**P0** pulverbeschichtet, RAL 9010 (reinweiß)

**P1** pulverbeschichtet, RAL-CLASSIC-Farbtöne angeben

Glanzgrad

RAL 9010 GE 50

RAL 9006 GE 30

Alle anderen RAL-Farben GE 70

**QSH Preisgruppe 2**

[3]	[2]						[4]			[5]	
	B	E4	E5	E6	T	W00	K00	WK0	P0	P1	
250	1229,-	1624,-	2334,-	2334,-	2595,-	2221,-	175,-	42,-	217,-	106,-	150,-
355	1363,-	1756,-	2464,-	2464,-	2728,-	2359,-	175,-	42,-	217,-	127,-	180,-
450	1518,-	1913,-	2621,-	2621,-	2880,-	2512,-	175,-	42,-	217,-	139,-	196,-
560	1735,-	2132,-	2832,-	2832,-	3100,-	2731,-	175,-	42,-	217,-	150,-	219,-
	Grundpreis						Mehrpreis				



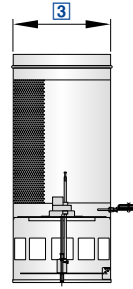

Für Industriebereiche ohne luftverunreinigende Prozesse

**ISH – E4 / 450 / W00 / P1 – RAL 9016**

<b>1</b>	<b>2</b>	<b>3</b>	<b>4</b>	<b>5</b>

**1 Serie**

**ISH** Impulsdurchlass

**2 Stellantrieb**

Keine Eintragung: Handverstellung mit Kettenzug

**B** Handverstellung mit Bowdenzug

**E4** 230 V AC, 3-Punkt

**E5** 24 V AC/DC, 3-Punkt

**E6** 24 V AC/DC, stetig 0 – 10 V DC

**T** thermischer Stellantrieb

**3 Nenngröße [mm]**

**250, 355, 450, 560**

**4 Befestigung**

Keine Eintragung: ohne Befestigung

**W00** mit Wandhalterung

**K00** mit Kettenhalterung (nur mit Handverstellung mit Kettenzug)

**WK0** mit Wand- und Kettenhalterung (nur mit Handverstellung mit Kettenzug)

**5 Oberfläche (Sichtseite)**

Keine Eintragung: verzinkt

**P0** pulverbeschichtet, RAL 9010 (reinweiß)

**P1** pulverbeschichtet, RAL-CLASSIC-Farbtönen angeben

Glanzgrad

RAL 9010 GE 50

RAL 9006 GE 30

Alle anderen RAL-Farben GE 70

**ISH Preisgruppe 2**

[3]	[2]						[4]			[5]	
		B	E4	E5	E6	T	W00	K00	WK0	P0	P1
250	1102,-	1499,-	2205,-	2205,-	2464,-	2098,-	175,-	42,-	217,-	106,-	150,-
355	1207,-	1605,-	2307,-	2307,-	2568,-	2208,-	175,-	42,-	217,-	127,-	180,-
450	1342,-	1736,-	2441,-	2441,-	2703,-	2339,-	175,-	42,-	217,-	139,-	196,-
560	1544,-	1941,-	2643,-	2643,-	2905,-	2536,-	175,-	42,-	217,-	150,-	219,-
Grundpreis							Mehrpreis				

Preise in € ohne MwSt.

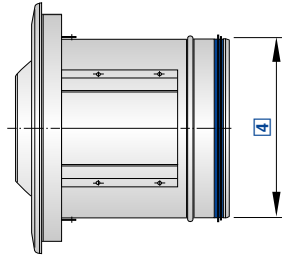

Akustisch und technisch optimiert, zum Einbau in Wände und an Kanäle und Rohre, verstellbar – aus Kunststoff

**TJN – R – E7 / 160 – 315 / C / D / S1**

1	2	3	4	5	6	7	8

**1 Serie**

TJN verstellbare Weitwurfdüse

**2 Anschlussstück**

Keine Eintragung: ohne Anschlussstück  
**K** für rechteckige Luftleitungen  
**R** für runde Luftleitungen (Sattelstützen)

**3 Stellantrieb**

Keine Eintragung: Handverstellung  
**E7** 230 V AC, 3-Punkt  
**E8** 24 V AC/DC, 3-Punkt  
**E9** 24 V AC/DC, stetig 2 – 10 V DC  
**T1** thermischer Stellantrieb

**4 Nenngröße [mm]**

160, 200, 250, 315, 400

**5 Durchmesser Luftleitung [mm]**

Nur für runde Luftleitungen  
**315** (nur für Nenngröße 160)  
**500** (nur bis Nenngröße 315)  
**630**  
**800**

**6 Anbauteile**

Keine Eintragung: ohne Anbauteile  
**C** Verkleidung

**7 Zubehör**

Keine Eintragung: ohne Zubehör  
**D** Drallflügel und Kappe zur Wurfweitenreduzierung

**8 Oberfläche Sichtseite**

Keine Eintragung: ähnlich RAL 9010 (reinweiß)  
**S1** ähnlich RAL 9006 (weißaluminium)

**Hinweis**

Kein Mehrpreis für S1.

Mehrpreis für andere Farbtöne als ähnlich RAL 9010 und ähnlich RAL 9006 für Stückzahlen ≥ 50 auf Anfrage.

**TJN Preisgruppe 2**

[4]	[2]		[3]				[6]			[7]	
	K	R	E7	E8	E9	T1	C TJN	C TJN-K	C TJN-R	D	
160	392,-	476,-	704,-	450,-	450,-	728,-	728,-	149,-	85,-	363,-	35,-
200	436,-	530,-	757,-	454,-	454,-	734,-	734,-	160,-	92,-	375,-	38,-
250	485,-	582,-	823,-	455,-	455,-	736,-	736,-	178,-	100,-	407,-	43,-
315	580,-	686,-	931,-	460,-	460,-	743,-	743,-	203,-	113,-	440,-	52,-
400	744,-	868,-	1154,-	531,-	531,-	854,-	854,-	251,-	146,-	527,-	65,-
	Grundpreis		Mehrpreis								

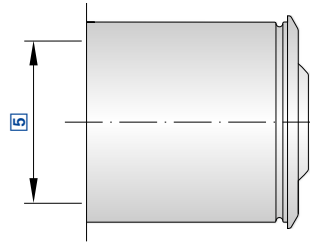

Zum Einbau in Wände und an Kanäle und Rohre, verstellbar und feststehend – aus Aluminium

**DUK – V – R – E1 / 250 × 630 / P1 – RAL 9016**

1	2	3	4	5	6	7

**1 Serie**  
DUK Weitwurfdüse

**5 Nenngröße [mm]**  
100, 125, 160, 200, 250, 315, 400

**2 Ausströmrichtung**  
F feststehend  
V verstellbar

**6 Durchmesser der runden Luftleitung [mm]**

Nur bei Anschluss R  
200 (bei Nenngröße 100)  
250 (bei Nenngröße 125)  
315 (bei Nenngröße 160)  
500 (bei Nenngröße 160 – 315)  
630 (ab Nenngröße 160)  
800 (ab Nenngröße 160)

**3 Anschluss**  
Nur bei Ausströmrichtung V  
Keine Eintragung: ohne Anschlussstutzen  
A Rohranschlussstutzen (Axial)  
K Kanalanschlussstutzen  
R Sattelstutzen

**7 Oberfläche Sichtseite**  
Keine Eintragung: ohne Oberflächenbehandlung  
P0 pulverbeschichtet, RAL 9010 (reinweiß)  
P1 pulverbeschichtet, RAL-CLASSIC-Farbtöne angeben

**4 Verstellung**  
Keine Eintragung: Handverstellung  
Ab Nenngröße 160

Glanzgrad  
RAL 9010 GE 50  
RAL 9006 GE 30  
Alle anderen RAL-Farben GE 70

Elektrischer Stellantrieb außenliegend  
E1 230 V AC, 3-Punkt  
E2 24 V AC/DC, 3-Punkt  
E3 24 V AC/DC, stetig 2 – 10 V DC

**DUK Preisgruppe 2**

[5]	DUK-F		[3]			[7]		
	DUK-V						P0	P1
	A	K	R					
100	95,-	339,-	484,-	462,-	522,-	60,-	107,-	
125	107,-	386,-	532,-	511,-	580,-	70,-	125,-	
160	130,-	430,-	594,-	558,-	642,-	80,-	140,-	
200	159,-	473,-	658,-	613,-	705,-	85,-	158,-	
250	199,-	547,-	752,-	704,-	816,-	95,-	172,-	
315	292,-	695,-	944,-	878,-	1021,-	117,-	216,-	
400	393,-	903,-	1217,-	1124,-	1306,-	142,-	271,-	
Grundpreis						Mehrpreis		

**DUK-V-A Preisgruppe 2**

[5]	[4]			[7]	
	E1	E2	E3	P0	P1
160	1406,-	1406,-	1833,-	80,-	140,-
200	1473,-	1473,-	1905,-	85,-	158,-
Grundpreis			Mehrpreis		

[5]	[4]			[7]	
	E1	E2	E3	P0	P1
250	1567,-	1567,-	1999,-	95,-	172,-
315	1760,-	1760,-	2188,-	117,-	216,-
400	2031,-	2031,-	2464,-	142,-	271,-
Grundpreis			Mehrpreis		



**DUK-V-K** Preisgruppe 2

[5]	[4]			[7]	
	E1	E2	E3	P0	P1
160	1377,-	1377,-	1807,-	80,-	140,-
200	1433,-	1433,-	1865,-	85,-	158,-
250	1522,-	1522,-	1952,-	95,-	172,-
315	1695,-	1695,-	2121,-	117,-	216,-
400	1941,-	1941,-	2395,-	142,-	271,-
	Grundpreis			Mehrpreis	

**DUK-V-R** Preisgruppe 2

[5]	[4]			[7]	
	E1	E2	E3	P0	P1
160	1461,-	1461,-	1886,-	80,-	140,-
200	1526,-	1526,-	1956,-	85,-	158,-
250	1638,-	1638,-	2060,-	95,-	172,-
315	1832,-	1832,-	2260,-	117,-	216,-
400	2121,-	2121,-	2546,-	142,-	271,-
	Grundpreis			Mehrpreis	

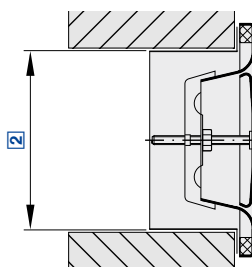

Preise in € ohne MwSt.

Für Abluft

LVS / 160

1	2

**1 Serie**  
LVS Tellerventil

**2 Nenngröße [mm]**  
100, 125, 160, 200

**Hinweis**  
Lieferung grundsätzlich mit Einbaurahmen.

**LVS Preisgruppe 1**

[2]		
	100	81,-
	125	93,-
	160	114,-
	200	156,-
	Einzelpreis	



Preise in € ohne MwSt.

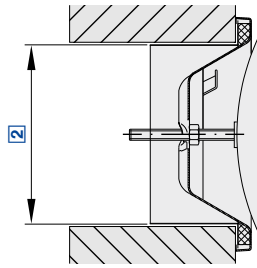

Für Zuluft

Z-LVS / 160

1	2

**1 Serie**  
Z-LVS Teller Ventil

**2 Nenngröße [mm]**  
100, 125, 160, 200

**Hinweis**

Lieferung grundsätzlich mit Einbaurahmen.

**Z-LVS Preisgruppe 1**

[2]		
100		81,-
125		93,-
160		114,-
200		156,-
	Einzelpreis	



**ATVC-100 / S1 – RAL 9006**

1	2

**1 Serie**  
**ATVC-100** automatisches Tellerventil

**2 Oberfläche**  
**0** weißer Kunststoff  
**S1** spritzlackiert, RAL-CLASSIC-Farbtöne angeben (andere RAL-Farben und Glanzgrade auf Anfrage)  
**SS** spritzlackiert, NCS-Farbtöne angeben (andere NCS-Farben und Glanzheitsgrade auf Anfrage)

**ATVC** Preisgruppe 11

ND mm	[1]		[2]	
	ATVC	S1	Farb Fixpreis	
100	274,-	57,-	310,-	
	Grundpreis	Mehrpriis	Farb Fixpreis pro Auftrag	



Preise in € ohne MwSt.



Luftdurchlässe

**TKR100**

|  
1

**1 Serie**

**TKR100** Klappenrohrstutzen

**TKR125** Klappenrohrstutzen

**TKR** Preisgruppe 11

	[1]
ND mm	TKR
100	414,-
125	419,-
	Grundpreis





HFA / S1

1	2

**1 Serie**  
HFA Fortluftautomat

**2 Oberfläche**  
**0** eingefärbter Kunststoff, RAL 9003 (signalweiß)  
**S1** spritzlackiert, RAL-CLASSIC-Farbtöne angeben (andere RAL-Farben und Glanzgrade auf Anfrage)  
**SS** spritzlackiert, NCS-Farbtöne angeben (andere NCS-Farben und Glanzheitsgrade auf Anfrage)

HFA Preisgruppe 11

ND mm	[1]		[2]	
	HFA	S1	Farb Fixpreis	
100	245,-	109,-	310,-	
	Grundpreis	Mehrpriis	Farb Fixpreis pro Auftrag	

Preise in € ohne MwSt.

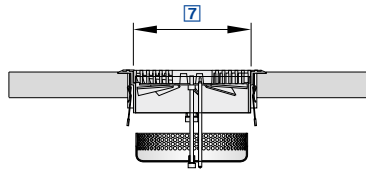

Runde Luftdurchlässe aus Aluminium für den Einbau in Fußböden

**FBA - 3 - V - KF - SM - A / 150**

| | | | | | |  
1 2 3 4 5 6 7

**1 Serie**

**FBA** Fußbodendurchlass

**2 Oberfläche Fußbodendurchlass (Gittereinsatz und Klemmflansch)**

- 1 entgratet
- 3 entgratet, schwarz lackiert, Sichtseite überdreht
- 4 entgratet, Sichtseite überdreht

**3 Luftstrahlrichtung**

- Keine Eintragung: vertikal
- V vertikal, verstellbarer Drallflügel
- H horizontal, verstellbarer Drallflügel

**4 Einbau**

- Keine Eintragung: Ausgleichsring zum Einlegen in Stufenbohrungen
- KF Klemmflansch und Klemmfedern

**5 Schmutzfangkorb**

- Keine Eintragung: ohne Schmutzfangkorb
- SM rückseitig verstellbarer Volumenstromabgleich
- SV frontseitig verstellbarer Volumenstromabgleich

**6 Anschlusskasten**

- Keine Eintragung: ohne Anschlusskasten
- A mit Anschlusskasten

**7 Nenngröße [mm]**

150, 200

**FBA Preisgruppe 2**

[7]	[2]	[3]			[4]	[5]		[6]
	Oberfläche		V	H	KF	SM	SV	A
150	1	89,-	24,-	24,-	136,-	52,-	75,-	127,-
200	1	111,-	32,-	32,-	148,-	54,-	81,-	127,-
150	3	132,-	24,-	24,-	178,-	52,-	75,-	127,-
200	3	156,-	32,-	32,-	196,-	54,-	81,-	127,-
150	4	111,-	24,-	24,-	152,-	52,-	75,-	127,-
200	4	136,-	32,-	32,-	175,-	54,-	81,-	127,-
		Grundpreis	Mehrpreis					

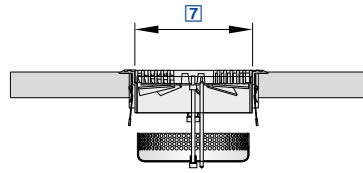

Runde Luftdurchlässe aus Kunststoff zum Einbau im Fußboden

**FBK - 2 - V - KF - SM - A / 150**

1	2	3	4	5	6	7

**1 Serie**

**FBK** Fußbodendurchlass

**2 Oberfläche Fußbodengitter und Klemmflansch**

- 1 ähnlich RAL 7037 (staubgrau)
- 2 ähnlich RAL 9005 (tiefschwarz)

**3 Luftstrahlrichtung**

- Keine Eintragung: vertikal
- V vertikal, verstellbarer Drallflügel
- H horizontal, verstellbarer Drallflügel

**4 Einbau**

- Keine Eintragung: Ausgleichsring zum Einlegen in Stufenbohrungen
- KF Klemmflansch und Klemmfederbefestigung

**5 Schmutzfangkorb**

- Keine Eintragung: ohne Schmutzfangkorb
- SM rückseitig verstellbarer Volumenstromabgleich
- SV frontseitig verstellbarer Volumenstromabgleich

**6 Anschlusskasten**

- Keine Eintragung: ohne Anschlusskasten
- A mit Anschlusskasten

**7 Nenngröße [mm]**

150, 200

**FBK Preisgruppe 2**

[7]	[2]	[3]			[4]	[5]		[6]
	Oberfläche		V	H	KF	SM	SV	A
150	1, 2	65,-	24,-	24,-	76,-	52,-	75,-	127,-
200	1, 2	82,-	32,-	32,-	82,-	54,-	81,-	127,-
		Grundpreis	Mehrpreis					

Preise in € ohne MwSt.

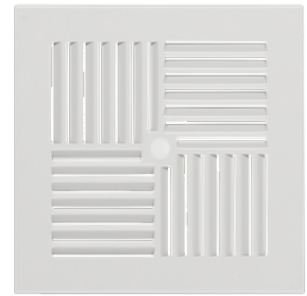
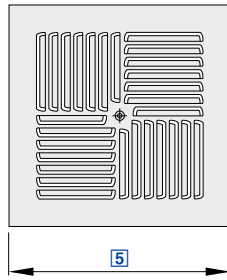

Für Stufen und nicht begehbare Bereiche von Fußböden

SD - Q - LQ - S / 180 / P1 - RAL 9006

1	2	3	4	5	6

**Serie**

SD Stufendralldurchlass

**2 Bauform**

Q Frontdurchlass quadratisch

R Frontdurchlass rund

**3 Lochbild**

LQ quadratisch (nur mit Bauform Q)

LR rund

**4 Befestigung**

S mit Luftanschlusssutzen

T mit Traverse

**5 Nenngröße [mm]**

180

**6 Oberfläche Sichtseite**

Keine Eintragung: pulverbeschichtet, RAL 9010 (reinweiß)

P1 pulverbeschichtet, RAL-CLASSIC-Farbtöne angeben

Glanzgrad

RAL 9010 GE 50

RAL 9006 GE 30

Alle anderen RAL-Farben GE 70

**SD Preisgruppe 2**

[5]	[2] [3] [4]						[6]
	SD-Q-LQ-T	SD-Q-LR-T	SD-R-LR-T	SD-Q-LQ-S	SD-Q-LR-S	SD-R-LR-S	P1
180	117,-	113,-	108,-	151,-	150,-	145,-	34,-
	Grundpreis						Mehrpreis

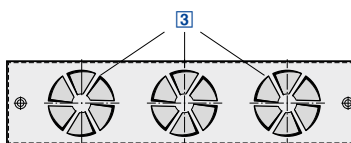

Mit niedriger Bauhöhe für Stufen

**SDRF – K / 3 / P1 – RAL 9010**

1	2	3	4

**1 Serie**  
SDRF Stufendralldurchlass

**2 Befestigung**  
K mit Klemmfedern  
S mit Schrauben

**3 Anzahl der Durchlasselemente**  
1 – 6

**4 Oberfläche Sichtseite**  
Keine Eintragung: pulverbeschichtet, RAL 9005 (tiefschwarz)  
P1 pulverbeschichtet, RAL-CLASSIC-Farbtöne angeben

Glanzgrad  
RAL 9010 GE 50  
RAL 9006 GE 30  
Alle anderen RAL-Farben GE 70

**SDRF Preisgruppe 2**

	[3]	[2]		[4]
	Anzahl	K	S	P1
	1	118,-	118,-	28,-
	2	218,-	109,-	63,-
	3	245,-	127,-	83,-
	4	263,-	163,-	104,-
	5	299,-	190,-	139,-
	6	317,-	209,-	146,-
		Grundpreis		Mehrpreis

Preise in € ohne MwSt.



**WST / P1 – RAL 9006**

1	2

**1 Serie**

**WST** Stufenluftdurchlass WAVESTEP

**2 Oberfläche**

- 0** pulverbeschichtet, RAL 9010 (reinweiß), matt, GE 25 (Standard)
- P1** pulverbeschichtet, RAL-CLASSIC-Farbtöne angeben (andere RAL-Farben und Glanzgrade auf Anfrage)
- PS** pulverbeschichtet, NCS-Farbtöne angeben (auf Anfrage)

**WST** Preisgruppe 11

		[1]	[2]	
ND ø mm	Außen- ø mm	WST	P1	Farb Fixpreis
125	160	123,-	24,-	310,-
		Grundpreis	Mehrpreis	Farb Fixpreis pro Auftrag

NCS-Farben auf Anfrage



Kompakte Einheit zur Aufbereitung und bedarfsgerechten Verteilung von Luft in Wohnungen

TH-WLB-C – 0 / 125 / TS / 0 / I

1	2	3	4	5	6

**1 Typ**

**TH-WLB-C** TROX HESCO Wohnungslüftungs-Box

**2 Zuluftseite**

**0** Zuluft rechts, Abluft links  
**1** Zuluft links, Abluft rechts

**3 Nenngröße [mm]**

**125** Ø 125  
**160** Ø 160

**4 Zubehör: Schalteinheit**

**TSP** Touchscreen und mitgelieferte Steuerung mit integrierter Zeitschaltuhr (lose)  
**TU** Tastereinheit als Unterputzversion  
**TA** Tastereinheit als Aufputzversion  
**TUP** Tastereinheit als Unterputzversion und mitgelieferte Steuerung mit integrierter Zeitschaltuhr (lose)  
**TAP** Tastereinheit als Aufputzversion und mitgelieferte Steuerung mit integrierter Zeitschaltuhr (lose)  
**AA** Anschluss analog 0 – 10 V extern

**5 Zubehör: Autofunktionen**

**0** ohne Autofunktion oder Autofunktion mit integrierter Zeitschaltuhr  
**VOC** Luftqualitätssensor Standardwert = 600 ± 25 ppm (nur in Kombination mit TSP, TUP, TAP möglich; integrierte Zeitschaltuhr nicht möglich)

**6 Tasterlayout**

Ohne Tasterlayout Ausführungen siehe Produktdokumentation TH-WLB-C

**TH-WLB-C** Preisgruppe 11

[3]	[1]	[4]				[5]
ND ø mm	TH-WLB-C	TS	TSP/TUP/TAP	TU/TA	AA	VOC
125/160	2077,-	568,-	863,-	478,-	98,-	241,-
	Grundpreis	Mehrpreis				

Preise in € ohne MwSt.

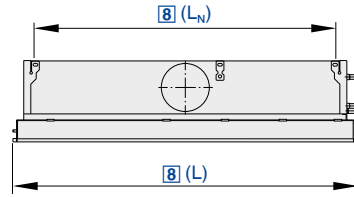

Luft-Wasser-Systeme

Zweiseitig ausströmender Deckeninduktionsdurchlass 300 mm Nennbreite mit vertikalem Wärmeübertrager und Kondensatwanne

**DID312 – LR – 2 – Z – LL – AV – A1 / 1800 × 1200 × 293 / P1 – RAL ... / G3**

1	2	3	4	5	6	7	8	9	10	11

**1 Serie**

**DID312** Deckeninduktionsdurchlass

**2 Induktionsgitter**

- GL Lamellen längs
- GQ Lamellen quer
- LR Lochblech rund
- LQ Lochblech quadratisch

**3 Wärmeübertrager**

- 2 2-Leiter
- 4 4-Leiter

**4 Düsenvariante**

- Z mittelklein
- M mittel
- G groß

**5 Anordnung der Gehäuse und Anschlüsse**

- LL (Zuluft-Abluft-Kombination möglich)
- LR
- ML
- MR
- RL
- RR (Zuluft-Abluft-Kombination möglich)

Hinweis: L – links, R – rechts, M – mittig

**6 Zusatzgehäuse für Abluft mit Stutzen**

- Keine Eintragung: ohne
- AV vorne
- AH hinten

**7 Wasseranschlüsse**

- Keine Eintragung: glatte Rohrenden Ø 12 mm
- A1 mit Außengewinde G½", flachdichtend
- A2 mit Überwurf G½", flachdichtend

**8 Gesamtlänge (Frontdurchlass) × Nennlänge [mm]**

- L × L<sub>N</sub>
- Zuluft
- 893 – 1500 × 900
- 1193 – 1800 × 1200
- 1493 – 2100 × 1500
- 1793 – 2400 × 1800
- 2093 – 2700 × 2100
- 2393 – 3000 × 2400
- 2693 – 3000 × 2700
- 2993 – 3000 × 3000

Zuluft-Abluft-Kombination

- 1100 – 1500 × 900
- 1400 – 1800 × 1200
- 1700 – 2100 × 1500
- 2000 – 2400 × 1800
- 2300 – 2700 × 2100
- 2600 – 3000 × 2400
- 2900 – 3000 × 2700

**9 Frontrahmenbreite [mm]**

- 293, 300, 312

**10 Oberfläche Sichtseite**

- Keine Eintragung: pulverbeschichtet, RAL 9010 (reinweiß)
- P1 pulverbeschichtet, RAL-CLASSIC-Farbtöne angeben

Glanzgrad

- RAL 9010 GE 50
- RAL 9006 GE 30
- Alle anderen RAL-Farben GE 70

**11 Oberfläche Wärmeübertrager**

- Keine Eintragung: unbehandelt
- G3 RAL 9005 (schwarz)

**Hinweis**

Luft-Wasser-Systeme können mit verschiedenen Regelkomponenten kombiniert werden.





DID312 Preisgruppe 11

[8]		[2]								[10]	[11]
L	LN	DID312-...-2 (2-Leiter)				DID312-...-4 (4-Leiter)				P1	G3
		GL	GQ	LR	LQ	GL	GQ	LR	LQ		
900	900	843,-	871,-	783,-	820,-	893,-	917,-	831,-	868,-	53,-	78,-
1200	900	910,-	938,-	838,-	882,-	957,-	988,-	886,-	932,-	70,-	78,-
1500	900	976,-	1009,-	895,-	948,-	1024,-	1057,-	939,-	993,-	86,-	78,-
1200	1200	985,-	1015,-	914,-	961,-	1033,-	1063,-	962,-	1007,-	70,-	90,-
1500	1200	1046,-	1080,-	967,-	1021,-	1095,-	1127,-	1011,-	1065,-	86,-	90,-
1800	1200	1107,-	1144,-	1015,-	1079,-	1154,-	1192,-	1063,-	1124,-	99,-	90,-
1500	1500	1116,-	1150,-	1035,-	1090,-	1164,-	1197,-	1083,-	1139,-	86,-	100,-
1800	1500	1177,-	1218,-	1089,-	1150,-	1225,-	1263,-	1136,-	1197,-	99,-	100,-
2100	1500	1241,-	1281,-	1142,-	1211,-	1289,-	1330,-	1188,-	1259,-	114,-	100,-
1800	1800	1252,-	1289,-	1161,-	1223,-	1300,-	1335,-	1207,-	1271,-	99,-	113,-
2100	1800	1314,-	1355,-	1214,-	1282,-	1360,-	1400,-	1260,-	1332,-	114,-	113,-
2400	1800	1376,-	1421,-	1265,-	1344,-	1423,-	1467,-	1311,-	1391,-	131,-	113,-
2100	2100	1392,-	1432,-	1292,-	1363,-	1438,-	1482,-	1337,-	1410,-	114,-	125,-
2400	2100	1462,-	1504,-	1350,-	1430,-	1508,-	1551,-	1396,-	1476,-	131,-	125,-
2700	2100	1531,-	1580,-	1410,-	1498,-	1580,-	1624,-	1457,-	1545,-	147,-	125,-
2400	2400	1587,-	1628,-	1474,-	1552,-	1634,-	1677,-	1522,-	1601,-	131,-	139,-
2700	2400	1657,-	1703,-	1534,-	1622,-	1703,-	1751,-	1583,-	1670,-	147,-	139,-
3000	2400	1725,-	1777,-	1594,-	1688,-	1773,-	1821,-	1642,-	1735,-	160,-	139,-
2700	2700	1780,-	1829,-	1659,-	1747,-	1829,-	1874,-	1706,-	1792,-	147,-	149,-
3000	2700	1849,-	1898,-	1717,-	1814,-	1896,-	1948,-	1766,-	1862,-	160,-	149,-
3000	3000	1974,-	2023,-	1843,-	1940,-	2020,-	2073,-	1890,-	1985,-	160,-	160,-
Grundpreis										Mehrpreis	

Anbauteil Preisgruppe 11

[6]		[7]			
AV	AH	DID312- ...-2 (2-Leiter)	DID312- ...-4 (4-Leiter)	DID312- ...-2 (2-Leiter)	DID312- ...-4 (4-Leiter)
		A1		A2	
108,-	108,-	52,-	104,-	56,-	112,-
Mehrpreis					

Luft-Wasser-Systeme



Preise in € ohne MwSt.

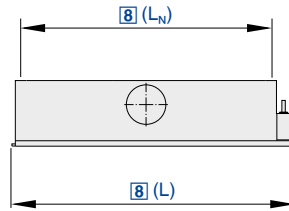

Luft-Wasser-Systeme

Zweiseitig ausströmender Deckeninduktionsdurchlass für 600er und 625er Deckenraster mit horizontalem Wärmeübertrager

**DID632 – LR – 2 – M – LL – AV – A1 / 1800 × 1500 × 593 / P1 – RAL ... / G3 / LE**

1	2	3	4	5	6	7	8	9	10	11	12
---	---	---	---	---	---	---	---	---	----	----	----

**1 Serie**

**DID632** Deckeninduktionsdurchlass

**2 Induktionsgitter**

- GL Lamellen längs
- GQ Lamellen quer
- LR Lochblech rund
- LQ Lochblech quadratisch

**3 Wärmeübertrager**

- 2 2-Leiter
- 4 4-Leiter

**4 Düsenvariante**

- Z mittelklein
- M mittel
- G groß
- U übergroß

**5 Anordnung der Gehäuse und Anschlüsse**

- LL (Zuluft-Abluft-Kombination möglich)
- LR
- ML
- MR
- RL
- RR (Zuluft-Abluft-Kombination möglich)

Hinweis: L – links, R – rechts, M – mittig

**6 Zusatzgehäuse mit Abluftstutzen**

- Keine Eintragung: ohne
- AV vorne
- AH hinten
- Lieferbar ab  $L = L_N + 250$  mm

**7 Wasseranschlüsse**

- Keine Eintragung: glatte Rohrenden  $\varnothing$  12 mm
- A1 mit Außengewinde G $\frac{1}{2}$ " , flachdichtend
- A2 mit Überwurf G $\frac{1}{2}$ " , flachdichtend

**8 Gesamtlänge (Frontdurchlass) × Nennlänge [mm]**

- L × L<sub>N</sub>
- Zuluft
- 893 – 1500 × 900
- 1193 – 1800 × 1200
- 1493 – 2100 × 1500
- 1793 – 2400 × 1800
- 2093 – 2700 × 2100
- 2393 – 3000 × 2400
- 2693 – 3000 × 2700
- 2993 – 3000 × 3000
- L maximal 7 mm kürzer als L<sub>N</sub>

**Zuluft-Abluft-Kombination**

- 1150 – 1500 × 900
- 1450 – 1800 × 1200
- 1750 – 2100 × 1500
- 2050 – 2400 × 1800
- 2350 – 2700 × 2100
- 2650 – 3000 × 2400
- 2950 – 3000 × 2700

**9 Frontrahmenbreite [mm]**

- 593, 598, 618, 623

**10 Oberfläche Sichtseite**

- Keine Eintragung: pulverbeschichtet, RAL 9010 (reinweiß)
- P1 pulverbeschichtet, RAL-CLASSIC-Farbtöne angeben

- Glanzgrad
- RAL 9010 GE 50
- RAL 9006 GE 30
- Alle anderen RAL-Farben GE 70

**11 Oberfläche Wärmeübertrager**

- Keine Eintragung: unbehandelt
- G3 RAL 9005 (schwarz)

**12 Luftleitelemente**

- Keine Eintragung: ohne
- LE mit

**Hinweis**

Luft-Wasser-Systeme können mit verschiedenen Regelkomponenten kombiniert werden.



DID632 Preisgruppe 11

[8]		[2]								[10]	[11]	[12]
		DID632-...-2 (2-Leiter)				DID632-...-4 (4-Leiter)						
L	LN	GL	GQ	LR	LQ	GL	GQ	LR	LQ	P1	G3	LE
900	900	1048,-	1140,-	872,-	910,-	1107,-	1196,-	930,-	968,-	53,-	73,-	41,-
1200	900	1152,-	1258,-	946,-	993,-	1208,-	1314,-	1002,-	1053,-	70,-	73,-	51,-
1500	900	1230,-	1350,-	992,-	1058,-	1289,-	1408,-	1051,-	1114,-	86,-	73,-	61,-
1200	1200	1191,-	1294,-	981,-	1033,-	1265,-	1368,-	1058,-	1108,-	70,-	82,-	51,-
1500	1200	1279,-	1399,-	1042,-	1107,-	1357,-	1474,-	1118,-	1180,-	86,-	82,-	61,-
1800	1200	1406,-	1811,-	1140,-	1218,-	1484,-	1617,-	1215,-	1292,-	99,-	82,-	73,-
1500	1500	1329,-	1447,-	1090,-	1154,-	1422,-	1541,-	1184,-	1250,-	86,-	92,-	61,-
1800	1500	1467,-	1601,-	1199,-	1275,-	1561,-	1697,-	1294,-	1370,-	99,-	92,-	73,-
2100	1500	1618,-	1786,-	1321,-	1413,-	1713,-	1863,-	1415,-	1504,-	114,-	92,-	82,-
1800	1800	1508,-	1646,-	1241,-	1320,-	1622,-	1756,-	1355,-	1431,-	99,-	99,-	73,-
2100	1800	1674,-	1824,-	1376,-	1467,-	1787,-	1937,-	1489,-	1581,-	114,-	99,-	82,-
2400	1800	1770,-	1936,-	1441,-	1547,-	1884,-	2048,-	1552,-	1662,-	131,-	99,-	92,-
2100	2100	1704,-	1852,-	1406,-	1498,-	1834,-	1985,-	1538,-	1627,-	114,-	108,-	82,-
2400	2100	1819,-	1984,-	1490,-	1595,-	1950,-	2114,-	1622,-	1726,-	131,-	108,-	92,-
2700	2100	1917,-	2101,-	1557,-	1676,-	2048,-	2227,-	1688,-	1809,-	147,-	108,-	100,-
2400	2400	1856,-	2020,-	1529,-	1629,-	2005,-	2172,-	1677,-	1782,-	131,-	119,-	92,-
2700	2400	1964,-	2145,-	1606,-	1725,-	2132,-	2313,-	1775,-	1892,-	147,-	119,-	100,-
3000	2400	2060,-	2255,-	1672,-	1806,-	2213,-	2406,-	1821,-	1953,-	160,-	119,-	111,-
2700	2700	2007,-	2186,-	1649,-	1767,-	2175,-	2355,-	1817,-	1936,-	147,-	130,-	100,-
3000	2700	2114,-	2312,-	1726,-	1857,-	2282,-	2479,-	1894,-	2026,-	160,-	130,-	111,-
3000	3000	2154,-	2347,-	1763,-	1894,-	2340,-	2535,-	1950,-	2080,-	160,-	139,-	111,-
Grundpreis										Mehrpreis		

Anbauteil Preisgruppe 11

[6]		[7]			
		DID632- ...-2 (2-Leiter)	DID632- ...-4 (4-Leiter)	DID632- ...-2 (2-Leiter)	DID632- ...-4 (4-Leiter)
AV	AH	A1		A2	
108,-	108,-	52,-	104,-	56,-	112,-
Mehrpreis					

Preise in € ohne MwSt.

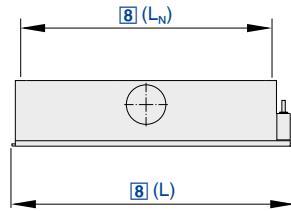

Luft-Wasser-Systeme

Besonders flacher, zweiseitig ausströmender Deckeninduktionsdurchlass für 600er und 625er Deckenraster mit horizontalem Wärmeübertrager

<b>DID642 – D1 – 2 – HE – RR – AV – A1 / 1200 × 900 – 593 / 123 / 158 / P1 – RAL ... / LE</b>											
1	2	3	4	5	6	7	8	9	10	11	12

### 1 Serie

**DID642** Deckeninduktionsdurchlass

### 2 Induktionsgitter

Keine Eintragung: Lochfeld mit zum Rand kleiner werdenden Löchern  
**D1** Lochfeld mit überall gleich großen Löchern

### 3 Wärmeübertrager

**2** 2-Leiter  
**4** 4-Leiter

### 4 Düsenvariante

**HE** klein  
**S1** mittel  
**S2** groß  
**HP** übergroß  
**DA** verstellbare Doppeldüsen, werkseitig beide Düsen geöffnet  
**DB** Doppeldüse, nur große Düse offen  
**DS** Doppeldüse, nur kleine Düse offen  
Dimensionierungsoptionen: verstellbare Doppeldüsen, werkseitig beide Düsen geöffnet, kundenseitige Verstellung bei Inbetriebnahme

Mischdüsen (2 Düsengrößen kombiniert)

**MD01** 75 % HE-Düse und 25 % S1-Düse  
**MD02** 50 % HE-Düse und 50 % S1-Düse  
**MD03** 25 % HE-Düse und 75 % S1-Düse  
**MD04** 75 % S1-Düse und 25 % S2-Düse  
**MD05** 50 % S1-Düse und 50 % S2-Düse  
**MD06** 25 % S1-Düse und 75 % S2-Düse  
**MD07** 75 % S2-Düse und 25 % HP-Düse  
**MD08** 50 % S2-Düse und 50 % HP-Düse  
**MD09** 25 % S2-Düse und 75 % HP-Düse

### 5 Anordnung der Gehäuse und Anschlüsse

**LL** Gehäuse links, Wasseranschlüsse links  
**LR** Gehäuse links, Wasseranschlüsse rechts  
**RL** Gehäuse rechts, Wasseranschlüsse links  
**RR** Gehäuse rechts, Wasseranschlüsse rechts

### 6 Funktion und Anordnung Zusatzgehäuse

Keine Eintragung: ohne Funktion  
Nur für LL, RR, ab  $L = L_N + 250$  mm  
**AV** Abluft, Luftanschlusssutzen vorne  
**AH** Abluft, Luftanschlusssutzen hinten  
**ZV** Zuluft, Luftanschlusssutzen vorne  
**ZH** Zuluft, Luftanschlusssutzen hinten

### 7 Wasseranschlüsse

Keine Eintragung: glatte Röhrenden  $\varnothing 12$  mm  
**A1** mit Außengewinde  $G\frac{1}{2}$ ", flachdichtend  
**A2** mit Überwurf  $G\frac{1}{2}$ ", flachdichtend

### 8 Gerätegröße [mm]

$L \times L_N - B$   
Gesamtlänge (Frontdurchlass)  $\times$  Nennlänge – Frontrahmenbreite L maximal 7 mm kürzer als  $L_N$

### 9 Stutzendurchmesser Primärluft

**123**  
**158**  
**2 × 123**  
**2 × 158**

### 10 Stutzendurchmesser Zusatzgehäuse

Nur bei AV, AH, ZV, ZH  
**123, 158**

### 11 Oberfläche Sichtseite

Keine Eintragung: pulverbeschichtet, RAL 9010 (reinweiß)  
**P1** pulverbeschichtet, RAL-CLASSIC-Farbtöne angeben

Glanzgrad

RAL 9010 GE 50  
RAL 9006 GE 30  
Alle anderen RAL-Farben GE 70

### 12 Luftleitelemente

Keine Eintragung: ohne Luftleitelemente  
**LE** mit Luftleitelementen

### Hinweis

Luft-Wasser-Systeme können mit verschiedenen Regelkomponenten kombiniert werden.



DID642 Preisgruppe 11

[8]		[2]				[4]	[9]		[10]		[11]	[12]
		DID642-...-2 (2-Leiter)		DID642-...-4 (4-Leiter)								
L	LN		D1		D1	DA/DB/ DS	2x123	2x158	123	158	P1	LE
900	900	728,-	728,-	783,-	783,-	97,-	35,-	38,-	108,-	117,-	53,-	41,-
1200	900	843,-	843,-	900,-	900,-	107,-	35,-	38,-	108,-	117,-	70,-	51,-
1500	900	903,-	903,-	958,-	958,-	124,-	35,-	38,-	108,-	117,-	86,-	61,-
1200	1200	866,-	866,-	904,-	904,-	107,-	35,-	38,-	108,-	117,-	70,-	51,-
1500	1200	974,-	974,-	1019,-	1019,-	124,-	35,-	38,-	108,-	117,-	86,-	61,-
1800	1200	1058,-	1058,-	1100,-	1100,-	145,-	35,-	38,-	108,-	117,-	99,-	73,-
1500	1500	1011,-	1011,-	1052,-	1052,-	124,-	35,-	38,-	108,-	117,-	86,-	61,-
1800	1500	1139,-	1139,-	1184,-	1184,-	145,-	35,-	38,-	108,-	117,-	99,-	73,-
2100	1500	1218,-	1218,-	1263,-	1263,-	181,-	35,-	38,-	108,-	117,-	114,-	82,-
1800	1800	1162,-	1162,-	1239,-	1239,-	145,-	35,-	38,-	108,-	117,-	99,-	73,-
2100	1800	1308,-	1308,-	1389,-	1389,-	181,-	35,-	38,-	108,-	117,-	114,-	82,-
2400	1800	1375,-	1375,-	1453,-	1453,-	207,-	35,-	38,-	108,-	117,-	131,-	92,-
2100	2100	1273,-	1273,-	1373,-	1373,-	181,-	35,-	38,-	108,-	117,-	114,-	82,-
2400	2100	1431,-	1431,-	1545,-	1545,-	207,-	35,-	38,-	108,-	117,-	131,-	92,-
2700	2100	1467,-	1467,-	1581,-	1581,-	218,-	35,-	38,-	108,-	117,-	147,-	100,-
2400	2400	1384,-	1384,-	1469,-	1469,-	207,-	35,-	38,-	108,-	117,-	131,-	92,-
2700	2400	1555,-	1555,-	1653,-	1653,-	218,-	35,-	38,-	108,-	117,-	147,-	100,-
3000	2400	1605,-	1605,-	1703,-	1703,-	236,-	35,-	38,-	108,-	117,-	160,-	111,-
2700	2700	1490,-	1490,-	1588,-	1588,-	218,-	35,-	38,-	108,-	117,-	147,-	100,-
3000	2700	1677,-	1677,-	1788,-	1788,-	236,-	35,-	38,-	108,-	117,-	160,-	111,-
3000	3000	1751,-	1751,-	1821,-	1821,-	236,-	35,-	38,-	108,-	117,-	160,-	111,-
Grundpreis						Mehrpreis						

Anbauteil Preisgruppe 11

[7]		
	A1	A2
2-Leiter	52,-	56,-
4-Leiter	104,-	112,-
Mehrpreis		

Preise in € ohne MwSt.

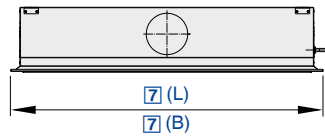

Luft-Wasser-Systeme

Vierseitig ausströmender Deckeninduktionsdurchlass für Deckenraaster, Abmessungen 600 × 600 mm und 625 × 625 mm, mit horizontalem Wärmeübertrager

DID614		-	-	4	-	S1	-	R	-	A2	/	593 × 593	-	123	/	P1	-	RAL 9016	/	LE	
1	2	3	4	5	6	7	8	9	10												

**1 Serie**

**DID614** Deckeninduktionsdurchlass

**2 Designvariante**

Keine Eintragung: auslaufendes Lochbild

**3 Wärmeübertrager**

**2** 2-Leiter

**4** 4-Leiter

**4 Düsenvarianten**

**HE** klein

**S1** Standard klein

**S2** Standard groß

**HP** übergroß

**DA** Doppeldüse (Werkseinstellung – alle Düsen offen)

**5 Position Wasseranschluss**

**R** rechts

**L** links

**6 Wasseranschluss (bei Regelung bauseits)**

Keine Eintragung: glattes Kupferrohr Ø 12 mm

**A1** mit Außengewinde G½", flachdichtend

**A2** mit Überwurf G½", flachdichtend

**7 Außenmaße [mm]**

Länge × Breite

**593 × 593** (Nenngröße 600 × 600)

**598 × 598** (Nenngröße 600 × 600)

**618 × 618** (Nenngröße 625 × 625)

**623 × 623** (Nenngröße 625 × 625)

**1193 × 593** (Nenngröße 1200 × 600)

**1198 × 598** (Nenngröße 1200 × 600)

**1243 × 618** (Nenngröße 1250 × 625)

**1248 × 623** (Nenngröße 1250 × 625)

**8 Primärluftstutzendurchmesser ØD [mm]**

**123, 158, 198**

**9 Oberfläche Sichtseite**

Keine Eintragung: pulverbeschichtet, RAL 9010 (reinweiß)

**P1** pulverbeschichtet, RAL-CLASSIC-Farbtöne angeben

Glanzgrad

RAL 9010 GE 50

RAL 9006 GE 30

Alle anderen RAL-Farben GE 70

**10 Verstellbare Luftleitelemente**

Keine Eintragung: ohne Luftleitelemente

**LE** mit Luftleitelementen

**Hinweis**

Luft-Wasser-Systeme können mit verschiedenen Regelkomponenten kombiniert werden.

**DID614** Preisgruppe 11

	[7]		[3]		[4]	[9]	[10]
	L	B	2	4	DA	P1	LE
600 × 600	593	593	981,-	1020,-	140,-	52,-	50,-
600 × 600	598	598	981,-	1020,-	140,-	52,-	50,-
625 × 625	618	618	983,-	1020,-	140,-	52,-	50,-
625 × 625	623	623	983,-	1020,-	140,-	52,-	50,-
1200 × 600	1193	593	1462,-	1518,-	184,-	68,-	70,-
1200 × 600	1198	598	1462,-	1518,-	184,-	68,-	70,-
1250 × 625	1243	618	1467,-	1526,-	184,-	68,-	70,-
1250 × 625	1248	623	1467,-	1526,-	184,-	68,-	70,-
			Grundpreis		Mehrpreis		



Anbauteil Preisgruppe 11

[6]			
DID614- ...-2 (2-Leiter)	DID614- ...-4 (4-Leiter)	DID614- ...-2 (2-Leiter)	DID614- ...-4 (4-Leiter)
A1		A2	
52,-	104,-	56,-	112,-
Mehrpriis			

Preise in € ohne MwSt.

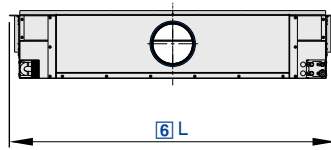

Luft-Wasser-Systeme

Einseitig ausströmender Deckeninduktionsdurchlass als leise Alternative zu Fan Coil Units mit zwei horizontalen Wärmeübertragervarianten für verschiedene Leistungsbereiche

**DID-E2**

DID-E2 – 4 – S2 – R – A2 / 1000 × 512 × 123 / VC / Z / ERS / G1

1	2	3	4	5	6	7	8	9	10

**1 Serie**

**DID-E2** Deckeninduktionsdurchlass

**2 Wärmeübertrager**

- 2 2-Leiter
- 4 4-Leiter

**3 Düsenvariante**

- HE klein
- S1 mittel
- S2 groß
- HP übergroß
- H2 Düsenmix (S2-Düse und HP-Düse)

**4 Position Wasseranschlüsse**

- R rechts
- L links

**5 Wasseranschlüsse**

- Keine Eintragung: glatte Rohrenden, Ø 12 mm
- A1 mit Außengewinde G½", flachdichtend
- A2 mit Überwurf G½", flachdichtend

**6 Nenngröße [mm]**

- Nennlänge × Wärmeübertragertiefe × Primärluftstutzen
- 1000 × 320 × 123 (passend für Baurichtmaß 1000 mm)
- 1000 × 512 × 158 (passend für Baurichtmaß 1000 mm)
- 1125 × 320 × 123 (passend für Baurichtmaß 1125 mm)
- 1125 × 512 × 158 (passend für Baurichtmaß 1125 mm)
- 1250 × 320 × 123 (passend für Baurichtmaß 1250 mm)
- 1250 × 512 × 158 (passend für Baurichtmaß 1250 mm)

**7 Volumenstromregelung**

- Keine Eintragung: ohne Volumenstromregelung
- VC mit Volumenstromregleinheit

**8 Zuluftstutzen**

- Keine Eintragung: ohne Zuluftstutzen
- Z mit Schiebepstutzen für die Zuluft

**9 Einbaurahmen Sekundärluftgitter**

- Keine Eintragung: ohne Einbaurahmen
- ERS mit Einbaurahmen aus dem TROX-Gitterprogramm

**10 Oberfläche Gehäuse und Wärmeübertrager**

- Keine Eintragung: Gehäuse Stahl verzinkt, Wärmeübertrager mit Kupferrohren und Aluminiumlamellen
- G1 ähnlich RAL 9005 (tiefschwarz)

**Hinweis**

Luft-Wasser-Systeme können mit verschiedenen Regelkomponenten kombiniert werden.

**DID-E2 Preisgruppe 11**

[6]		[2]		[5] - A1		[5] - A2		[7]	[8]	[9]	[10]
L	B	2	4	2-Leiter	4-Leiter	2-Leiter	4-Leiter	VC	Z	ERS	G1
1000	320	695,-	843,-	52,-	104,-	56,-	112,-	862,-	92,-	74,-	171,-
1125	320	737,-	901,-	52,-	104,-	56,-	112,-	862,-	99,-	74,-	171,-
1250	320	773,-	954,-	52,-	104,-	56,-	112,-	862,-	102,-	75,-	171,-
1000	512	780,-	830,-	52,-	104,-	56,-	112,-	862,-	92,-	74,-	171,-
1125	512	878,-	934,-	52,-	104,-	56,-	112,-	862,-	99,-	74,-	171,-
1250	512	930,-	975,-	52,-	104,-	56,-	112,-	862,-	102,-	75,-	171,-
Grundpreis				Mehrpreis							





Gitter Preisgruppe 1

[6]		X-GRILLE Cover	X-GRILLE Cover	X-GRILLE Basic	X-GRILLE modular	X-GRILLE modular	X-GRILLE modular	X-GRILLE modular	TRS	TRS	LB
		RAL9005 GE70 – Blenden RAL9006 GE 30	RAL9005 GE70 – Blenden RAL9006 GE 30	RAL9010 GE50	eloxiert E6-C-0 farblos	eloxiert E6-C-0 farblos	eloxiert E6-C-0 farblos	eloxiert E6-C-0 farblos	RAL 9010 GE50	RAL9010 GE50	RAL9010 GE50
L	B	X-GRILLE Cover-A*- -	X-GRILLE Cover-A- *-VS	X-GRILLE Basic-A*- -	XGM-*-C- *-A-	XGM-*-C- VS-*-A-	XGM-*-A- *-A-	XGM-*-A- VS-*-A-	TRS-A*- -	TRS-A*- C11-	LB*- -
925	125	822,-	867,-	492,-	263,-	308,-	263,-	308,-	126,-	171,-	-
1050	125	868,-	913,-	527,-	300,-	345,-	300,-	345,-	141,-	186,-	-
1175	125	888,-	933,-	540,-	313,-	358,-	313,-	358,-	146,-	191,-	-
925	345	1444,-	1542,-	930,-	621,-	719,-	621,-	719,-	253,-	351,-	601,-
1050	345	1561,-	1659,-	1016,-	726,-	824,-	726,-	824,-	325,-	423,-	658,-
1175	345	1677,-	1775,-	1104,-	775,-	873,-	775,-	873,-	400,-	498,-	770,-
925	525	1725,-	1823,-	1233,-	741,-	839,-	741,-	839,-	342,-	440,-	693,-
1050	525	1820,-	1918,-	1260,-	803,-	901,-	803,-	901,-	411,-	509,-	789,-
1175	525	1862,-	1960,-	1288,-	866,-	964,-	866,-	964,-	436,-	534,-	850,-
Mehrpreis											

Lüftungsgitter angepasst für DID-E2

Abmessungen Zuluftgitter:

925 × 125 für Gerätevariante: 1000

1050 × 125 für Gerätevariante: 1125

1175 × 125 für Gerätevariante: 1250

Abmessungen Sekundärluftgitter:

925 × 345 für Gerätevariante: 1000 × 320

925 × 525 für Gerätevariante: 1000 × 512

1050 × 345 für Gerätevariante: 1125 × 320

1050 × 525 für Gerätevariante: 1125 × 512

1175 × 345 für Gerätevariante: 1250 × 320

1175 × 525 für Gerätevariante: 1250 × 512

Bestellschlüssel siehe Kapitel Luftdurchlässe – Lüftungsgitter

Preise in € ohne MwSt.

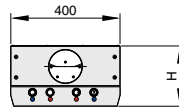
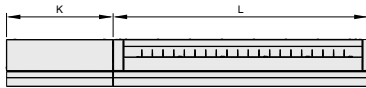

Luft-Wasser-Systeme

Kompakter, zweiseitig ausströmender Deckeninduktionsdurchlass, einfach kombinierbar mit weiteren Systemen zur Raumtemperierung, beispielsweise Betonkern- bzw. Bauteilaktivierung

**DID-F – 4 – S2 – A2 / 1200 x 123 x 1000 / A / LE / P1 – RAL ...**

1	2	3	4	5	6	7	8	9	10

**1 Serie**

**DID-F** Deckeninduktionsdurchlass

**2 Wärmeübertrager**

2 2-Leiter

4 4-Leiter

**3 Düsenvariante**

**HE** klein

**S1** mittel

**S2** groß

**HP** übergroß

**4 Wasseranschlüsse**

Keine Eintragung: glatte Rohrenden Ø 12 mm

**A1** mit Außengewinde G½", flachdichtend

**A2** mit Überwurf G½", flachdichtend

**5 Nennlängen [mm]**

**1200, 1500, 1800, 2100, 2400, 2700, 3000**

**6 Primärluftstutzen [mm]**

**123, 158, 198**

**7 Kanalverkleidung**

Keine Eintragung: ohne

**1000** Länge 200 – 2900 mm

**8 Befestigungsvariante**

Keine Eintragung: Montage durch Gewindefacklöcher M6

**A** Montagesatz für Montage direkt unterhalb der Decke

**B** Montagesatz für freihängende Montage mit Befestigungswinkeln

**C** Montagesatz für freihängende Montage mit Aufhängelaschen

**9 Luftleitelemente**

Keine Eintragung: ohne

**LE** mit Luftleitelementen

**10 Oberfläche Sichtseite**

Keine Eintragung: pulverbeschichtet, RAL 9010 (reinweiß)

**P1** pulverbeschichtet, RAL-CLASSIC-Farbtöne angeben

**Hinweis**

Luft-Wasser-Systeme können mit verschiedenen Regelkomponenten kombiniert werden.

**DID-F Preisgruppe 11**

[5]	[2]		[4] - A1		[4] - A2		[8]	[9]	[10]
L	2	4	2-Leiter	4-Leiter	2-Leiter	4-Leiter	A, B oder C	LE	P1
1200	909,-	978,-	52,-	104,-	56,-	112,-	53,-	53,-	79,-
1500	1019,-	1096,-	52,-	104,-	56,-	112,-	53,-	67,-	98,-
1800	1150,-	1239,-	52,-	104,-	56,-	112,-	53,-	79,-	118,-
2100	1333,-	1389,-	52,-	104,-	56,-	112,-	53,-	92,-	136,-
2400	1431,-	1498,-	52,-	104,-	56,-	112,-	53,-	104,-	155,-
2700	1541,-	1617,-	52,-	104,-	56,-	112,-	53,-	118,-	175,-
3000	1756,-	1843,-	52,-	104,-	56,-	112,-	53,-	130,-	194,-
	Grundpreis			Mehrpreis					



## Kanalverkleidung Preisgruppe 11

[5]	[7]	[8]	[10]
L		A, B oder C	P1
200 – 499	89,-	53,-	11,-
500 – 999	69,-	53,-	11,-
1000 – 1999	61,-	53,-	11,-
2000 – 2900	54,-	53,-	11,-
	Grundpreis	Mehrpreis	

Pro angefangene 100 mm für Option [7] und [10]

Preise in € ohne MwSt.

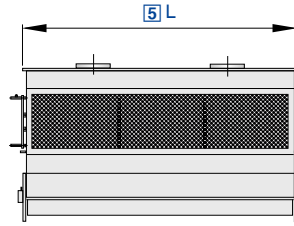

Ein- oder zweiseitig ausströmender Deckeninduktionsdurchlass mit vertikalem Wärmeübertrager und Kondensatwanne

IDH - 2 - WT - E3 / 2000 / P1 - RAL ...

1	2	3	4	5	6

**1 Serie**

IDH Induktionsdurchlass

**2 Luftauslass**

- 1 einseitig
- 2 zweiseitig

**3 Wärmeübertrager**

WT mit 2-Leiter-Wärmeübertrager

**4 Elektrischer Stellantrieb**

- E1 230 V AC
- E2 24 V AC
- E3 24 V AC, 0 – 10 V DC

**5 Nennlängen [mm]**

1500, 2000, 2500

**6 Oberfläche Sichtseite**

Keine Eintragung: unbehandelt – verzinktes Stahlblech  
**P0** pulverbeschichtet, RAL 9010 (reinweiß)  
**P1** pulverbeschichtet, RAL-CLASSIC-Farbtöne angeben

Glanzgrad  
 RAL 9010 GE 50  
 RAL 9006 GE 30  
 Alle anderen RAL-Farben GE 70

**Hinweis**

Preise auf Anfrage.

Luft-Wasser-Systeme können mit verschiedenen Regelkomponenten kombiniert werden.

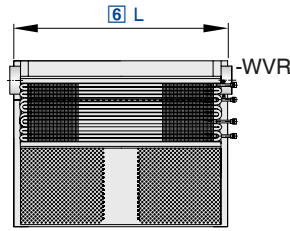

Preise in € ohne MwSt.

Induzierender Quellluftdurchlass für Nennlängen 900, 1200 und 1500 mm mit vertikalem Wärmeübertrager und Kondensatwanne

**QLI - 2 - M - WVR - KW / 900 / W0 / G1**

1	2	3	4	5	6	7	8

**1 Serie**

**QLI** Brüstungsinduktionsdurchlass

**2 Wärmeaustauscher**

- 2 2-Leiter
- 4 4-Leiter

**3 Düsenvarianten**

- M** mittel
- G** groß
- U** übergroß

**4 Anordnung Wärmeübertrager und Wasseranschlüsse**

- WVL** Wärmeübertrager vorne, Linksausführung
- WVR** Wärmeübertrager vorne, Rechtsausführung
- WHL** Wärmeübertrager hinten, Linksausführung
- WHR** Wärmeübertrager hinten, Rechtsausführung

**5 Kondensatwanne**

- Keine Eintragung: ohne Kondensatwanne
- KW** mit Kondensatwanne

**6 Nennlänge [mm]**

- 900, 1200, 1500

**7 Befestigung (lose beigelegt)**

- Keine Eintragung: ohne Befestigung
- W0** Wandbefestigung
- B0** Bodenbefestigung
- WB** Wand- und Bodenbefestigung

**8 Oberfläche Gehäuse und Wärmeübertrager**

- Keine Eintragung: unbehandelt
- G1** Gehäuse pulverbeschichtet, Wärmeübertrager lackiert, RAL 9005 (tiefschwarz)
- G2** Wärmeübertrager lackiert, RAL 9005 (tiefschwarz)

**Hinweis**

Luft-Wasser-Systeme können mit verschiedenen Regelkomponenten kombiniert werden.

**QLI Preisgruppe 11**

[6]	[2]		[5]	[7]			[8]
	2	4	KW	W0	B0	WB	G1
900	812,-	977,-	85,-	53,-	50,-	103,-	49,-
1200	937,-	1102,-	88,-	53,-	50,-	103,-	53,-
1500	1065,-	1230,-	92,-	53,-	50,-	103,-	67,-
	Grundpreis			Mehrpreis			

Preise in € ohne MwSt.

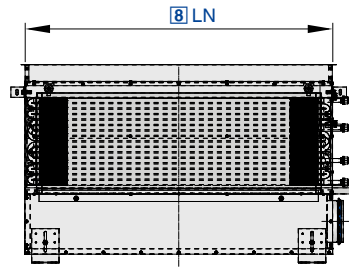

Luft-Wasser-Systeme

Brüstungsinduktionsdurchlass für Nennlängen von 600, 900, 1200, 1350 mm mit vertikalem Wärmeübertrager und Kondensatwanne

**IDB - 2 - G - RE - A1 - SL - KW / 1200 x 123 / WB / G3 / FS**

1	2	3	4	5	6	7	8	9	10	11	12
---	---	---	---	---	---	---	---	---	----	----	----

**1 Serie**

**IDB** Brüstungsinduktionsdurchlässe

**2 Wärmeübertrager**

2 2-Leiter  
4 4-Leiter

**3 Düsenvarianten**

**M** mittel  
**G** groß  
**U** übergroß  
**2U** 2 Reihen übergroß

**4 Anordnung Wasseranschluss**

**RE** rechts  
**LI** links

**5 Wasseranschlüsse**

Keine Eintragung: glatte Rohrenden Ø 12 mm  
**A1** mit Außengewinde G½", flachdichtend  
**A2** mit Überwurf G½", flachdichtend

**6 Anordnung Luftanschlüsse**

**SL** seitlich links  
**SR** seitlich rechts  
**VM** vorne mittig

**7 Kondensatwanne**

Keine Eintragung: ohne Kondensatwanne  
**KW** mit Kondensatwanne

**8 Nennlänge [mm]**

600, 750, 900, 1050, 1200, 1350

**9 Stutzendurchmesser [mm]**

98, 123

**10 Befestigung (lose beigelegt)**

Keine Eintragung: ohne Befestigung  
**W0** Wandbefestigung  
**B0** Bodenbefestigung  
**WB** Wand- und Bodenbefestigung

**11 Oberfläche Gehäuse und Wärmeübertrager**

Keine Eintragung: unbehandelt  
**G1** RAL 9005 (tiefschwarz)  
**G3** nur Wärmeübertrager RAL 9005 (tiefschwarz)

**12 Flusensieb**

Keine Eintragung: ohne Flusensieb  
**FS** mit Flusensieb

**Hinweis**

Luft-Wasser-Systeme können mit verschiedenen Regelkomponenten kombiniert werden.

**IDB Preisgruppe 11**

[8]	[2]		[5]				[7]	[11]		[12]
			IDB-2	IDB-4	IDB-2	IDB-4				
LN	2	4	A1		A2		KW	G1	G3	FS
600	740,-	785,-	52,-	104,-	56,-	112,-	81,-	29,-	37,-	67,-
750	810,-	866,-	52,-	104,-	56,-	112,-	82,-	37,-	46,-	70,-
900	880,-	947,-	52,-	104,-	56,-	112,-	85,-	46,-	53,-	74,-
1050	952,-	1031,-	52,-	104,-	56,-	112,-	86,-	53,-	65,-	75,-
1200	1025,-	1109,-	52,-	104,-	56,-	112,-	88,-	65,-	74,-	76,-
1350	1097,-	1192,-	52,-	104,-	56,-	112,-	89,-	74,-	85,-	81,-
	Grundpreis		Mehrpreis							



## Zubehör Preisgruppe 11

[10]		
	W0	53,-
	B0	50,-
	WB	103,-
		Mehrpreis

Lose beigelegt

Preise in € ohne MwSt.

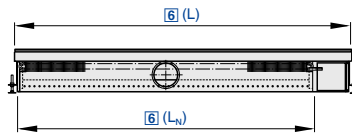

Luft-Wasser-Systeme

Bodeninduktionsdurchlass für Nennlängen von 900 – 1500 mm mit horizontalem Wärmeübertrager

**BID - 2 - M - R - E / 1197 × 900 × 98 / K00 / P1 / G3**

1	2	3	4	5	6	7	8	9	10

**1 Serie**

**BID** Bodeninduktionsdurchlass

**2 Wärmeübertrager**

2 2-Leiter  
4 4-Leiter

**3 Düsenvarianten**

M mittel  
G groß  
U übergroß  
2U 2 Reihen übergroß

**4 Gehäuseanordnung**

R rechts  
L links

**5 Gerätevariante**

E Einzelgerät mit umlaufendem Rahmen  
B Gerät für Bandverlegung (stirnseitig offen)

**6 Nenngröße [mm]**

Gesamtlänge (Frontdurchlass) × Nennlänge

1100 – 1249 × 900  
1250 – 1399 × 1050  
1400 – 1549 × 1200  
1550 – 1699 × 1350  
1700 – 1849 × 1500

**7 Stutzendurchmesser [mm]**

98, 123

**8 Wasseranschluss**

Keine Eintragung: glatte Rohrenden, Ø 12 mm  
E00 glattes Rohr, Ø 12 mm, mit Entlüftungsventil  
A00 mit Außengewinde, G½", flachdichtend  
K00 mit Außengewinde, G½", flachdichtend mit Entlüftungsventil

**9 Oberfläche Gehäuse**

Keine Eintragung: unbehandelt, Stahl verzinkt  
P1 tauchlackiert, schwarz

**10 Oberfläche Wärmeübertrager**

Keine Eintragung: Wärmeübertrager unbehandelt  
G3 RAL 9005 (tiefschwarz)

**Hinweis**

Bezüglich der Preise für Gitter sprechen Sie uns gerne an.  
Luft-Wasser-Systeme können mit verschiedenen Regelkomponenten kombiniert werden.

**BID Preisgruppe 11**

[6]	[2]		[9]	[10]
LN	2	4	P1	G3
900	800,-	862,-	41,-	50,-
1050	866,-	934,-	50,-	56,-
1200	932,-	1009,-	56,-	67,-
1350	996,-	1083,-	67,-	75,-
1500	1063,-	1159,-	75,-	85,-
	Grundpreis		Mehrpreis	

**Wasseranschluss Preisgruppe 11**

[2]	[8]		
	E00	A00	K00
2	41,-	52,-	93,-
4	82,-	104,-	186,-
	Mehrpreis		



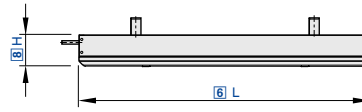

Passiver Kühlkonvektor für Nennlängen bis 3000 mm mit horizontalem Wärmeübertrager

**PKV – R – L – G – W / 2500 × 455 × 200 / P1 – RAL ... / G3**

1 2 3 4 5 6 7 8 9 10

**1 Serie**  
PKV Kühlkonvektor passiv

**7 Breite [mm]**  
295, 455, 575

**2 Aluminiumrahmen**  
Keine Eintragung: ohne Aluminiumrahmen  
R mit Aluminiumrahmen

**8 Höhe [mm]**  
110, 200, 300

**3 Lochblechgitter**  
Keine Eintragung: ohne Lochblechgitter  
L mit Lochblechgitter

**9 Oberfläche Gehäuse**  
Keine Eintragung: ohne Rahmen – RAL 9005 (tiefschwarz), mit Rahmen und/oder Lochblech – RAL 9010 (reinweiß)  
P1 pulverbeschichtet, RAL-CLASSIC-Farbtöne angeben

**4 Wasseranschluss**  
G gerader Rohranschluss, Ø 12 mm  
B 90° nach oben gebogene Rohranschlüsse, Ø 12 mm

Glanzgrad  
RAL 9010 GE 50  
RAL 9006 GE 30  
Alle anderen RAL-Farben GE 70

**5 Aufhängung**  
W Aufhängewinkel

**10 Oberfläche Wärmeübertrager**  
Keine Eintragung: unbehandelt  
G3 RAL 9005 (tiefschwarz)

**6 Länge [mm]**  
1000, 1500, 2000, 2500, 3000

Hinweis  
Luft-Wasser-Systeme können mit verschiedenen Regelkomponenten kombiniert werden.

**PKV**  
Länge L = 1000 Preisgruppe 11

[7]	[8]	[1]	[3]	[2] [3]	[4]	[9]			[10]
B	H	PKV	PKV-L	PKV-R-L	B	PKV-...-P1	PKV-L-...-P1	PKV-R-...-P1	G3
295	110	397,-	472,-	560,-	16,-	42,-	63,-	67,-	65,-
455	110	466,-	552,-	654,-	16,-	51,-	74,-	78,-	65,-
575	110	537,-	635,-	758,-	16,-	61,-	89,-	95,-	65,-
295	200	413,-	492,-	583,-	16,-	42,-	63,-	67,-	65,-
455	200	492,-	579,-	679,-	16,-	51,-	74,-	78,-	65,-
575	200	560,-	660,-	789,-	16,-	61,-	89,-	95,-	65,-
295	300	430,-	508,-	606,-	16,-	42,-	63,-	67,-	65,-
455	300	506,-	599,-	707,-	16,-	51,-	74,-	78,-	65,-
575	300	582,-	684,-	817,-	16,-	61,-	89,-	95,-	65,-
Grundpreis					Mehrpreis				



Länge L = 1500 Preisgruppe 11

[7]	[8]	[1]	[3]	[2] [3]	[4]	[9]			[10]
B	H	PKV	PKV-L	PKV-R-L	B	PKV-...-P1	PKV-L-...-P1	PKV-R-...-P1	G3
295	110	485,-	555,-	681,-	16,-	45,-	63,-	68,-	71,-
455	110	569,-	667,-	802,-	16,-	52,-	75,-	82,-	71,-
575	110	690,-	789,-	945,-	16,-	62,-	92,-	98,-	71,-
295	200	506,-	580,-	711,-	16,-	45,-	63,-	68,-	71,-
455	200	609,-	696,-	833,-	16,-	52,-	75,-	82,-	71,-
575	200	719,-	822,-	972,-	16,-	62,-	92,-	98,-	71,-
295	300	525,-	602,-	738,-	16,-	45,-	63,-	68,-	71,-
455	300	615,-	721,-	866,-	16,-	52,-	75,-	82,-	71,-
575	300	741,-	846,-	990,-	16,-	62,-	92,-	98,-	71,-
Grundpreis					Mehrpreis				

Länge L = 2000 Preisgruppe 11

[7]	[8]	[1]	[3]	[2] [3]	[4]	[9]			[10]
B	H	PKV	PKV-L	PKV-R-L	B	PKV-...-P1	PKV-L-...-P1	PKV-R-...-P1	G3
295	110	575,-	697,-	819,-	16,-	49,-	71,-	74,-	114,-
455	110	663,-	819,-	961,-	16,-	61,-	89,-	93,-	114,-
575	110	761,-	961,-	1129,-	16,-	71,-	104,-	111,-	114,-
295	200	599,-	724,-	851,-	16,-	49,-	71,-	74,-	114,-
455	200	734,-	851,-	1000,-	16,-	61,-	89,-	93,-	114,-
575	200	843,-	1000,-	1175,-	16,-	71,-	104,-	111,-	114,-
295	300	622,-	753,-	887,-	16,-	49,-	71,-	74,-	114,-
455	300	762,-	887,-	1040,-	16,-	61,-	89,-	93,-	114,-
575	300	903,-	1040,-	1223,-	16,-	71,-	104,-	111,-	114,-
Grundpreis					Mehrpreis				

Länge L = 2500 Preisgruppe 11

[7]	[8]	[1]	[3]	[2] [3]	[4]	[9]			[10]
B	H	PKV	PKV-L	PKV-R-L	B	PKV-...-P1	PKV-L-...-P1	PKV-R-...-P1	G3
295	110	663,-	772,-	989,-	16,-	52,-	75,-	82,-	119,-
455	110	837,-	957,-	1164,-	16,-	67,-	98,-	104,-	119,-
575	110	985,-	1152,-	1366,-	16,-	78,-	117,-	124,-	119,-
295	200	690,-	800,-	1030,-	16,-	52,-	75,-	82,-	119,-
455	200	877,-	993,-	1211,-	16,-	67,-	98,-	104,-	119,-
575	200	1025,-	1199,-	1421,-	16,-	78,-	117,-	124,-	119,-
295	300	711,-	832,-	1070,-	16,-	52,-	75,-	82,-	119,-
455	300	912,-	1035,-	1260,-	16,-	67,-	98,-	104,-	119,-
575	300	1054,-	1250,-	1476,-	16,-	78,-	117,-	124,-	119,-
Grundpreis					Mehrpreis				



Länge L = 3000 Preisgruppe 11

[7]	[8]	[1]	[3]	[2] [3]	[4]	[9]			[10]
B	H	PKV	PKV-L	PKV-R-L	B	PKV-...-P1	PKV-L-...-P1	PKV-R-...-P1	G3
295	110	734,-	862,-	1109,-	16,-	56,-	85,-	89,-	124,-
455	110	938,-	1070,-	1302,-	16,-	73,-	105,-	113,-	124,-
575	110	1102,-	1294,-	1531,-	16,-	89,-	131,-	139,-	124,-
295	200	774,-	926,-	1152,-	16,-	56,-	85,-	89,-	124,-
455	200	980,-	1114,-	1357,-	16,-	73,-	105,-	113,-	124,-
575	200	1148,-	1346,-	1592,-	16,-	89,-	131,-	139,-	124,-
295	300	796,-	932,-	1199,-	16,-	56,-	85,-	89,-	124,-
455	300	1023,-	1161,-	1412,-	16,-	73,-	105,-	113,-	124,-
575	300	1188,-	1399,-	1658,-	16,-	89,-	131,-	139,-	124,-
Grundpreis					Mehrpreis				

Luft-Wasser-Systeme



Preise in € ohne MwSt.



Luft-Wasser-Systeme

Konvektionskühldecke mit leistungsoptimierten, wellenförmigen Profillamellen zum Einsatz in repräsentativen Bereichen

**WK-D-WF / 3000 × 1000 / P1 – RAL 9010**

1	2	3	4

**1 Serie**

**WK-D-WF** Konvektionskühldeckenelement

**2 Nennlängen [mm]**

**1000, 1500, 2000, 2500, 3000, 3500, 4000**

Ab Länge > 2500: zusätzlicher Z-Winkel im Mittelbereich

**3 Nennbreiten [mm]**

**400, 600, 800, 1000, 1200, 1400**

**4 Oberfläche**

Keine Eintragung: pulverbeschichtet, RAL 9010 (reinweiß)

**P1** pulverbeschichtet, RAL-CLASSIC-Farbtöne angeben

Glanzgrad

RAL 9010 GE 50

RAL 9006 GE 30

Alle anderen RAL-Farben GE 70

**Hinweis**

Preise auf Anfrage.

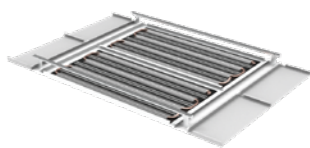

Preise in € ohne MwSt.

Deckenkühlelement zur einfachen Kombination mit handelsüblichen Metalldecken

**WK-D-PP – G – 90 / 1200 × 600**

<b>1</b>	<b>2</b>	<b>3</b>	<b>4</b>	<b>5</b>

**1 Serie****WK-D-PP** Kühldeckenelement**2 Mäandervariante****G** gerade Mäanderanzahl**GP** gerade Mäanderanzahl, erhöhte Leistung (Deckenplattenbreiten ab 500 mm)**UL** ungerade Mäanderanzahl, links**UR** ungerade Mäanderanzahl, rechts**UE** ungerade Mäanderanzahl, einseitig (für abklappbare Deckenplatten)**3 Anschluss****90** Wasseranschluss 90°**180** Wasseranschluss 180°**4 Deckenplattenlänge [mm]****600 – 1800**

Deckenkühlelemente können den Deckenplattenlängen in 50 mm-Schritten angepasst werden

**5 Deckenplattenbreite [mm]****300, 400, 500, 600, 625****Hinweis**

Preise auf Anfrage.

Preise in € ohne MwSt.

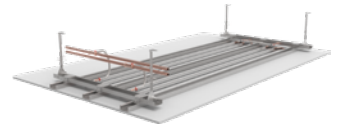

Luft-Wasser-Systeme

Deckenkühlelement zur einfachen Kombination mit handelsüblichen Gipskartondecken

**WK-D-GK – UL – 180 / 2000 × 263**

1	2	3	4	5

**1 Serie**

**WK-D-GK** Kühldeckenelement

**2 Mäandervariante**

**H** Harfe

**G** gerade Mäanderanzahl (nur mit Breite 263)

**UL** ungerade Mäanderanzahl, links

**UR** ungerade Mäanderanzahl, rechts

**3 Anschluss**

Keine Eintragung: gerades Rohr (nur mit Variante H)

**90** Wasseranschluss 90° (nicht mit Variante H)

**180** Wasseranschluss 180° (nicht mit Variante H)

**4 Länge Deckenkühlelement [mm]**

**600 – 5000**

Kühlelemente können in 50 mm-Schritten angepasst werden.

**5 Breite Deckenkühlelement [mm]**

**263** (für Akustikdecke aus Gipskarton)

**430** (für glatte Gipskartondecke)

**Hinweis**

Preise auf Anfrage.

Kühlelementabmessung - Breite: Die Breitenangabe der Kühlelemente beziehen sich auf die unterschiedlichen Achsabstände der Tragprofile von 333 mm (Akustikdecken) und 500 mm (Deckenfläche ohne Lochung).

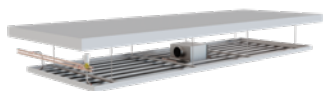

Kühldeckensegel für ein angenehmes Raumklima und hohe Behaglichkeit

**WK-D-KS – X – GE – 90 / 2000 × 1000 / V – 200 / P1 – RAL 9010**

1	2	3	4	5	6	7	8	9

**1 Serie**

**WK-D-KS** Kühldeckenelement

**2 Kühldeckensegel**

Keine Eintragung: perforierte Stahldeckenplatte mit rückseitigem Akustikvlies, abklappbar

**X** perforierte Stahldeckenplatte mit Ausschnitten und rückseitigem Akustikvlies

**3 Mäandervariante**

Keine Eintragung: ohne Kühlelement

**H** Harfe

**G** gerade Mäanderanzahl

**GE** gerade Mäanderanzahl, einseitig

**UL** ungerade Mäanderanzahl, links

**UR** ungerade Mäanderanzahl, rechts

**UE** ungerade Mäanderanzahl, einseitig

**4 Anschluss**

Keine Eintragung: Wasseranschluss 180°

**90** Wasseranschluss 90°

**5 Deckenplattenlänge [mm]**

**2000 – 4000**

Kühldeckensegel kann in 250-mm-Schritten angepasst werden

**6 Deckenplattenbreite [mm]**

**800, 900, 1000, 1100, 1250**

**7 Vorbereitung für Deckenluftdurchlass**

Keine Eintragung: ohne Vorbereitung

**V** für verdeckten Einbau

**D** für sichtbaren Einbau

**PL** für Einbau von Schlitzdurchlass

**8 Ausführung Deckenluftdurchlass**

**160** Luftdurchlass in Nenngröße 160 mm

**200** Luftdurchlass in Nenngröße 200 mm

**250** Luftdurchlass in Nenngröße 250 mm

**181** Pureline 18-1

**182** Pureline 18-2

**351** Pureline 35-1

**352** Pureline 35-2

**9 Oberfläche**

Keine Eintragung: pulverbeschichtet, RAL 9016 (verkehrsweiß), matt

**P1** pulverbeschichtet, RAL-CLASSIC-Farbtöne angeben

**Hinweis**

Preise auf Anfrage.

Kühldeckensegel: Breite von 800 mm – 1250 mm, Länge bis zu 3600 mm

Preise in € ohne MwSt.



Auf Luft-Wasser-Systeme abgestimmte autarke Einzelraumregelung zur Regelung der wasserseitigen Komponenten

**RB – UP – T**  
| | |  
**1 2 3**

**1 Serie**

**RB** Raumbediengerät

**3 Zeitprogramm**

Keine Eintragung: ohne Zeitprogramm

**T** mit Zeitprogramm

**2 Variante**

**AP** Aufputz

**UP** Unterputz

**Hinweis**

Preise gelten für lose beigelegte Komponenten.

**Regelung LWS** Preisgruppe 11

	Raumbediengerät mit integriertem Regler und Raumtemperaturfühler
RB – AP	321,-
RB – AP -T	367,-
RB – UP	260,-
RB – UP -T	540,-
	<b>Einzelpreis</b>





Preise in € ohne MwSt.

Auf Luft-Wasser-Systeme abgestimmte autarke Einzelraumregelung zur Regelung der wasserseitigen Komponenten

**Regelkomponenten**

**KV – 0.63 / HV – 0.40 / R**

1	2	3	4	5

**1 Kühlventil**

Keine Eintragung: ohne Kühlventil  
**KV** mit Kühlventil und Stellantrieb

**4 K<sub>vs</sub>-Wert Heizventil**  
**0.25, 0.40, 0.63, 1.00**

**2 K<sub>vs</sub>-Wert Kühlventil**  
**0.25, 0.40, 0.63, 1.00**

**5 Rücklaufverschraubung**  
Keine Eintragung: ohne Rücklaufverschraubung  
**R** mit Rücklaufverschraubung (K<sub>vs</sub>-Wert 1.32)

**3 Heizventil**

Keine Eintragung: ohne Heizventil  
**HV** mit Heizventil und Stellantrieb

**Hinweis**

Preise gelten für lose beigelegte Komponenten.  
Die Kombination aus Ventil und Ventilantrieb ist Normally Closed.  
Montage auf Anfrage.

**Regelung LWS Preisgruppe 11**

[1]	[3]	[5]	[5]
KV	HV	R (für KV oder HV)	R (für KV und HV)
176,-	176,-	54,-	108,-
Einzelpreis			

Der Ventilpreis beinhaltet den Ventilkörper und den Ventilantrieb und gilt für alle kVS.  
Wird ein Ventil ausgewählt und eine Rücklaufverschraubung ausgewählt, wird diese einmalig berechnet.  
Werden zwei Ventile ausgewählt und die Rücklaufverschraubung ausgewählt, wird diese doppelt berechnet.

Preise in € ohne MwSt.

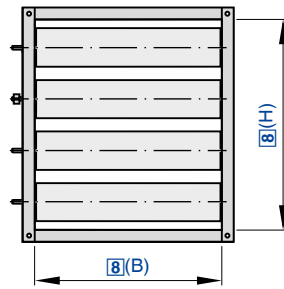

Zur Absperrung in lufttechnischen Anlagen

JZ - P - A2 - G - M - - L / 1000 x 1005 / ER / Z64 / NC / P1 - RAL 9010

1	2	3	4	5	6	7	8	9	10	11	12
---	---	---	---	---	---	---	---	---	----	----	----

### 1 Serie

JZ Jalousieklappe

### 2 Funktionsweise

S gegenläufig (Standard)  
P gleichläufig (parallel)

### 3 Material

Keine Eintragung: Stahl verzinkt  
A2 Edelstahl

### 4 Luftleitungsanschluss

Keine Eintragung: Ecklochung beidseitig  
G Flanschlochung beidseitig (Ecklochung entfällt)

### 5 Lagerbuchsen

Keine Eintragung: Kunststoff-Lagerbuchsen  
M Messing-Lagerbuchsen  
E Edelstahl-Lagerbuchsen

### 6 Ausführung Lamellen

Nur für verzinkte Jalousieklappen mit Messing- oder Edelstahl-Lagerbuchsen  
V verstärkte Lamellen ab Breite 800 mm erhältlich

### 7 Bedienungsseite

Keine Eintragung: rechts  
L links

### 8 Nenngröße [mm]

Breite x Höhe angeben

Mit Material Stahl verzinkt sind breiten- sowie höhengeteilte Varianten möglich

Breite > 2000: breitengeteilt

Höhe > 1995: höhengeteilt

### 9 Einbaurahmen

Keine Eintragung: ohne Einbaurahmen  
ER mit Einbaurahmen (nur mit Luftleitungsanschluss G)

### 10 Anbauteile

Keine Eintragung: ohne Anbauteile  
Z04 - Z07 Feststellvorrichtung  
Z12 - Z51 Stellantriebe  
ZF01 - ZF15 Federrücklaufantriebe  
Z60 - Z77 pneumatische Stellantriebe

Explosionsgeschützte Stellantriebe

Z1EX, Z3EX elektrisch

Z60EX - Z77EX pneumatisch

### 11 Klappenstellung Sicherheitsfunktion

Nur mit Federrücklaufantrieben oder pneumatischen Stellantrieben

NO drucklos/stromlos AUF (Normally Open)

NC drucklos/stromlos ZU (Normally Closed)

### 12 Oberfläche

Keine Eintragung: Grundausführung

P1 pulverbeschichtet, RAL-CLASSIC-Farbtöne angeben

Glanzgrad

RAL 9010 GE 50

RAL 9006 GE 30

Alle anderen RAL-Farben GE 70

### Hinweis

Zwischenmaße jeweils zum Preis der nächstgrößeren Abmessung(en).

Preise für breiten- und höhengeteilte Jalousieklappen werden durch Addition der ungeteilten Jalousieklappen ermittelt.

Jalousieklappen außerhalb der angegebenen Maßreihe werden geteilt ausgeliefert.



JZ-S, JZ-P Preisgruppe 3

[8]									
H/B	400	600	800	1000	1200	1400	1600	1800	2000
345	408,-	444,-	475,-	516,-	559,-	589,-	623,-	659,-	684,-
510	559,-	589,-	638,-	696,-	739,-	786,-	819,-	859,-	895,-
675	668,-	732,-	785,-	839,-	900,-	949,-	990,-	1040,-	1080,-
840	802,-	874,-	926,-	988,-	1042,-	1111,-	1165,-	1218,-	1271,-
1005	930,-	990,-	1070,-	1160,-	1236,-	1294,-	1355,-	1422,-	1473,-
1170	1042,-	1111,-	1206,-	1272,-	1342,-	1435,-	1508,-	1570,-	1634,-
1335	1160,-	1248,-	1327,-	1404,-	1498,-	1581,-	1661,-	1734,-	1794,-
1500	1278,-	1367,-	1467,-	1557,-	1656,-	1766,-	1847,-	1927,-	1990,-
1665	1422,-	1508,-	1602,-	1706,-	1824,-	1930,-	2019,-	2100,-	2185,-
1830	1544,-	1634,-	1751,-	1849,-	1985,-	2105,-	2185,-	2260,-	2331,-
1995	1672,-	1782,-	1896,-	2004,-	2136,-	2265,-	2373,-	2452,-	2527,-
Grundpreis									

Option 4-G  
Flanschlochung beidseitig für JZ-S, JZ-P Preisgruppe 3

[8]									
H/B	400	600	800	1000	1200	1400	1600	1800	2000
345	56,-	65,-	76,-	86,-	92,-	103,-	108,-	117,-	132,-
510	63,-	76,-	85,-	92,-	103,-	107,-	117,-	127,-	139,-
675	75,-	85,-	90,-	99,-	107,-	114,-	127,-	136,-	145,-
840	81,-	89,-	99,-	106,-	114,-	120,-	133,-	145,-	149,-
1005	89,-	93,-	106,-	113,-	119,-	133,-	143,-	149,-	156,-
1170	93,-	105,-	108,-	119,-	132,-	143,-	148,-	155,-	162,-
1335	103,-	108,-	117,-	132,-	139,-	147,-	155,-	160,-	171,-
1500	107,-	117,-	127,-	136,-	147,-	150,-	160,-	170,-	178,-
1665	114,-	120,-	136,-	145,-	150,-	159,-	167,-	178,-	184,-
1830	120,-	133,-	145,-	149,-	156,-	167,-	175,-	184,-	194,-
1995	133,-	143,-	148,-	156,-	162,-	175,-	181,-	193,-	200,-
Mehrpreis									

Option 5-M, E Preisgruppe 3

[8]		
H	M	E
345	88,-	268,-
510	121,-	389,-
675	159,-	509,-
840	197,-	633,-
1005	236,-	752,-
Mehrpreis		

[8]		
H	M	E
1170	268,-	874,-
1335	306,-	992,-
1500	341,-	1114,-
1665	381,-	1235,-
1830	417,-	1357,-
1995	452,-	1476,-
Mehrpreis		

Option 6-V  
Verstärkte Lamellen für JZ-S, JZ-P Preisgruppe 3

[8]							
H/B	800	1000	1200	1400	1600	1800	2000
345	320,-	353,-	394,-	444,-	474,-	507,-	549,-
510	475,-	525,-	587,-	659,-	703,-	760,-	817,-
675	631,-	697,-	783,-	874,-	932,-	1001,-	1088,-
840	785,-	865,-	974,-	1087,-	1161,-	1252,-	1355,-
1005	937,-	1035,-	1164,-	1303,-	1390,-	1499,-	1623,-
1170	1092,-	1206,-	1355,-	1518,-	1619,-	1747,-	1897,-
1335	1250,-	1379,-	1549,-	1732,-	1849,-	1990,-	2161,-
Mehrpreis							

Jalousieklappen, Wetterschutzgitter, Schalldämpfer



[8]							
H/B	800	1000	1200	1400	1600	1800	2000
1500	1395,-	1549,-	1736,-	1948,-	2078,-	2243,-	2433,-
1665	1555,-	1717,-	1929,-	2159,-	2304,-	2488,-	2702,-
1830	1706,-	1889,-	2121,-	2376,-	2536,-	2735,-	2968,-
1995	1865,-	2058,-	2316,-	2595,-	2771,-	2984,-	3235,-
Mehrpreis							

**Option 9-ER**  
Einbaurahmen für JZ-S-G, JZ-P-G Preisgruppe 3

[8]									
H/B	400	600	800	1000	1200	1400	1600	1800	2000
345	167,-	189,-	211,-	227,-	249,-	264,-	292,-	309,-	326,-
510	181,-	207,-	222,-	248,-	262,-	278,-	306,-	320,-	340,-
675	203,-	219,-	248,-	262,-	278,-	306,-	320,-	340,-	367,-
840	218,-	236,-	260,-	278,-	296,-	319,-	339,-	362,-	383,-
1005	236,-	255,-	276,-	296,-	310,-	337,-	358,-	383,-	394,-
1170	252,-	273,-	292,-	310,-	333,-	353,-	373,-	390,-	413,-
1335	264,-	292,-	309,-	333,-	347,-	369,-	389,-	413,-	428,-
1500	290,-	308,-	322,-	345,-	368,-	389,-	408,-	428,-	449,-
1665	306,-	320,-	340,-	368,-	385,-	408,-	426,-	449,-	466,-
1830	319,-	339,-	362,-	385,-	395,-	418,-	444,-	462,-	483,-
1995	335,-	353,-	376,-	394,-	416,-	440,-	458,-	478,-	497,-
Mehrpreis									

**Option 3-A2**  
JZ-S-A2, JZ-P-A2 aus Edelstahl Preisgruppe 3

[8]									
H/B	400	600	800	1000	1200	1400	1600	1800	2000
345	2597,-	2827,-	3047,-	3267,-	3495,-	3720,-	3942,-	4166,-	4394,-
510	3137,-	3403,-	3677,-	3951,-	4225,-	4497,-	4767,-	5037,-	5316,-
675	3677,-	3997,-	4314,-	4636,-	4954,-	5277,-	5593,-	5918,-	6232,-
840	4223,-	4581,-	4954,-	5320,-	5687,-	6059,-	6421,-	6792,-	7157,-
1005	4879,-	5306,-	5743,-	6170,-	6598,-	7028,-	7460,-	7888,-	8314,-
1170	5417,-	5897,-	6370,-	6847,-	7319,-	7796,-	8278,-	8751,-	9228,-
1335	5951,-	6486,-	6998,-	7534,-	8053,-	8581,-	9105,-	9628,-	10154,-
1500	6497,-	7075,-	7646,-	8220,-	8784,-	9357,-	9926,-	10503,-	11072,-
1665	7036,-	7660,-	8279,-	8900,-	9154,-	10132,-	10753,-	11373,-	11992,-
1830	7576,-	8248,-	8911,-	9579,-	10251,-	10913,-	11578,-	12244,-	12916,-
1995	8126,-	8838,-	9551,-	10268,-	10979,-	11692,-	12408,-	13124,-	13838,-
Grundpreis									

**Option 4-G**  
Flanschlochung beidseitig für JZ-S-A2, JZ-P-A2 Preisgruppe 3

[8]									
H/B	400	600	800	1000	1200	1400	1600	1800	2000
345	139,-	152,-	182,-	206,-	222,-	249,-	265,-	282,-	321,-
510	149,-	182,-	199,-	222,-	249,-	262,-	282,-	309,-	335,-
675	180,-	199,-	216,-	241,-	262,-	279,-	309,-	332,-	352,-
840	193,-	213,-	241,-	259,-	279,-	292,-	325,-	352,-	364,-
1005	213,-	224,-	259,-	276,-	290,-	325,-	348,-	364,-	385,-
1170	224,-	256,-	265,-	290,-	321,-	348,-	358,-	381,-	401,-
1335	249,-	265,-	282,-	321,-	335,-	355,-	381,-	392,-	422,-
1500	262,-	282,-	309,-	332,-	355,-	368,-	392,-	418,-	431,-
Mehrpreis									



[8]									
H/B	400	600	800	1000	1200	1400	1600	1800	2000
1665	279,-	292,-	332,-	352,-	368,-	389,-	411,-	431,-	458,-
1830	292,-	325,-	352,-	364,-	385,-	411,-	426,-	458,-	474,-
1995	325,-	348,-	358,-	385,-	401,-	426,-	444,-	470,-	493,-
Mehrpreis									

**Option 4-M, E Preisgruppe 3**

[8]		
H	M	E
345	88,-	268,-
510	121,-	389,-
675	159,-	509,-
840	197,-	633,-
1005	236,-	752,-
Mehrpreis		

[8]		
H	M	E
1170	268,-	874,-
1335	306,-	992,-
1500	341,-	1114,-
1665	381,-	1235,-
1830	417,-	1357,-
1995	452,-	1476,-
Mehrpreis		

**Option 9-ER**

**Einbaurahmen für JZ-P-A2-G, JZ-S-A2-G Preisgruppe 3**

[8]									
H/B	400	600	800	1000	1200	1400	1600	1800	2000
345	631,-	707,-	797,-	877,-	952,-	1032,-	1111,-	1202,-	1261,-
510	687,-	774,-	853,-	939,-	1019,-	1095,-	1177,-	1261,-	1332,-
675	762,-	848,-	926,-	1019,-	1088,-	1161,-	1250,-	1332,-	1402,-
840	827,-	911,-	993,-	1080,-	1150,-	1234,-	1320,-	1402,-	1476,-
1005	903,-	978,-	1064,-	1150,-	1214,-	1310,-	1390,-	1476,-	1541,-
1170	957,-	1046,-	1129,-	1214,-	1279,-	1373,-	1441,-	1528,-	1608,-
1335	1032,-	1119,-	1202,-	1279,-	1350,-	1435,-	1515,-	1608,-	1677,-
1500	1105,-	1192,-	1261,-	1350,-	1423,-	1508,-	1585,-	1670,-	1743,-
1665	1172,-	1252,-	1332,-	1423,-	1498,-	1575,-	1661,-	1743,-	1817,-
1830	1224,-	1320,-	1402,-	1490,-	1555,-	1646,-	1726,-	1812,-	1889,-
1995	1282,-	1379,-	1466,-	1555,-	1623,-	1717,-	1792,-	1879,-	1960,-
Mehrpreis									

**Anbauteile** – Preise nur gültig bei werkseitigem Anbau

**Feststellvorrichtungen und Endschalter Preisgruppe 3**

[10]	Bezeichnung	Endschalter	Funktion	
Z04	Feststellvorrichtung	-	-	75,-
Z05	Feststellvorrichtung	1	Klappenstellung ZU	178,-
Z06	Feststellvorrichtung	1	Klappenstellung AUF	178,-
Z07	Feststellvorrichtung	2	Klappenstellung ZU und AUF	249,-
ZS99	verlängerte Antriebsachse, 12 mm Rundachse	-	-	93,-
ZS991	Antriebsachse mit 25 mm Vierkant 10 × 10	-	-	93,-
ZS992	Antriebsachse mit 35 mm Vierkant 10 × 10	-	-	93,-
Technische Daten				Mehrpreis

ZS991 nur für Edelstahlklappen (-A2).  
ZS992 nur für Stahl verzinkte Klappen.



**Auf-Zu-Stellantriebe** Preisgruppe 3

[10]	Versorgungsspannung	Drehmoment	
Z12	100 – 240 V AC	20 Nm	766,-
Z13	100 – 240 V AC	40 Nm	1134,-
Z14	24 V AC	20 Nm	766,-
Z15	24 V AC	40 Nm	1134,-
Z16	100 – 240 V AC	20 Nm	952,-
Z17	100 – 240 V AC	40 Nm	1322,-
Z18	24 V AC	20 Nm	952,-
Z19	24 V AC	40 Nm	1322,-
Z42	100 – 240 V AC	5 Nm	676,-
Z43	100 – 240 V AC	10 Nm	730,-
Z44	24 V AC/DC	5 Nm	676,-
Z45	24 V AC	10 Nm	730,-
Z46	100 – 240 V AC	5 Nm	865,-
Z47	100 – 240 V AC	10 Nm	916,-
Z48	24 V AC/DC	5 Nm	865,-
Z49	24 V AC	10 Nm	916,-
Technische Daten			Mehrpreis

**Auf-Zu-Stellantriebe, schnelllaufend** Preisgruppe 3

[10]	Versorgungsspannung	Drehmoment	Hilfsschalter	
ZS21	24 V AC/DC	16 Nm	-	1271,-
ZS22	24 V AC/DC	16 Nm	2	1461,-
Technische Daten				Mehrpreis

**Auf-Zu-Stellantriebe, Federrücklaufantriebe** Preisgruppe 3

[10]	Versorgungsspannung	Drehmoment	Hilfsschalter	
ZF01	24 V AC/DC	10 Nm	-	1046,-
ZF02	24 – 240 V AC, 24 – 125 V DC	10 Nm	-	1236,-
ZF03	24 V AC/DC	10 Nm	2	1192,-
ZF04	24 – 240 V AC, 24 – 125 V DC	10 Nm	2	1418,-
ZF06	24 V AC/DC	20 Nm	-	1328,-
ZF07	24 – 240 V AC, 24 – 125 V DC	20 Nm	-	1413,-
ZF08	24 V AC/DC	20 Nm	2	1415,-
ZF09	24 – 240 V AC, 24 – 125 V DC	20 Nm	2	1492,-
ZF11	24 V AC/DC	30 Nm	-	2401,-
ZF12	24 – 240 V AC, 24 – 125 V DC	30 Nm	-	2754,-
ZF13	24 V AC/DC	30 Nm	2	2568,-
ZF14	24 – 240 V AC, 24 – 125 V DC	30 Nm	2	2926,-
Technische Daten				Mehrpreis

**Variable Stellantriebe** Preisgruppe 3

[10]	Versorgungsspannung	Drehmoment	
Z20	24 V AC/DC	20 Nm	1133,-
Z21	24 V AC/DC	40 Nm	1457,-
Z50	24 V AC/DC	5 Nm	1083,-
Z51	24 V AC/DC	10 Nm	1096,-
Technische Daten		Mehrpreis	

**Variable Stellantriebe, Federrücklaufantriebe** Preisgruppe 3

[10]	Versorgungsspannung	Drehmoment	
ZF05	24 V AC/DC	10 Nm	1419,-
ZF10	24 V AC/DC	20 Nm	1522,-
ZF15	24 V AC/DC	30 Nm	2800,-
Technische Daten			Mehrpreis

**Pneumatisch doppelwirkende Stellantriebe** Preisgruppe 3

[10]	Klappenstellung Sicherheitsfunktion	Betriebsdruck	Drehmoment bei 6 bar	Endschalter	Magnetventil	
Z60	–	1,2 – 6 bar	35 Nm	–	–	1896,–
Z61	Stromlos Zu/Auf	1,2 – 6 bar	35 Nm	–	24 V DC	2742,–
Z62	Stromlos Zu/Auf	1,2 – 6 bar	35 Nm	–	230 V AC	2742,–
Z63	–	1,2 – 6 bar	35 Nm	2	–	2068,–
Z64	Stromlos Zu/Auf	1,2 – 6 bar	35 Nm	2	24 V DC	2918,–
Z65	Stromlos Zu/Auf	1,2 – 6 bar	35 Nm	2	230 V AC	2918,–
Z66	–	1,2 – 6 bar	70 Nm	–	–	2261,–
Z67	Stromlos Zu/Auf	1,2 – 6 bar	70 Nm	–	24 V DC	3103,–
Z68	Stromlos Zu/Auf	1,2 – 6 bar	70 Nm	–	230 V AC	3103,–
Z69	–	1,2 – 6 bar	70 Nm	2	–	2435,–
Z70	Stromlos Zu/Auf	1,2 – 6 bar	70 Nm	2	24 V DC	3278,–
Z71	Stromlos Zu/Auf	1,2 – 6 bar	70 Nm	2	230 V AC	3278,–
Technische Daten						Mehrpreis

Z60 – Z65: Mindestdrehmoment der Jalousieklappe beachten und Betriebsdruck entsprechend wählen

**Pneumatisch einfachwirkende Stellantriebe** Preisgruppe 3

[10]	Klappenstellung Sicherheitsfunktion	Betriebsdruck	Drehmoment bei 6 bar	Endschalter	Magnetventil	
Z72	Drucklos Zu/Auf	6 bar	30 Nm	–	–	2681,–
Z73	Stromlos und drucklos Zu/Auf	6 bar	30 Nm	–	24 V DC	3613,–
Z74	Stromlos und drucklos Zu/Auf	6 bar	30 Nm	–	230 V AC	3613,–
Z75	Drucklos Zu/Auf	6 bar	30 Nm	2	–	2858,–
Z76	Stromlos und drucklos Zu/Auf	6 bar	30 Nm	2	24 V DC	3786,–
Z77	Stromlos und drucklos Zu/Auf	6 bar	30 Nm	2	230 V AC	3786,–
Technische Daten						Mehrpreis

**Explosionssgeschützte Auf-Zu-Stellantriebe, Federrücklaufantriebe** Preisgruppe NETTO

[10]	Versorgungsspannung	Drehmoment	Hilfsschalter	
Z1EX	24 – 240 V AC, 24 – 240 V DC	15 Nm	2	2972,–
Z3EX	24 – 240 V AC, 24 – 240 V DC	30 Nm	2	4071,–
Technische Daten				Mehrpreis

Nur mit Messing- oder Edelstahlbuchsen Option 5-M, E



**Explosionssgeschützte, pneumatisch doppeltwirkende Stellantriebe** Preisgruppe 3

[10]	Klappenstellung Sicherheitsfunktion	Betriebsdruck	Drehmoment bei 6 bar	Endschalter	Magnetventil	
Z60 EX	–	1,2 – 6 bar	35 Nm	–	–	1925,-
Z61 EX	Stromlos Zu/Auf	1,2 – 6 bar	35 Nm	–	24 V DC	3677,-
Z62 EX	Stromlos Zu/Auf	1,2 – 6 bar	35 Nm	–	230 V AC	3677,-
Z63 EX	–	1,2 – 6 bar	35 Nm	2	–	2910,-
Z64 EX	Stromlos Zu/Auf	1,2 – 6 bar	35 Nm	2	24 V DC	4666,-
Z65 EX	Stromlos Zu/Auf	1,2 – 6 bar	35 Nm	2	230 V AC	4666,-
Z66 EX	–	1,2 – 6 bar	70 Nm	–	–	2290,-
Z67 EX	Stromlos Zu/Auf	1,2 – 6 bar	70 Nm	–	24 V DC	4039,-
Z68 EX	Stromlos Zu/Auf	1,2 – 6 bar	70 Nm	–	230 V AC	4039,-
Z69 EX	–	1,2 – 6 bar	70 Nm	2	–	3278,-
Z70 EX	Stromlos Zu/Auf	1,2 – 6 bar	70 Nm	2	24 V DC	5025,-
Z71 EX	Stromlos Zu/Auf	1,2 – 6 bar	70 Nm	2	230 V AC	5025,-
Technische Daten						Mehrpreis

Nur mit Messing- oder Edelstahlbuchsen (Option 5-M, E)

Z60EX – Z65EX: Mindestdrehmoment der Jalousieklappe beachten und Betriebsdruck entsprechend wählen

**Explosionssgeschützte, pneumatisch einfachwirkende Stellantriebe** Preisgruppe 3

[10]	Klappenstellung Sicherheitsfunktion	Betriebsdruck	Drehmoment bei 6 bar	Endschalter	Magnetventil	
Z72 EX	Drucklos Zu/Auf	6 bar	30 Nm	–	–	2712,-
Z73 EX	Stromlos und drucklos Zu/Auf	6 bar	30 Nm	–	24 V DC	4545,-
Z74 EX	Stromlos und drucklos Zu/Auf	6 bar	30 Nm	–	230 V AC	4545,-
Z75 EX	Drucklos Zu/Auf	6 bar	30 Nm	2	–	3697,-
Z76 EX	Stromlos und drucklos Zu/Auf	6 bar	30 Nm	2	24 V DC	5536,-
Z77 EX	Stromlos und drucklos Zu/Auf	6 bar	30 Nm	2	230 V AC	5536,-
Technische Daten						Mehrpreis

Nur mit Messing- oder Edelstahlbuchsen (Option 5-M, E)

**Oberfläche für JZ, JZ-A2** Preisgruppe 3

[12]	Bezeichnung		JZ	JZ-A2
P1	Pulverbeschichtet, RAL-CLASSIC-Farbtöne	RAL 9010 GE 50, RAL 9006 GE 30, alle andere RAL-CLASSIC-Farbtöne GE 70	auf Anfrage	35 % vom Grundpreis
Technische Daten			Mehrpreis	



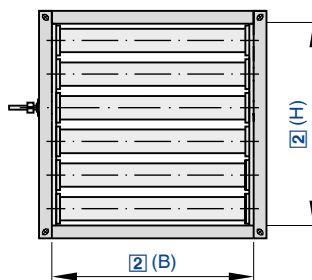

Preise in € ohne MwSt.

JZ-AL / 1100 × 950 / ER / Z64 / NC / P1 – RAL 9010

1	2	3	4	5	6

**1 Serie**  
JZ-AL Jalousieklappe aus Aluminium

**2 Nenngröße [mm]**  
Breite × Höhe angeben

**3 Einbaurahmen**  
Keine Eintragung: ohne Einbaurahmen  
ER mit Einbaurahmen

**4 Anbauteile**  
Keine Eintragung: ohne Anbauteil  
Z04 – Z07 Feststellvorrichtung  
Z12 – Z51 Stellantriebe  
ZF01 – ZF15 Federrücklaufantriebe  
Z60 – Z77 pneumatische Stellantriebe

**5 Klappenstellung Sicherheitsfunktion**  
Nur mit Federrücklaufantrieben oder pneumatischen Stellantrieben  
NO drucklos/stromlos AUF (Normally Open)  
NC drucklos/stromlos ZU (Normally Closed)

**6 Oberfläche**  
Keine Eintragung: Grundausführung  
P1 pulverbeschichtet, RAL-CLASSIC-Farbtöne angeben  
S3 eloxiert, E6-C-0 (farblos)

Glanzgrad  
RAL 9010 GE 50  
RAL 9006 GE 30  
Alle anderen RAL-Farben GE 70

**Hinweis**  
Zwischenmaße in der Breite zum Preis der nächstgrößeren Abmessung.

**JZ-AL Preisgruppe 3**

[2]											
H/B	200	300	400	500	600	700	800	900	1000	1100	1200
100	236,-	246,-	260,-	273,-	278,-	292,-	306,-	310,-	326,-	335,-	345,-
150	276,-	291,-	306,-	319,-	335,-	345,-	362,-	373,-	390,-	406,-	422,-
200	310,-	333,-	347,-	368,-	385,-	395,-	416,-	433,-	452,-	474,-	492,-
250	353,-	373,-	392,-	416,-	438,-	452,-	474,-	494,-	520,-	541,-	568,-
300	390,-	416,-	440,-	462,-	491,-	507,-	527,-	551,-	583,-	606,-	638,-
350	431,-	458,-	483,-	513,-	542,-	559,-	587,-	615,-	646,-	676,-	705,-
400	470,-	497,-	527,-	559,-	589,-	612,-	649,-	680,-	707,-	739,-	767,-
450	509,-	541,-	575,-	610,-	643,-	668,-	707,-	740,-	772,-	804,-	837,-
500	548,-	582,-	621,-	656,-	697,-	730,-	766,-	800,-	839,-	874,-	912,-
550	584,-	623,-	666,-	705,-	743,-	785,-	819,-	860,-	900,-	938,-	978,-
600	623,-	667,-	707,-	753,-	800,-	837,-	877,-	918,-	968,-	1007,-	1048,-
650	663,-	707,-	752,-	798,-	848,-	886,-	932,-	978,-	1026,-	1073,-	1114,-
700	697,-	752,-	789,-	840,-	896,-	937,-	988,-	1035,-	1087,-	1135,-	1188,-
750	739,-	794,-	837,-	895,-	939,-	989,-	1042,-	1095,-	1150,-	1202,-	1259,-
800	774,-	832,-	877,-	937,-	991,-	1042,-	1107,-	1160,-	1214,-	1265,-	1322,-
850	816,-	871,-	929,-	988,-	1046,-	1102,-	1161,-	1214,-	1278,-	1332,-	1392,-
900	852,-	911,-	974,-	1035,-	1102,-	1160,-	1214,-	1272,-	1337,-	1393,-	1466,-
Grundpreis											

Jalousieklappen, Wetterschutzgitter, Schalldämpfer



[2]											
H/B	200	300	400	500	600	700	800	900	1000	1100	1200
950	895,-	956,-	1021,-	1087,-	1154,-	1208,-	1272,-	1335,-	1404,-	1469,-	1538,-
1000	930,-	991,-	1068,-	1135,-	1205,-	1263,-	1332,-	1393,-	1469,-	1537,-	1608,-
Grundpreis											

**Option 3-ER**

**Einbaurahmen für JZ-AL Preisgruppe 3**

[2]											
H/B	200	300	400	500	600	700	800	900	1000	1100	1200
100	127,-	139,-	148,-	159,-	162,-	178,-	184,-	196,-	207,-	216,-	224,-
150	133,-	145,-	156,-	162,-	170,-	181,-	193,-	199,-	211,-	218,-	232,-
200	139,-	148,-	159,-	167,-	175,-	184,-	196,-	207,-	214,-	222,-	232,-
250	145,-	155,-	162,-	171,-	179,-	193,-	200,-	211,-	218,-	227,-	236,-
300	148,-	159,-	167,-	175,-	184,-	196,-	207,-	214,-	219,-	227,-	236,-
350	155,-	162,-	171,-	179,-	193,-	200,-	211,-	218,-	227,-	236,-	248,-
400	159,-	167,-	175,-	184,-	196,-	207,-	214,-	219,-	233,-	241,-	255,-
450	162,-	171,-	179,-	193,-	200,-	211,-	218,-	227,-	241,-	252,-	262,-
500	167,-	175,-	184,-	196,-	207,-	214,-	219,-	233,-	248,-	260,-	274,-
550	171,-	179,-	193,-	200,-	211,-	216,-	227,-	236,-	249,-	259,-	273,-
600	175,-	184,-	196,-	207,-	214,-	219,-	233,-	246,-	255,-	262,-	276,-
650	179,-	193,-	200,-	211,-	218,-	227,-	241,-	248,-	260,-	262,-	277,-
700	184,-	196,-	207,-	214,-	219,-	236,-	248,-	255,-	264,-	276,-	290,-
750	193,-	200,-	211,-	218,-	227,-	246,-	249,-	260,-	274,-	279,-	293,-
800	196,-	207,-	214,-	219,-	233,-	248,-	255,-	262,-	276,-	282,-	293,-
850	200,-	211,-	218,-	227,-	241,-	249,-	260,-	273,-	279,-	292,-	306,-
900	207,-	214,-	219,-	233,-	248,-	255,-	264,-	276,-	291,-	296,-	310,-
950	211,-	218,-	227,-	241,-	252,-	260,-	274,-	279,-	292,-	303,-	310,-
1000	218,-	222,-	236,-	248,-	259,-	264,-	277,-	291,-	296,-	309,-	319,-
Grundpreis											

**Anbauteile** – Preise nur gültig bei werkseitigem Anbau

**Feststellvorrichtungen und Endschalter Preisgruppe 3**

[4]	Bezeichnung	Endschalter	Funktion	
Z04	Feststellvorrichtung	–	–	75,-
Z05	Feststellvorrichtung	1	Klappenstellung ZU	178,-
Z06	Feststellvorrichtung	1	Klappenstellung AUF	178,-
Z07	Feststellvorrichtung	2	Klappenstellung ZU und AUF	249,-
ZS99	verlängerte Antriebsachse, 12 mm Rundachse	–	–	93,-
ZS991	Antriebsachse mit 25 mm Vierkant 10 × 10	–	–	93,-
Technische Daten				Mehrpreis

**Auf-Zu-Stellantriebe Preisgruppe 3**

[4]	Versorgungsspannung	Drehmoment	Hilfsschalter	
Z12	100 – 240 V AC	20 Nm	–	766,-
Z14	24 V AC/DC	20 Nm	–	766,-
Z16	100 – 240 V AC	20 Nm	2	952,-
Z18	24 V AC/DC	20 Nm	2	952,-
Z42	100 – 240 V AC	5 Nm	–	676,-
Z43	100 – 240 V AC	10 Nm	–	730,-
Technische Daten				Mehrpreis

Größenabhängiges Mindestdrehmoment der Jalousieklappe beachten und Stellantrieb entsprechend auswählen.



[4]	Versorgungsspannung	Drehmoment	Hilfsschalter	
Z44	24 V AC/DC	5 Nm	-	676,-
Z45	24 V AC/DC	10 Nm	-	730,-
Z46	100 – 240 V AC	5 Nm	2	865,-
Z47	100 – 240 V AC	10 Nm	2	916,-
Z48	24 V AC/DC	5 Nm	2	865,-
Z49	24 V AC/DC	10 Nm	2	916,-
Technische Daten				Mehrpreis

Größenabhängiges Mindestdrehmoment der Jalousieklappe beachten und Stellantrieb entsprechend auswählen.

**Auf-Zu-Stellantriebe, schnelllaufend** Preisgruppe 3

[4]	Versorgungsspannung	Drehmoment	Hilfsschalter	
ZS21	24 V AC/DC	16 Nm	-	1271,-
ZS22	24 V AC/DC	16 Nm	2	1461,-
Technische Daten				Mehrpreis

**Auf-Zu-Stellantriebe, Federrücklaufantriebe** Preisgruppe 3

[4]	Versorgungsspannung	Drehmoment	Hilfsschalter	
ZF01	24 V AC/DC	10 Nm	-	1046,-
ZF02	24 – 240 V AC, 24 – 125 V DC	10 Nm	-	1236,-
ZF03	24 V AC/DC	10 Nm	2	1192,-
ZF04	24 – 240 V AC, 24 – 125 V DC	10 Nm	2	1418,-
ZF06	24 V AC/DC	20 Nm	-	1328,-
ZF07	24 – 240 V AC, 24 – 125 V DC	20 Nm	-	1413,-
ZF08	24 V AC/DC	20 Nm	2	1415,-
ZF09	24 – 240 V AC, 24 – 125 V DC	20 Nm	2	1492,-
Technische Daten				Mehrpreis

**Variable Stellantriebe** Preisgruppe 3

[4]	Versorgungsspannung	Drehmoment	
Z20	24 V AC/DC	20 Nm	1133,-
Z50	24 V AC/DC	5 Nm	1083,-
Z51	24 V AC/DC	10 Nm	1096,-
Technische Daten		Mehrpreis	

**Variable Stellantriebe, Federrücklaufantriebe** Preisgruppe 3

[4]	Versorgungsspannung	Drehmoment	
ZF05	24 V AC/DC	10 Nm	1419,-
ZF10	24 V AC/DC	20 Nm	1522,-
Technische Daten		Mehrpreis	

Größenabhängiges Mindestdrehmoment der Jalousieklappe beachten und Stellantrieb entsprechend auswählen.



**Pneumatisch doppelwirkende Stellantriebe** Preisgruppe 3

[4]	Klappenstellung Sicherheitsfunk- tion	Betriebsdruck	Drehmoment bei 6 bar	Endschalter	Magnetventil	
Z60	–	1,2 – 6 bar	35 Nm	–	–	1896,-
Z61	Stromlos Zu/Auf	1,2 – 6 bar	35 Nm	–	24 V DC	2742,-
Z62	Stromlos Zu/Auf	1,2 – 6 bar	35 Nm	–	230 V AC	2742,-
Z63	–	1,2 – 6 bar	35 Nm	2	–	2068,-
Z64	Stromlos Zu/Auf	1,2 – 6 bar	35 Nm	2	24 V DC	2918,-
Z65	Stromlos Zu/Auf	1,2 – 6 bar	35 Nm	2	230 V AC	2918,-
Z66	–	1,2 – 6 bar	70 Nm	–	–	2261,-
Z67	Stromlos Zu/Auf	1,2 – 6 bar	70 Nm	–	24 V DC	3103,-
Z68	Stromlos Zu/Auf	1,2 – 6 bar	70 Nm	–	230 V AC	3103,-
Z69	–	1,2 – 6 bar	70 Nm	2	–	2435,-
Z70	Stromlos Zu/Auf	1,2 – 6 bar	70 Nm	2	24 V DC	3278,-
Z71	Stromlos Zu/Auf	1,2 – 6 bar	70 Nm	2	230 V AC	3278,-
Technische Daten						Mehrpreis

Z60 – Z65: Mindestdrehmoment der Jalousieklappe beachten und Betriebsdruck entsprechend wählen

**Pneumatisch einfachwirkende Stellantriebe** Preisgruppe 3

[4]	Klappenstellung Sicherheitsfunk- tion	Betriebsdruck	Drehmoment bei 6 bar	Endschalter	Magnetventil	
Z72	Drucklos Zu/Auf	6 bar	30 Nm	–	–	2681,-
Z73	Stromlos und drucklos Zu/Auf	6 bar	30 Nm	–	24 V DC	3613,-
Z74	Stromlos und drucklos Zu/Auf	6 bar	30 Nm	–	230 V AC	3613,-
Z75	Drucklos Zu/Auf	6 bar	30 Nm	2	–	2858,-
Z76	Stromlos und drucklos Zu/Auf	6 bar	30 Nm	2	24 V DC	3786,-
Z77	Stromlos und drucklos Zu/Auf	6 bar	30 Nm	2	230 V AC	3786,-
Technische Daten						Mehrpreis

**Oberfläche für JZ-AL** Preisgruppe 3

[6]	Bezeichnung		JZ-AL
P1	Pulverbeschichtet, RAL-CLASSIC-Farbtöne	RAL 9010 GE 50, RAL 9006 GE 30, alle andere RAL-CLASSIC-Farbtöne GE 70	50 % vom Grundpreis
S3	Eloxiert, E6-C-0	Eloxiert, E6-C-0	40 % vom Grundpreis
Technische Daten		Technische Daten	Mehrpreis

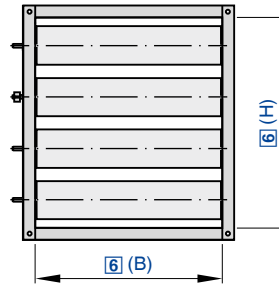

Zur luftdichten Absperrung in lufttechnischen Anlagen

JZ-HL – G – M – – L / 1000 × 1005 / ER / Z64 / NC / P1 – RAL 9010

1	2	3	4	5	6	7	8	9	10

**1 Serie**

**JZ-HL** luftdichte Jalousieklappe, Leckluftstrom bei geschlossener Jalousieklappe nach EN 1751, Klasse 1 – 2

**2 Luftleitungsanschluss**

Keine Eintragung: Ecklochung beidseitig  
**G** Flanschlochung beidseitig (Ecklochung entfällt)

**3 Lagerbuchsen**

Keine Eintragung: Kunststoff-Lagerbuchsen  
**M** Messing-Lagerbuchsen  
**E** Edelstahl-Lagerbuchsen

**4 Ausführung Lamellen**

Nur für verzinkte Jalousieklappen mit Messing- oder Edelstahl-Lagerbuchsen  
**V** verstärkte Lamellen ab Breite 800 mm erhältlich

**5 Bedienungsseite**

Keine Eintragung: rechts  
**L** links

**6 Nenngröße [mm]**

Breite × Höhe angeben

Mit Material Stahl verzinkt sind breiten- sowie höhengeteilte Varianten möglich  
 Breite > 2000: breitengeteilt  
 Höhe > 1995: höhengeteilt

**7 Einbaurahmen**

Keine Eintragung: ohne Einbaurahmen  
**ER** mit Einbaurahmen (nur mit Luftleitungsanschluss G)

**8 Anbauteile**

Keine Eintragung: ohne Anbauteil  
**Z04 – Z07** Feststellvorrichtung  
**Z12 – Z51** Stellantriebe  
**ZF01 – ZF15** Federrücklaufantriebe  
**Z60 – Z77** pneumatische Stellantriebe

Explosiongeschützte Stellantriebe

**Z1EX, Z3EX** elektrisch  
**Z60EX – Z77EX** pneumatisch

**9 Klappenstellung Sicherheitsfunktion**

Nur mit Federrücklaufantrieben oder pneumatischen Stellantrieben  
**NO** drucklos/stromlos AUF (Normally Open)  
**NC** drucklos/stromlos ZU (Normally Closed)

**10 Oberfläche**

Keine Eintragung: Grundausführung  
**P1** pulverbeschichtet, RAL-CLASSIC-Farbtöne angeben

Glanzgrad  
 RAL 9010 GE 50  
 RAL 9006 GE 30  
 Alle anderen RAL-Farben GE 70

Preise in € ohne MwSt.

**Hinweis**

Zwischenmaße jeweils zum Preis der nächstgrößeren Abmessung(en).  
 Preise für breiten- und höhengeteilte Jalousieklappen werden durch Addition der ungeteilten Jalousieklappen ermittelt.  
 Jalousieklappen außerhalb der angegebenen Maßreihe werden geteilt ausgeliefert.



**JZ-HL**

Dichtheitsklasse 1 – 2 Preisgruppe 3

[6]									
H/B	400	600	800	1000	1200	1400	1600	1800	2000
345	516,-	582,-	643,-	709,-	789,-	857,-	930,-	991,-	1057,-
510	698,-	762,-	850,-	933,-	1023,-	1109,-	1199,-	1272,-	1349,-
675	846,-	938,-	1035,-	1133,-	1236,-	1335,-	1441,-	1541,-	1623,-
840	1007,-	1111,-	1220,-	1320,-	1436,-	1561,-	1688,-	1792,-	1905,-
1005	1161,-	1268,-	1395,-	1537,-	1687,-	1811,-	1949,-	2077,-	2200,-
1170	1304,-	1427,-	1577,-	1701,-	1847,-	2004,-	2174,-	2304,-	2441,-
1335	1446,-	1595,-	1736,-	1874,-	2048,-	2161,-	2396,-	2549,-	2695,-
1500	1602,-	1751,-	1920,-	2077,-	2263,-	2463,-	2658,-	2828,-	2984,-
1665	1767,-	1928,-	2100,-	2272,-	2490,-	2684,-	2906,-	3074,-	3265,-
1830	1925,-	2088,-	2288,-	2463,-	2703,-	2919,-	3143,-	3312,-	3495,-
1995	2090,-	2265,-	2468,-	2657,-	2910,-	3140,-	3401,-	3589,-	3780,-
Grundpreis									

**Option 2-G**

Flanschlochung beidseitig für JZ-HL Preisgruppe 3

[6]									
H/B	400	600	800	1000	1200	1400	1600	1800	2000
345	56,-	65,-	76,-	86,-	92,-	103,-	108,-	117,-	132,-
510	63,-	76,-	85,-	92,-	103,-	107,-	117,-	127,-	139,-
675	75,-	85,-	90,-	99,-	107,-	114,-	127,-	136,-	145,-
840	81,-	89,-	99,-	106,-	114,-	120,-	133,-	145,-	149,-
1005	89,-	93,-	106,-	113,-	119,-	133,-	143,-	149,-	156,-
1170	93,-	105,-	108,-	119,-	132,-	143,-	148,-	155,-	162,-
1335	103,-	108,-	117,-	132,-	139,-	147,-	155,-	160,-	171,-
1500	107,-	117,-	127,-	136,-	147,-	150,-	160,-	170,-	178,-
1665	114,-	120,-	136,-	145,-	150,-	159,-	167,-	178,-	184,-
1830	120,-	133,-	145,-	149,-	156,-	167,-	175,-	184,-	194,-
1995	133,-	143,-	148,-	156,-	162,-	175,-	181,-	193,-	200,-
Mehrpreis									

**Option 3-M, E** Preisgruppe 3

[6]		
H	M	E
345	88,-	268,-
510	121,-	389,-
675	159,-	509,-
840	197,-	633,-
1005	236,-	752,-
Mehrpreis		

[6]		
H	M	E
1170	268,-	874,-
1335	306,-	992,-
1500	341,-	1114,-
1665	381,-	1235,-
1830	417,-	1357,-
1995	452,-	1476,-
Mehrpreis		

**Option 4-V**

Verstärkte Lamellen für JZ-HL Preisgruppe 3

[6]							
H/B	800	1000	1200	1400	1600	1800	2000
345	320,-	353,-	394,-	444,-	474,-	507,-	549,-
510	475,-	525,-	587,-	659,-	703,-	760,-	817,-
675	631,-	697,-	783,-	874,-	932,-	1001,-	1088,-
840	785,-	865,-	974,-	1087,-	1161,-	1252,-	1355,-
1005	937,-	1035,-	1164,-	1303,-	1390,-	1499,-	1623,-
1170	1092,-	1206,-	1355,-	1518,-	1619,-	1747,-	1897,-
1335	1250,-	1379,-	1549,-	1732,-	1849,-	1990,-	2161,-
Mehrpreis							



Jalousieklappen, Wetterschutzgitter, Schalldämpfer

[6]							
H/B	800	1000	1200	1400	1600	1800	2000
1500	1395,-	1549,-	1736,-	1948,-	2078,-	2243,-	2433,-
1665	1555,-	1717,-	1929,-	2159,-	2304,-	2488,-	2702,-
1830	1706,-	1889,-	2121,-	2376,-	2536,-	2735,-	2968,-
1995	1865,-	2058,-	2316,-	2595,-	2771,-	2984,-	3235,-
Mehrpreis							

**Option 7-ER**  
**Einbaurahmen für JZ-HL-G** Preisgruppe 3

[6]									
H/B	400	600	800	1000	1200	1400	1600	1800	2000
345	167,-	189,-	211,-	227,-	249,-	264,-	292,-	309,-	326,-
510	181,-	207,-	222,-	248,-	262,-	278,-	306,-	320,-	340,-
675	203,-	219,-	248,-	262,-	278,-	306,-	320,-	340,-	367,-
840	218,-	236,-	260,-	278,-	296,-	319,-	339,-	362,-	383,-
1005	236,-	255,-	276,-	296,-	310,-	337,-	358,-	383,-	394,-
1170	252,-	273,-	292,-	310,-	333,-	353,-	373,-	390,-	413,-
1335	264,-	292,-	309,-	333,-	347,-	369,-	389,-	413,-	428,-
1500	290,-	308,-	322,-	345,-	368,-	389,-	408,-	428,-	449,-
1665	306,-	320,-	340,-	368,-	385,-	408,-	426,-	449,-	466,-
1830	319,-	339,-	362,-	385,-	395,-	418,-	444,-	462,-	483,-
1995	335,-	353,-	376,-	394,-	416,-	440,-	458,-	478,-	497,-
Mehrpreis									

**Anbauteile** – Preise nur gültig bei werkseitigem Anbau

**Feststellvorrichtungen und Endschalter** Preisgruppe 3

[8]	Bezeichnung	Endschalter	Funktion	
Z04	Feststellvorrichtung	-	-	75,-
Z05	Feststellvorrichtung	1	Klappenstellung ZU	178,-
Z06	Feststellvorrichtung	1	Klappenstellung AUF	178,-
Z07	Feststellvorrichtung	2	Klappenstellung ZU und AUF	249,-
ZS99	verlängerte Antriebsachse, 12 mm Rundachse	-	-	93,-
ZS991	Antriebsachse mit 25 mm Vierkant 10 × 10	-	-	93,-
ZS992	Antriebsachse mit 35 mm Vierkant 10 × 10	-	-	93,-
Technische Daten				Mehrpreis

ZS991 nur für Edelstahlklappen (-A2).

ZS992 nur für Klappen Stahl, verzinkt.

**Auf-Zu-Stellantriebe** Preisgruppe 3

[8]	Versorgungsspannung	Drehmoment	Hilfsschalter	
Z12	100 – 240 V AC	20 Nm	-	766,-
Z13	100 – 240 V AC	40 Nm	-	1134,-
Z14	24 V AC	20 Nm	-	766,-
Z15	24 V AC	40 Nm	-	1134,-
Z16	100 – 240 V AC	20 Nm	2	952,-
Z17	100 – 240 V AC	40 Nm	2	1322,-
Z18	24 V AC	20 Nm	2	952,-
Z19	24 V AC	40 Nm	2	1322,-
Z43	100 – 240 V AC	10 Nm	-	730,-
Z45	24 V AC	10 Nm	-	730,-
Technische Daten				Mehrpreis



[8]	Versorgungsspannung	Drehmoment	Hilfsschalter	
Z47	100 – 240 V AC	10 Nm	2	916,-
Z49	24 V AC	10 Nm	2	916,-
Technische Daten				Mehrpreis

**Auf-Zu-Stellantriebe, schnelllaufend** Preisgruppe 3

[8]	Versorgungsspannung	Drehmoment	Hilfsschalter	
ZS21	24 V AC/DC	16 Nm	–	1271,-
ZS22	24 V AC/DC	16 Nm	2	1461,-
Technische Daten				Mehrpreis

**Auf-Zu-Stellantriebe, Federrücklaufantriebe** Preisgruppe 3

[8]	Versorgungsspannung	Drehmoment	Hilfsschalter	
ZF01	24 V AC/DC	10 Nm	–	1046,-
ZF02	24 – 240 V AC, 24 – 125 V DC	10 Nm	–	1236,-
ZF03	24 V AC/DC	10 Nm	2	1192,-
ZF04	24 – 240 V AC, 24 – 125 V DC	10 Nm	2	1418,-
ZF06	24 V AC/DC	20 Nm	–	1328,-
ZF07	24 – 240 V AC, 24 – 125 V DC	20 Nm	–	1413,-
ZF08	24 V AC/DC	20 Nm	2	1415,-
ZF09	24 – 240 V AC, 24 – 125 V DC	20 Nm	2	1492,-
ZF11	24 V AC/DC	30 Nm	–	2401,-
ZF12	24 – 240 V AC, 24 – 125 V DC	30 Nm	–	2754,-
ZF13	24 V AC/DC	30 Nm	2	2568,-
ZF14	24 – 240 V AC, 24 – 125 V DC	30 Nm	2	2926,-
Technische Daten				Mehrpreis

**Variable Stellantriebe** Preisgruppe 3

[8]	Versorgungsspannung	Drehmoment	
Z20	24 V AC/DC	20 Nm	1133,-
Z21	24 V AC/DC	40 Nm	1457,-
Z51	24 V AC/DC	10 Nm	1096,-
Technische Daten		Mehrpreis	

**Variable Stellantriebe, Federrücklaufantriebe** Preisgruppe 3

[8]	Versorgungsspannung	Drehmoment	
ZF05	24 V AC/DC	10 Nm	1419,-
ZF10	24 V AC/DC	20 Nm	1522,-
ZF15	24 V AC/DC	30 Nm	2800,-
Technische Daten		Mehrpreis	





**Pneumatisch doppelwirkende Stellantriebe** Preisgruppe 3

[8]	Klappenstellung Sicherheitsfunktion	Betriebsdruck	Drehmoment bei 6 bar	Endschalter	Magnetventil	
Z60	–	1,2 – 6 bar	35 Nm	–	–	1896,–
Z61	stromlos ZU/AUF	1,2 – 6 bar	35 Nm	–	24 V DC	2742,–
Z62	stromlos ZU/AUF	1,2 – 6 bar	35 Nm	–	230 V AC	2742,–
Z63	–	1,2 – 6 bar	35 Nm	2	–	2068,–
Z64	stromlos ZU/AUF	1,2 – 6 bar	35 Nm	2	24 V DC	2918,–
Z65	stromlos ZU/AUF	1,2 – 6 bar	35 Nm	2	230 V AC	2918,–
Z66	–	1,2 – 6 bar	70 Nm	–	–	2261,–
Z67	stromlos ZU/AUF	1,2 – 6 bar	70 Nm	–	24 V DC	3103,–
Z68	stromlos ZU/AUF	1,2 – 6 bar	70 Nm	–	230 V AC	3103,–
Z69	–	1,2 – 6 bar	70 Nm	2	–	2435,–
Z70	stromlos ZU/AUF	1,2 – 6 bar	70 Nm	2	24 V DC	3278,–
Z71	stromlos ZU/AUF	1,2 – 6 bar	70 Nm	2	230 V AC	3278,–
Technische Daten						Mehrpreis

Z60 – Z65: Mindestdrehmoment der Jalousieklappe beachten und Betriebsdruck entsprechend wählen

**Pneumatisch einfachwirkende Stellantriebe** Preisgruppe 3

[8]	Klappenstellung Sicherheitsfunktion	Betriebsdruck	Drehmoment bei 6 bar	Endschalter	Magnetventil	
Z72	Drucklos Zu/Auf	6 bar	30 Nm	–	–	2681,–
Z73	Stromlos und drucklos Zu/Auf	6 bar	30 Nm	–	24 V DC	3613,–
Z74	Stromlos und drucklos Zu/Auf	6 bar	30 Nm	–	230 V AC	3613,–
Z75	Drucklos Zu/Auf	6 bar	30 Nm	2	–	2858,–
Z76	Stromlos und drucklos Zu/Auf	6 bar	30 Nm	2	24 V DC	3786,–
Z77	Stromlos und drucklos Zu/Auf	6 bar	30 Nm	2	230 V AC	3786,–
Technische Daten						Mehrpreis

**Explosionssgeschützte Auf-Zu-Stellantriebe, Federrücklaufantriebe** Preisgruppe NETTO

[8]	Versorgungsspannung	Drehmoment	Hilfsschalter	
Z1EX	24 – 240 V AC, 24 – 240 V DC	15 Nm	2	2972,–
Z3EX	24 – 240 V AC, 24 – 240 V DC	30 Nm	2	4071,–
Technische Daten				Mehrpreis

Nur mit Messing- oder Edelstahlbuchsen (Option 3-M, E)

**Explosionssgeschützte, pneumatisch doppelwirkende Stellantriebe** Preisgruppe 3

[8]	Klappenstellung Sicherheitsfunktion	Betriebsdruck	Drehmoment bei 6 bar	Endschalter	Magnetventil	
Z60 EX	–	1,2 – 6 bar	35 Nm	–	–	1925,–
Z61 EX	stromlos ZU/AUF	1,2 – 6 bar	35 Nm	–	24 V DC	3677,–
Z62 EX	stromlos ZU/AUF	1,2 – 6 bar	35 Nm	–	230 V AC	3677,–
Z63 EX	–	1,2 – 6 bar	35 Nm	2	–	2910,–
Z64 EX	stromlos ZU/AUF	1,2 – 6 bar	35 Nm	2	24 V DC	4666,–
Z65 EX	stromlos ZU/AUF	1,2 – 6 bar	35 Nm	2	230 V AC	4666,–
Z66 EX	–	1,2 – 6 bar	70 Nm	–	–	2290,–
Z67 EX	stromlos ZU/AUF	1,2 – 6 bar	70 Nm	–	24 V DC	4039,–
Technische Daten						Mehrpreis

Nur mit Messing- oder Edelstahlbuchsen (Option 3-M, E)

Z60EX – Z65EX: Mindestdrehmoment der Jalousieklappe beachten und Betriebsdruck entsprechend wählen



[8]	Klappenstellung Sicherheitsfunk- tion	Betriebsdruck	Drehmoment bei 6 bar	Endschalter	Magnetventil	
Z68 EX	stromlos ZU/AUF	1,2 – 6 bar	70 Nm	–	230 V AC	4039,-
Z69 EX	–	1,2 – 6 bar	70 Nm	2	–	3278,-
Z70 EX	stromlos ZU/AUF	1,2 – 6 bar	70 Nm	2	24 V DC	5025,-
Z71 EX	stromlos ZU/AUF	1,2 – 6 bar	70 Nm	2	230 V AC	5025,-
Technische Daten						Mehrpreis

Nur mit Messing- oder Edelstahlbuchsen (Option 3-M, E)

Z60EX – Z65EX: Mindestdrehmoment der Jalousieklappe beachten und Betriebsdruck entsprechend wählen

**Explosionssgeschützte, pneumatisch einfachwirkende Stellantriebe** Preisgruppe 3

[8]	Klappenstellung Sicherheitsfunk- tion	Betriebsdruck	Drehmoment bei 6 bar	Endschalter	Magnetventil	
Z72 EX	Drucklos Zu/Auf	6 bar	30 Nm	–	–	2712,-
Z73 EX	Stromlos und drucklos Zu/Auf	6 bar	30 Nm	–	24 V DC	4545,-
Z74 EX	Stromlos und drucklos Zu/Auf	6 bar	30 Nm	–	230 V AC	4545,-
Z75 EX	Drucklos Zu/Auf	6 bar	30 Nm	2	–	3697,-
Z76 EX	Stromlos und drucklos Zu/Auf	6 bar	30 Nm	2	24 V DC	5536,-
Z77 EX	Stromlos und drucklos Zu/Auf	6 bar	30 Nm	2	230 V AC	5536,-
Technische Daten						Mehrpreis

Nur mit Messing- oder Edelstahlbuchsen (Option 3-M, E)

**Oberfläche für JZ-HL** Preisgruppe 3

[10]	Bezeichnung		JZ-HL
P1	Pulverbeschichtet, RAL-CLASSIC-Farbtöne	RAL 9010 GE 50, RAL 9006 GE 30, alle andere RAL-CLASSIC-Farbtöne GE 70	auf Anfrage
Technische Daten			Mehrpreis

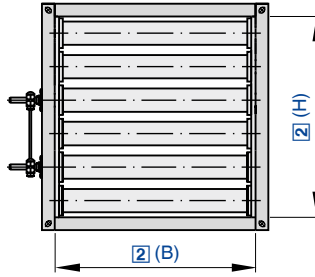

Preise in € ohne MwSt.

Jalousieklappen aus Aluminium zur luftdichten Absperrung in lufttechnischen Anlagen

JZ-HL-AL / 1200 × 800 / ER / Z64 / NC / P1 – RAL 9010

1                      2                      3                      4                      5                      6

**1 Serie**

**JZ-HL-AL** luftdichte Jalousieklappe aus Aluminium, Leckluftstrom bei geschlossener Jalousieklappe nach EN 1751, Klasse 2

**2 Nenngröße [mm]**

Breite × Höhe angeben

**3 Einbaurahmen**

Keine Eintragung: ohne Einbaurahmen

**ER** mit Einbaurahmen

**4 Anbauteile**

**Z04** Feststellvorrichtung

**Z05 – Z07** Feststellvorrichtung und Endschalter

**Z12 – Z51** Stellantriebe

**ZF01 – ZF15** Federrücklaufantriebe

**Z60 – Z77** pneumatische Stellantriebe

**5 Klappenstellung Sicherheitsfunktion**

Nur mit Federrücklaufantrieben oder pneumatischen Stellantrieben

**NO** drucklos/stromlos AUF (Normally Open)

**NC** drucklos/stromlos ZU (Normally Closed)

**6 Oberfläche**

Keine Eintragung: Grundausführung

**P1** pulverbeschichtet, RAL-CLASSIC-Farbtöne angeben

**S3** eloxiert, E6-C-0 (farblos)

Glanzgrad

RAL 9010 GE 50

RAL 9006 GE 30

Alle anderen RAL-Farben GE 70

**Hinweis**

Jalousieklappe kann nicht ohne Anbauteil gefertigt werden (mindestens Z04 muss bestellt werden).

**JZ-HL-AL**

Dichtheitsklasse 1 – 2 Preisgruppe 3

[2]											
H/B	200	300	400	500	600	700	800	900	1000	1100	1200
100	332,-	348,-	364,-	385,-	395,-	417,-	434,-	449,-	472,-	485,-	503,-
150	385,-	408,-	424,-	446,-	470,-	488,-	507,-	527,-	549,-	572,-	591,-
200	436,-	463,-	483,-	508,-	535,-	552,-	581,-	603,-	633,-	656,-	680,-
250	491,-	519,-	545,-	574,-	602,-	627,-	658,-	684,-	711,-	740,-	772,-
300	545,-	574,-	605,-	636,-	668,-	698,-	728,-	761,-	793,-	827,-	860,-
350	598,-	632,-	665,-	703,-	739,-	769,-	802,-	836,-	874,-	910,-	947,-
400	649,-	688,-	728,-	766,-	804,-	836,-	877,-	918,-	952,-	992,-	1031,-
450	705,-	745,-	785,-	829,-	871,-	911,-	952,-	993,-	1034,-	1078,-	1116,-
500	760,-	800,-	850,-	893,-	937,-	981,-	1030,-	1070,-	1116,-	1161,-	1207,-
550	809,-	857,-	910,-	956,-	1003,-	1054,-	1101,-	1148,-	1197,-	1245,-	1292,-
600	865,-	916,-	965,-	1021,-	1074,-	1120,-	1174,-	1224,-	1281,-	1333,-	1388,-
650	914,-	973,-	1026,-	1081,-	1139,-	1194,-	1248,-	1302,-	1359,-	1414,-	1467,-
700	968,-	1031,-	1087,-	1143,-	1205,-	1260,-	1320,-	1379,-	1435,-	1494,-	1557,-
750	1024,-	1088,-	1143,-	1207,-	1271,-	1330,-	1392,-	1455,-	1519,-	1583,-	1647,-
800	1073,-	1140,-	1199,-	1272,-	1334,-	1396,-	1469,-	1534,-	1598,-	1662,-	1729,-
850	1127,-	1196,-	1263,-	1333,-	1400,-	1473,-	1541,-	1608,-	1679,-	1747,-	1819,-
Grundpreis											



[2]											
H/B	200	300	400	500	600	700	800	900	1000	1100	1200
900	1179,-	1251,-	1327,-	1395,-	1473,-	1545,-	1615,-	1681,-	1762,-	1831,-	1909,-
950	1234,-	1310,-	1386,-	1462,-	1541,-	1615,-	1687,-	1763,-	1841,-	1917,-	1994,-
1000	1285,-	1365,-	1447,-	1528,-	1608,-	1680,-	1762,-	1843,-	1925,-	2005,-	2086,-
Grundpreis											

**Option 3-ER**

**Einbaurahmen für JZ-LL-AL, JZ-HL-AL Preisgruppe 3**

[2]											
H/B	200	300	400	500	600	700	800	900	1000	1100	1200
100	127,-	139,-	148,-	159,-	162,-	178,-	184,-	196,-	207,-	216,-	224,-
150	133,-	145,-	156,-	162,-	170,-	181,-	193,-	199,-	211,-	218,-	232,-
200	139,-	148,-	159,-	167,-	175,-	184,-	196,-	207,-	214,-	222,-	232,-
250	145,-	155,-	162,-	171,-	179,-	193,-	200,-	211,-	218,-	227,-	236,-
300	148,-	159,-	167,-	175,-	184,-	196,-	207,-	214,-	219,-	227,-	236,-
350	155,-	162,-	171,-	179,-	193,-	200,-	211,-	218,-	227,-	236,-	248,-
400	159,-	167,-	175,-	184,-	196,-	207,-	214,-	219,-	233,-	241,-	255,-
450	162,-	171,-	179,-	193,-	200,-	211,-	218,-	227,-	241,-	252,-	262,-
500	167,-	175,-	184,-	196,-	207,-	214,-	219,-	233,-	248,-	260,-	274,-
550	171,-	179,-	193,-	200,-	211,-	216,-	227,-	236,-	249,-	259,-	273,-
600	175,-	184,-	196,-	207,-	214,-	219,-	233,-	246,-	255,-	262,-	276,-
650	179,-	193,-	200,-	211,-	218,-	227,-	241,-	248,-	260,-	262,-	277,-
700	184,-	196,-	207,-	214,-	219,-	236,-	248,-	255,-	264,-	276,-	290,-
750	193,-	200,-	211,-	218,-	227,-	246,-	249,-	260,-	274,-	279,-	293,-
800	196,-	207,-	214,-	219,-	233,-	248,-	255,-	262,-	276,-	282,-	293,-
850	200,-	211,-	218,-	227,-	241,-	249,-	260,-	273,-	279,-	292,-	306,-
900	207,-	214,-	219,-	233,-	248,-	255,-	264,-	276,-	291,-	296,-	310,-
950	211,-	218,-	227,-	241,-	252,-	260,-	274,-	279,-	292,-	303,-	310,-
1000	218,-	222,-	236,-	248,-	259,-	264,-	277,-	291,-	296,-	309,-	319,-
Grundpreis											

**Anbauteile** – Preise nur gültig bei werkseitigem Anbau

**Feststellvorrichtungen und Endschalter Preisgruppe 3**

[4]	Bezeichnung	Endschalter	Funktion	
Z04	Feststellvorrichtung	-	-	75,-
Z05	Feststellvorrichtung	1	Klappenstellung ZU	178,-
Z06	Feststellvorrichtung	1	Klappenstellung AUF	178,-
Z07	Feststellvorrichtung	2	Klappenstellung ZU und AUF	249,-
ZS99	verlängerte Antriebsachse, 12 mm Rundachse	-	-	93,-
ZS991	Antriebsachse mit 25 mm Vierkant 10 × 10	-	-	93,-
Technische Daten				Mehrpreis

**Auf-Zu-Stellantriebe Preisgruppe 3**

[4]	Versorgungsspannung	Drehmoment	Hilfsschalter	
Z12	100 – 240 V AC	20 Nm	-	766,-
Z14	24 V AC/DC	20 Nm	-	766,-
Z16	100 – 240 V AC	20 Nm	2	952,-
Z18	24 V AC/DC	20 Nm	2	952,-
Z42	100 – 240 V AC	5 Nm	-	676,-
Technische Daten				Mehrpreis

Größenabhängiges Mindestdrehmoment der Jalousieklappe beachten und Stellantrieb entsprechend auswählen



Jalousieklappen, Wetterschutzgitter, Schalldämpfer

[4]	Versorgungsspannung	Drehmoment	Hilfsschalter	
Z43	100 – 240 V AC	10 Nm	–	730,-
Z44	24 V AC/DC	5 Nm	–	676,-
Z45	24 V AC/DC	10 Nm	–	730,-
Z46	100 – 240 V AC	5 Nm	2	865,-
Z47	100 – 240 V AC	10 Nm	2	916,-
Z48	24 V AC/DC	5 Nm	2	865,-
Z49	24 V AC/DC	10 Nm	2	916,-
Technische Daten				Mehrpreis

Größenabhängiges Mindestdrehmoment der Jalousieklappe beachten und Stellantrieb entsprechend auswählen

**Auf-Zu-Stellantriebe, schnellaufend** Preisgruppe 3

[4]	Versorgungsspannung	Drehmoment	Hilfsschalter	
ZS21	24 V AC/DC	16 Nm	–	1271,-
ZS22	24 V AC/DC	16 Nm	2	1461,-
Technische Daten				Mehrpreis

**Auf-Zu-Stellantriebe, Federrücklaufantriebe** Preisgruppe 3

[4]	Versorgungsspannung	Drehmoment	Hilfsschalter	
ZF01	24 V AC/DC	10 Nm	–	1046,-
ZF02	24 – 240 V AC, 24 – 125 V DC	10 Nm	–	1236,-
ZF03	24 V AC/DC	10 Nm	2	1192,-
ZF04	24 – 240 V AC, 24 – 125 V DC	10 Nm	2	1418,-
ZF06	24 V AC/DC	20 Nm	–	1328,-
ZF07	24 – 240 V AC, 24 – 125 V DC	20 Nm	–	1413,-
ZF08	24 V AC/DC	20 Nm	2	1415,-
ZF09	24 – 240 V AC, 24 – 125 V DC	20 Nm	2	1492,-
Technische Daten				Mehrpreis

**Variable Stellantriebe** Preisgruppe 3

[4]	Versorgungsspannung	Drehmoment	
Z20	24 V AC/DC	20 Nm	1133,-
Z50	24 V AC/DC	5 Nm	1083,-
Z51	24 V AC/DC	10 Nm	1096,-
Technische Daten		Mehrpreis	

**Variable Stellantriebe, Federrücklaufantriebe** Preisgruppe 3

[4]	Versorgungsspannung	Drehmoment	
ZF05	24 V AC/DC	10 Nm	1419,-
ZF10	24 V AC/DC	20 Nm	1522,-
Technische Daten		Mehrpreis	

Größenabhängiges Mindestdrehmoment der Jalousieklappe beachten und Stellantrieb entsprechend auswählen.  
Z50 bis zu einer Höhe von 650 mm.

**Pneumatisch doppelwirkende Stellantriebe** Preisgruppe 3

[4]	Klappenstellung Sicherheitsfunktion	Betriebsdruck	Drehmoment bei 6 bar	Endschalter	Magnetventil	
Z60	–	1,2 – 6 bar	35 Nm	–	–	1896,-
Z61	Stromlos Zu/Auf	1,2 – 6 bar	35 Nm	–	24 V DC	2742,-
Z62	Stromlos Zu/Auf	1,2 – 6 bar	35 Nm	–	230 V AC	2742,-
Z63	–	1,2 – 6 bar	35 Nm	2	–	2068,-
Z64	Stromlos Zu/Auf	1,2 – 6 bar	35 Nm	2	24 V DC	2918,-
Z65	Stromlos Zu/Auf	1,2 – 6 bar	35 Nm	2	230 V AC	2918,-
Z66	–	1,2 – 6 bar	70 Nm	–	–	2261,-
Z67	Stromlos Zu/Auf	1,2 – 6 bar	70 Nm	–	24 V DC	3103,-
Z68	Stromlos Zu/Auf	1,2 – 6 bar	70 Nm	–	230 V AC	3103,-
Technische Daten						Mehrpreis

Z60 – Z65: Mindestdrehmoment der Jalousieklappe beachten und Betriebsdruck entsprechend wählen



[4]	Klappenstellung Sicherheitsfunktion	Betriebsdruck	Drehmoment bei 6 bar	Endschalter	Magnetventil	
Z69	–	1,2 – 6 bar	70 Nm	2	–	2435,-
Z70	Stromlos Zu/Auf	1,2 – 6 bar	70 Nm	2	24 V DC	3278,-
Z71	Stromlos Zu/Auf	1,2 – 6 bar	70 Nm	2	230 V AC	3278,-
Technische Daten						Mehrpreis

Z60 – Z65: Mindestdrehmoment der Jalousieklappe beachten und Betriebsdruck entsprechend wählen

**Pneumatisch einfachwirkende Stellantriebe** Preisgruppe 3

[4]	Klappenstellung Sicherheitsfunktion	Betriebsdruck	Drehmoment bei 6 bar	Endschalter	Magnetventil	
Z72	Drucklos Zu/Auf	6 bar	30 Nm	–	–	2681,-
Z73	Stromlos und drucklos Zu/Auf	6 bar	30 Nm	–	24 V DC	3613,-
Z74	Stromlos und drucklos Zu/Auf	6 bar	30 Nm	–	230 V AC	3613,-
Z75	Drucklos Zu/Auf	6 bar	30 Nm	2	–	2858,-
Z76	Stromlos und drucklos Zu/Auf	6 bar	30 Nm	2	24 V DC	3786,-
Z77	Stromlos und drucklos Zu/Auf	6 bar	30 Nm	2	230 V AC	3786,-
Technische Daten						Mehrpreis

**Oberfläche für JZ-LL-AL, JZ-HL-AL** Preisgruppe 3

[6]	Bezeichnung		JZ-LL-AL, JZ-HL-AL
P1	Pulverbeschichtet, RAL-CLASSIC-Farbtöne	RAL 9010 GE 50, RAL 9006 GE 30, alle andere RAL-CLASSIC-Farbtöne GE 70	50 % vom Grundpreis
S3	Eloxiert, E6-C-0	Eloxiert, E6-C-0	40 % vom Grundpreis
Technische Daten			Mehrpreis

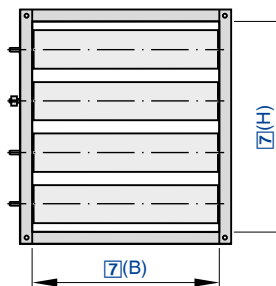

Preise in € ohne MwSt.

Zur besonders luftdichten Absperung in lufttechnischen Anlagen

**JZ-LL – A2 – G – M – – L / 1000 × 1005 / ER / Z64 / NC / P1 – RAL 9010**

1	2	3	4	5	6	7	8	9	10	11

**1 Serie**

**JZ-LL** luftdichte Jalousieklappe, Leckluftstrom bei geschlossener Jalousieklappe nach EN 1751, Klasse 3 – 4

**2 Material**

Keine Eintragung: Stahl verzinkt  
**A2** Edelstahl

**3 Luftleitungsanschluss**

Keine Eintragung: Ecklochung beidseitig  
**G** Flanschlochung beidseitig (Ecklochung entfällt)

**4 Lagerbuchsen**

Keine Eintragung: Kunststoff-Lagerbuchsen  
**M** Messing-Lagerbuchsen  
**E** Edelstahl-Lagerbuchsen

**5 Ausführung Lamellen**

Nur für verzinkte Jalousieklappen mit Messing- oder Edelstahl-Lagerbuchsen  
**V** verstärkte Lamellen ab Breite 800 mm erhältlich

**6 Bedienungsseite**

Keine Eintragung: rechts  
**L** links

**7 Nenngröße [mm]**

Breite × Höhe angeben

Mit Material Stahl verzinkt sind breiten- sowie höhengeteilte Varianten möglich  
Breite > 2000: breitengeteilt  
Höhe > 1995: höhengeteilt

**8 Einbaurahmen**

Keine Eintragung: ohne Einbaurahmen  
**ER** mit Einbaurahmen (nur mit Luftleitungsanschluss G)

**9 Anbauteile**

Keine Eintragung: ohne Anbauteile  
**Z04 – Z07** Feststellvorrichtung  
**Z12 – Z51** Stellantriebe  
**ZF01 – ZF15** Federrücklaufantriebe  
**Z60 – Z77** pneumatische Stellantriebe

Explosiongeschützte Stellantriebe

**Z1EX, Z3EX** elektrisch  
**Z60EX – Z77EX** pneumatisch

**10 Klappenstellung Sicherheitsfunktion**

Nur mit Federrücklaufantrieben oder pneumatischen Stellantrieben  
**NO** drucklos/stromlos AUF (Normally Open)  
**NC** drucklos/stromlos ZU (Normally Closed)

**11 Oberfläche**

Keine Eintragung: Grundausführung  
**P1** pulverbeschichtet, RAL-CLASSIC-Farbtöne angeben

Glanzgrad  
RAL 9010 GE 50  
RAL 9006 GE 30  
Alle anderen RAL-Farben GE 70

**Hinweis**

Zwischenmaße jeweils zum Preis der nächstgrößeren Abmessung(en).  
Preise für breiten- und höhengeteilte Jalousieklappen werden durch Addition der ungeteilten Jalousieklappen ermittelt.  
Jalousieklappen außerhalb der angegebenen Maßreihe werden geteilt ausgeliefert.



**JZ-LL**

Dichtheitsklasse 3 – 4 Preisgruppe 3

[7]									
H/B	400	600	800	1000	1200	1400	1600	1800	2000
345	798,-	865,-	937,-	1011,-	1087,-	1161,-	1234,-	1304,-	1384,-
510	1054,-	1144,-	1248,-	1332,-	1423,-	1518,-	1613,-	1704,-	1792,-
675	1315,-	1427,-	1544,-	1656,-	1759,-	1873,-	1985,-	2100,-	2213,-
840	1577,-	1706,-	1847,-	1974,-	2104,-	2241,-	2373,-	2498,-	2625,-
1005	1840,-	1989,-	2145,-	2296,-	2555,-	2713,-	2869,-	3028,-	3186,-
1170	2184,-	2361,-	2536,-	2715,-	2890,-	3066,-	3247,-	3424,-	3608,-
1335	2441,-	2641,-	2838,-	3041,-	3233,-	3430,-	3622,-	3825,-	4017,-
1500	2702,-	2922,-	3143,-	3362,-	3578,-	3789,-	4007,-	4223,-	4434,-
1665	2966,-	3202,-	3440,-	3682,-	3915,-	4149,-	4380,-	4621,-	4851,-
1830	3222,-	3489,-	3742,-	4007,-	4256,-	4507,-	4756,-	5013,-	5263,-
1995	3489,-	3771,-	4044,-	4321,-	4595,-	4870,-	5140,-	5415,-	5679,-
Grundpreis									

**Option 3-G**

Fanschlochung beidseitig für JZ-LL Preisgruppe 3

[7]									
H/B	400	600	800	1000	1200	1400	1600	1800	2000
345	56,-	65,-	76,-	86,-	92,-	103,-	108,-	117,-	132,-
510	63,-	76,-	85,-	92,-	103,-	107,-	117,-	127,-	139,-
675	75,-	85,-	90,-	99,-	107,-	114,-	127,-	136,-	145,-
840	81,-	89,-	99,-	106,-	114,-	120,-	133,-	145,-	149,-
1005	89,-	93,-	106,-	113,-	119,-	133,-	143,-	149,-	156,-
1170	93,-	105,-	108,-	119,-	132,-	143,-	148,-	155,-	162,-
1335	103,-	108,-	117,-	132,-	139,-	147,-	155,-	160,-	171,-
1500	107,-	117,-	127,-	136,-	147,-	150,-	160,-	170,-	178,-
1665	114,-	120,-	136,-	145,-	150,-	159,-	167,-	178,-	184,-
1830	120,-	133,-	145,-	149,-	156,-	167,-	175,-	184,-	194,-
1995	133,-	143,-	148,-	156,-	162,-	175,-	181,-	193,-	200,-
Mehrpreis									

**Option 4-M, E** Preisgruppe 3

[7]		
H	M	E
345	88,-	268,-
510	121,-	389,-
675	159,-	509,-
840	197,-	633,-
1005	236,-	752,-
Mehrpreis		

[7]		
H	M	E
1170	268,-	874,-
1335	306,-	992,-
1500	341,-	1114,-
1665	381,-	1235,-
1830	417,-	1357,-
1995	452,-	1476,-
Mehrpreis		

**Option 5-V**

Verstärkte Lamellen für JZ-LL Preisgruppe 3

[7]							
H/B	800	1000	1200	1400	1600	1800	2000
345	320,-	353,-	394,-	444,-	474,-	507,-	549,-
510	475,-	525,-	587,-	659,-	703,-	760,-	817,-
675	631,-	697,-	783,-	874,-	932,-	1001,-	1088,-
840	785,-	865,-	974,-	1087,-	1161,-	1252,-	1355,-
1005	937,-	1035,-	1164,-	1303,-	1390,-	1499,-	1623,-
1170	1092,-	1206,-	1355,-	1518,-	1619,-	1747,-	1897,-
Mehrpreis							





Jalousieklappen, Wetterschutzgitter, Schalldämpfer

[7]							
H/B	800	1000	1200	1400	1600	1800	2000
1335	1250,-	1379,-	1549,-	1732,-	1849,-	1990,-	2161,-
1500	1395,-	1549,-	1736,-	1948,-	2078,-	2243,-	2433,-
1665	1555,-	1717,-	1929,-	2159,-	2304,-	2488,-	2702,-
1830	1706,-	1889,-	2121,-	2376,-	2536,-	2735,-	2968,-
1995	1865,-	2058,-	2316,-	2595,-	2771,-	2984,-	3235,-
Mehrpreis							

**Option 8-ER**  
**Einbaurahmen für JZ-LL-G** Preisgruppe 3

[7]									
H/B	400	600	800	1000	1200	1400	1600	1800	2000
345	167,-	189,-	211,-	227,-	249,-	264,-	292,-	309,-	326,-
510	181,-	207,-	222,-	248,-	262,-	278,-	306,-	320,-	340,-
675	203,-	219,-	248,-	262,-	278,-	306,-	320,-	340,-	367,-
840	218,-	236,-	260,-	278,-	296,-	319,-	339,-	362,-	383,-
1005	236,-	255,-	276,-	296,-	310,-	337,-	358,-	383,-	394,-
1170	252,-	273,-	292,-	310,-	333,-	353,-	373,-	390,-	413,-
1335	264,-	292,-	309,-	333,-	347,-	369,-	389,-	413,-	428,-
1500	290,-	308,-	322,-	345,-	368,-	389,-	408,-	428,-	449,-
1665	306,-	320,-	340,-	368,-	385,-	408,-	426,-	449,-	466,-
1830	319,-	339,-	362,-	385,-	395,-	418,-	444,-	462,-	483,-
1995	335,-	353,-	376,-	394,-	416,-	440,-	458,-	478,-	497,-
Mehrpreis									

**JZ-LL-A2** Preisgruppe 3

[7]									
H/B	400	600	800	1000	1200	1400	1600	1800	2000
345	2987,-	3240,-	3508,-	3764,-	4020,-	4290,-	4551,-	4814,-	5090,-
510	3631,-	3959,-	4281,-	4590,-	4905,-	5226,-	5553,-	5887,-	6219,-
675	4321,-	4694,-	5073,-	5451,-	5814,-	6202,-	6589,-	6976,-	7363,-
840	4992,-	5415,-	5874,-	6306,-	6755,-	7183,-	7624,-	8071,-	8510,-
1005	5787,-	6303,-	6821,-	7306,-	7911,-	8446,-	8971,-	9497,-	10027,-
1170	6555,-	7147,-	7697,-	8289,-	8869,-	9429,-	10011,-	10603,-	11199,-
1335	7238,-	7881,-	8516,-	9170,-	9794,-	10434,-	11069,-	11714,-	12371,-
1500	7925,-	8630,-	9322,-	10018,-	10706,-	11379,-	12084,-	12797,-	13515,-
1665	8580,-	9352,-	10118,-	10874,-	11244,-	12353,-	13116,-	13894,-	14658,-
1830	9262,-	10101,-	10908,-	11738,-	12521,-	13319,-	14152,-	14999,-	15855,-
1995	9938,-	10824,-	11707,-	12587,-	13437,-	14300,-	15178,-	16084,-	16990,-
Grundpreis									

**Option 3-G**  
**Flanschlochung beidseitig für JZ-LL-A2** Preisgruppe 3

[7]									
H/B	400	600	800	1000	1200	1400	1600	1800	2000
345	139,-	152,-	182,-	206,-	222,-	249,-	265,-	282,-	321,-
510	149,-	182,-	199,-	222,-	249,-	262,-	282,-	309,-	335,-
675	180,-	199,-	216,-	241,-	262,-	279,-	309,-	332,-	352,-
840	193,-	213,-	241,-	259,-	279,-	292,-	325,-	352,-	364,-
1005	213,-	224,-	259,-	276,-	290,-	325,-	348,-	364,-	385,-
1170	224,-	256,-	265,-	290,-	321,-	348,-	358,-	381,-	401,-
1335	249,-	265,-	282,-	321,-	335,-	355,-	381,-	392,-	422,-
1500	262,-	282,-	309,-	332,-	355,-	368,-	392,-	418,-	431,-
Mehrpreis									



[7]									
H/B	400	600	800	1000	1200	1400	1600	1800	2000
1665	279,-	292,-	332,-	352,-	368,-	389,-	411,-	431,-	458,-
1830	292,-	325,-	352,-	364,-	385,-	411,-	426,-	458,-	474,-
1995	325,-	348,-	358,-	385,-	401,-	426,-	444,-	470,-	493,-
Mehrpreis									

**Option 4-M, E** Preisgruppe 3

[7]		
H	M	E
345	88,-	268,-
510	121,-	389,-
675	159,-	509,-
840	197,-	633,-
1005	236,-	752,-
Mehrpreis		

[7]		
H	M	E
1170	268,-	874,-
1335	306,-	992,-
1500	341,-	1114,-
1665	381,-	1235,-
1830	417,-	1357,-
1995	452,-	1476,-
Mehrpreis		

**Option 8-ER**

**Einbaurahmen für JZ-LL-A2-G** Preisgruppe 3

[7]									
H/B	400	600	800	1000	1200	1400	1600	1800	2000
345	631,-	707,-	797,-	877,-	952,-	1032,-	1111,-	1202,-	1261,-
510	687,-	774,-	853,-	939,-	1019,-	1095,-	1177,-	1261,-	1332,-
675	762,-	848,-	926,-	1019,-	1088,-	1161,-	1250,-	1332,-	1402,-
840	827,-	911,-	993,-	1080,-	1150,-	1234,-	1320,-	1402,-	1476,-
1005	903,-	978,-	1064,-	1150,-	1214,-	1310,-	1390,-	1476,-	1541,-
1170	957,-	1046,-	1129,-	1214,-	1279,-	1373,-	1441,-	1528,-	1608,-
1335	1032,-	1119,-	1202,-	1279,-	1350,-	1435,-	1515,-	1608,-	1677,-
1500	1105,-	1192,-	1261,-	1350,-	1423,-	1508,-	1585,-	1670,-	1743,-
1665	1172,-	1252,-	1332,-	1423,-	1498,-	1575,-	1661,-	1743,-	1817,-
1830	1224,-	1320,-	1402,-	1490,-	1555,-	1646,-	1726,-	1812,-	1889,-
1995	1282,-	1379,-	1466,-	1555,-	1623,-	1717,-	1792,-	1879,-	1960,-
Mehrpreis									

**Anbauteile** – Preise nur gültig bei werkseitigem Anbau

**Feststellvorrichtungen und Endschalter** Preisgruppe 3

[9]	Bezeichnung	Endschalter	Funktion	
Z04	Feststellvorrichtung	-	-	75,-
Z05	Feststellvorrichtung	1	Klappenstellung ZU	178,-
Z06	Feststellvorrichtung	1	Klappenstellung AUF	178,-
Z07	Feststellvorrichtung	2	Klappenstellung ZU und AUF	249,-
ZS99	verlängerte Antriebsachse, 12 mm Rundachse	-	-	93,-
ZS991	Antriebsachse mit 25 mm Vierkant 10 × 10	-	-	93,-
ZS992	Antriebsachse mit 35 mm Vierkant 10 × 10	-	-	93,-
Technische Daten				Mehrpreis

Bei Mindestdrehmomenten >10 Nm werden die Achsverlängerungen ZS99, ZS991 und ZS992 zweifach ausgeführt und müssen dementsprechend zweifach berechnet werden.

ZS991 nur für Edelstahlklappen (-A2).

ZS992 nur für Klappen Stahl, verzinkt.



**Auf-Zu-Stellantriebe** Preisgruppe 3

[9]	Versorgungsspannung	Drehmoment	Hilfsschalter	
Z12	100 – 240 V AC	20 Nm	–	766,-
Z13	100 – 240 V AC	40 Nm	–	1134,-
Z14	24 V AC	20 Nm	–	766,-
Z15	24 V AC	40 Nm	–	1134,-
Z16	100 – 240 V AC	20 Nm	2	952,-
Z17	100 – 240 V AC	40 Nm	2	1322,-
Z18	24 V AC	20 Nm	2	952,-
Z19	24 V AC	40 Nm	2	1322,-
Z43	100 – 240 V AC	10 Nm	–	730,-
Z45	24 V AC	10 Nm	–	730,-
Z47	100 – 240 V AC	10 Nm	2	916,-
Z49	24 V AC	10 Nm	2	916,-
Technische Daten				Mehrpreis

Größenabhängiges Mindestdrehmoment der Jalousieklappe beachten und Stellantrieb entsprechend auswählen.

**Auf-Zu-Stellantriebe, schnellaufend** Preisgruppe 3

[9]	Versorgungsspannung	Drehmoment	Hilfsschalter	
ZS21	24 V AC/DC	16 Nm	–	1271,-
ZS22	24 V AC/DC	16 Nm	2	1461,-
Technische Daten				Mehrpreis

Nur für Nenngrößen mit einem Mindestdrehmoment von maximal 16 Nm.

**Auf-Zu-Stellantriebe, Federrücklaufantriebe** Preisgruppe 3

[9]	Versorgungsspannung	Drehmoment	Hilfsschalter	
ZF01	24 V AC/DC	10 Nm	–	1046,-
ZF02	24 – 240 V AC, 24 – 125 V DC	10 Nm	–	1236,-
ZF03	24 V AC/DC	10 Nm	2	1192,-
ZF04	24 – 240 V AC, 24 – 125 V DC	10 Nm	2	1418,-
ZF06	24 V AC/DC	20 Nm	–	1328,-
ZF07	24 – 240 V AC, 24 – 125 V DC	20 Nm	–	1413,-
ZF08	24 V AC/DC	20 Nm	2	1415,-
ZF09	24 – 240 V AC, 24 – 125 V DC	20 Nm	2	1492,-
ZF11	24 V AC/DC	30 Nm	–	2401,-
ZF12	24 – 240 V AC, 24 – 125 V DC	30 Nm	–	2754,-
ZF13	24 V AC/DC	30 Nm	2	2568,-
ZF14	24 – 240 V AC, 24 – 125 V DC	30 Nm	2	2926,-
Technische Daten				Mehrpreis

Größenabhängiges Mindestdrehmoment der Jalousieklappe beachten und Stellantrieb entsprechend auswählen.

**Variable Stellantriebe** Preisgruppe 3

[9]	Versorgungsspannung	Drehmoment	
Z20	24 V AC/DC	20 Nm	1133,-
Z21	24 V AC/DC	40 Nm	1457,-
Z51	24 V AC/DC	10 Nm	1096,-
Technische Daten		Mehrpreis	

Größenabhängiges Mindestdrehmoment der Jalousieklappe beachten und Stellantrieb entsprechend auswählen

**Variable Stellantriebe, Federrücklaufantriebe** Preisgruppe 3

[9]	Versorgungsspannung	Drehmoment	
ZF05	24 V AC/DC	10 Nm	1419,-
ZF10	24 V AC/DC	20 Nm	1522,-
ZF15	24 V AC/DC	30 Nm	2800,-
Technische Daten		Mehrpreis	

Größenabhängiges Mindestdrehmoment der Jalousieklappe beachten und Stellantrieb entsprechend auswählen.

**Pneumatisch doppelwirkende Stellantriebe** Preisgruppe 3

[9]	Klappenstellung Sicherheitsfunktion	Betriebsdruck	Drehmoment bei 6 bar	Endschalter	Magnetventil	
Z60	–	1,2 – 6 bar	35 Nm	–	–	1896,-
Z61	Stromlos Zu/Auf	1,2 – 6 bar	35 Nm	–	24 V DC	2742,-
Z62	Stromlos Zu/Auf	1,2 – 6 bar	35 Nm	–	230 V AC	2742,-
Z63	–	1,2 – 6 bar	35 Nm	2	–	2068,-
Z64	Stromlos Zu/Auf	1,2 – 6 bar	35 Nm	2	24 V DC	2918,-
Z65	Stromlos Zu/Auf	1,2 – 6 bar	35 Nm	2	230 V AC	2918,-
Z66	–	1,2 – 6 bar	70 Nm	–	–	2261,-
Z67	Stromlos Zu/Auf	1,2 – 6 bar	70 Nm	–	24 V DC	3103,-
Z68	Stromlos Zu/Auf	1,2 – 6 bar	70 Nm	–	230 V AC	3103,-
Z69	–	1,2 – 6 bar	70 Nm	2	–	2435,-
Z70	Stromlos Zu/Auf	1,2 – 6 bar	70 Nm	2	24 V DC	3278,-
Z71	Stromlos Zu/Auf	1,2 – 6 bar	70 Nm	2	230 V AC	3278,-
Technische Daten						Mehrpreis

Größenabhängiges Mindestdrehmoment der Jalousieklappe beachten und Stellantrieb, unter Berücksichtigung des Betriebsdruckes, entsprechend auswählen.

**Pneumatisch einfachwirkende Stellantriebe** Preisgruppe 3

[9]	Klappenstellung Sicherheitsfunktion	Betriebsdruck	Drehmoment bei 6 bar	Endschalter	Magnetventil	
Z72	Drucklos Zu/Auf	6 bar	30 Nm	–	–	2681,-
Z73	Stromlos und drucklos Zu/Auf	6 bar	30 Nm	–	24 V DC	3613,-
Z74	Stromlos und drucklos Zu/Auf	6 bar	30 Nm	–	230 V AC	3613,-
Z75	Drucklos Zu/Auf	6 bar	30 Nm	2	–	2858,-
Z76	Stromlos und drucklos Zu/Auf	6 bar	30 Nm	2	24 V DC	3786,-
Z77	Stromlos und drucklos Zu/Auf	6 bar	30 Nm	2	230 V AC	3786,-
Technische Daten						Mehrpreis

**Explosionssgeschützte Auf-Zu-Stellantriebe, Federrücklaufantriebe** Preisgruppe NETTO

[9]	Versorgungsspannung	Drehmoment	Hilfsschalter	
Z1EX	24 – 240 V AC, 24 – 240 V DC	15 Nm	2	2972,-
Z3EX	24 – 240 V AC, 24 – 240 V DC	30 Nm	2	4071,-
Technische Daten				Mehrpreis

Nur mit Messing- oder Edelstahlbuchsen (Option 4-M, E)

Z1EX: Nur für Nenngrößen mit einem Mindestdrehmoment von maximal 15 Nm.

**Explosionssgeschützte, pneumatisch doppelwirkende Stellantriebe** Preisgruppe 3

[9]	Klappenstellung Sicherheitsfunktion	Betriebsdruck	Drehmoment bei 6 bar	Endschalter	Magnetventil	
Z60 EX	–	1,2 – 6 bar	35 Nm	–	–	1925,-
Z61 EX	Stromlos Zu/Auf	1,2 – 6 bar	35 Nm	–	24 V DC	3677,-
Z62 EX	Stromlos Zu/Auf	1,2 – 6 bar	35 Nm	–	230 V AC	3677,-
Z63 EX	–	1,2 – 6 bar	35 Nm	2	–	2910,-
Z64 EX	Stromlos Zu/Auf	1,2 – 6 bar	35 Nm	2	24 V DC	4666,-
Z65 EX	Stromlos Zu/Auf	1,2 – 6 bar	35 Nm	2	230 V AC	4666,-
Z66 EX	–	1,2 – 6 bar	70 Nm	–	–	2290,-
Technische Daten						Mehrpreis

Nur mit Messing- oder Edelstahlbuchsen (Option 4-M, E)

Größenabhängiges Mindestdrehmoment der Jalousieklappe beachten und Stellantrieb, unter Berücksichtigung des Betriebsdruckes, entsprechend auswählen.



Jalousieklappen, Wetterschutzgitter, Schalldämpfer

[9]	Klappenstellung Sicherheitsfunktion	Betriebsdruck	Drehmoment bei 6 bar	Endschalter	Magnetventil	
Z67 EX	Stromlos Zu/Auf	1,2 – 6 bar	70 Nm	–	24 V DC	4039,-
Z68 EX	Stromlos Zu/Auf	1,2 – 6 bar	70 Nm	–	230 V AC	4039,-
Z69 EX	–	1,2 – 6 bar	70 Nm	2	–	3278,-
Z70 EX	Stromlos Zu/Auf	1,2 – 6 bar	70 Nm	2	24 V DC	5025,-
Z71 EX	Stromlos Zu/Auf	1,2 – 6 bar	70 Nm	2	230 V AC	5025,-
Technische Daten						Mehrpreis

Nur mit Messing- oder Edelstahlbuchsen (Option 4-M, E)

Größtnabhängiges Mindestdrehmoment der Jalousieklappe beachten und Stellantrieb, unter Berücksichtigung des Betriebsdruckes, entsprechend auswählen.

**Explosionssgeschützte, pneumatisch einfachwirkende Stellantriebe** Preisgruppe 3

[9]	Klappenstellung Sicherheitsfunktion	Betriebsdruck	Drehmoment bei 6 bar	Endschalter	Magnetventil	
Z72 EX	Drucklos Zu/Auf	6 bar	30 Nm	–	–	2712,-
Z73 EX	Stromlos und drucklos Zu/Auf	6 bar	30 Nm	–	24 V DC	4545,-
Z74 EX	Stromlos und drucklos Zu/Auf	6 bar	30 Nm	–	230 V AC	4545,-
Z75 EX	Drucklos Zu/Auf	6 bar	30 Nm	2	–	3697,-
Z76 EX	Stromlos und drucklos Zu/Auf	6 bar	30 Nm	2	24 V DC	5536,-
Z77 EX	Stromlos und drucklos Zu/Auf	6 bar	30 Nm	2	230 V AC	5536,-
Technische Daten						Mehrpreis

Nur mit Messing- oder Edelstahlbuchsen (Option 4-M, E)

**Oberfläche für JZ-LL, JZ-LL-A2** Preisgruppe 3

[11]	Bezeichnung		JZ-LL	JZ-LL-A2
P1	Pulverbeschichtet, RAL-CLASSIC-Farbtöne	RAL 9010 GE 50, RAL 9006 GE 30, alle andere RAL-CLASSIC-Farbtöne GE 70	auf Anfrage	30 % vom Grundpreis
Technische Daten			Mehrpreis	

Preise in € ohne MwSt.

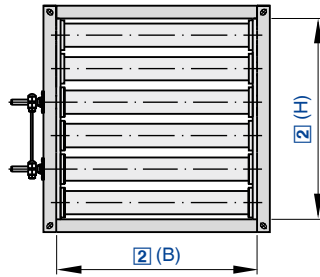

Jalousieklappen aus Aluminium zur besonders luftdichten Absperrung in lufttechnischen Anlagen

**JZ-LL-AL / 1200 × 800 / ER / Z64 / NC / P1 – RAL 9010**

1	2	3	4	5	6

**1 Serie**

**JZ-LL-AL** luftdichte Jalousieklappe aus Aluminium, Leckluftstrom bei geschlossener Jalousieklappe nach EN 1751, Klasse 4

**2 Nenngröße [mm]**

Breite × Höhe angeben

**3 Einbaurahmen**

Keine Eintragung: ohne Einbaurahmen

**ER** mit Einbaurahmen

**4 Anbauteile**

**Z04** Feststellvorrichtung

**Z05 – Z07** Feststellvorrichtung und Endschalter

**Z12 – Z51** Stellantriebe

**ZF01 – ZF15** Federrücklaufantriebe

**Z60 – Z77** pneumatische Stellantriebe

**5 Klappenstellung Sicherheitsfunktion**

Nur mit Federrücklaufantrieben oder pneumatischen Stellantrieben

**NO** drucklos/stromlos AUF (Normally Open)

**NC** drucklos/stromlos ZU (Normally Closed)

**6 Oberfläche**

Keine Eintragung: Grundauführung

**P1** pulverbeschichtet, RAL-CLASSIC-Farbtöne angeben

**S3** eloxiert, E6-C-0 (farblos)

Glanzgrad

RAL 9010 GE 50

RAL 9006 GE 30

Alle anderen RAL-Farben GE 70

**Hinweis**

Zwischenmaße in der Breite zum Preis der nächstgrößeren Abmessung.

Jalousieklappe kann nicht ohne Anbauteil gefertigt werden (mindestens Z04 muss bestellt werden).

**JZ-LL-AL**

Dichtheitsklasse 3 – 4 Preisgruppe 3

[2]											
H/B	200	300	400	500	600	700	800	900	1000	1100	1200
100	424,-	449,-	470,-	494,-	516,-	541,-	561,-	584,-	611,-	636,-	659,-
150	492,-	520,-	545,-	573,-	602,-	631,-	652,-	681,-	707,-	738,-	762,-
200	559,-	589,-	621,-	650,-	681,-	712,-	743,-	774,-	809,-	837,-	869,-
250	631,-	663,-	697,-	732,-	766,-	800,-	839,-	871,-	903,-	937,-	973,-
300	697,-	732,-	769,-	810,-	850,-	886,-	926,-	968,-	1001,-	1042,-	1079,-
350	762,-	804,-	848,-	887,-	932,-	974,-	1019,-	1057,-	1102,-	1144,-	1188,-
400	830,-	875,-	925,-	971,-	1019,-	1057,-	1107,-	1159,-	1199,-	1250,-	1290,-
450	897,-	949,-	993,-	1044,-	1099,-	1150,-	1199,-	1251,-	1298,-	1349,-	1393,-
500	968,-	1021,-	1074,-	1127,-	1177,-	1235,-	1290,-	1338,-	1392,-	1446,-	1500,-
550	1033,-	1088,-	1150,-	1206,-	1265,-	1327,-	1384,-	1435,-	1493,-	1548,-	1602,-
600	1102,-	1162,-	1221,-	1282,-	1348,-	1406,-	1469,-	1529,-	1595,-	1657,-	1721,-
650	1165,-	1235,-	1298,-	1363,-	1427,-	1498,-	1561,-	1623,-	1692,-	1754,-	1819,-
Grundpreis											



Jalousieklappen, Wetterschutzgitter, Schalldämpfer

[2]											
H/B	200	300	400	500	600	700	800	900	1000	1100	1200
700	1235,-	1304,-	1377,-	1441,-	1512,-	1581,-	1652,-	1721,-	1787,-	1857,-	1927,-
750	1304,-	1379,-	1446,-	1520,-	1596,-	1668,-	1742,-	1814,-	1889,-	1959,-	2033,-
800	1373,-	1446,-	1520,-	1602,-	1674,-	1754,-	1831,-	1909,-	1984,-	2061,-	2136,-
850	1436,-	1519,-	1598,-	1677,-	1756,-	1843,-	1920,-	2004,-	2080,-	2161,-	2243,-
900	1507,-	1588,-	1672,-	1755,-	1843,-	1928,-	2013,-	2098,-	2184,-	2268,-	2353,-
950	1575,-	1662,-	1751,-	1840,-	1927,-	2017,-	2103,-	2188,-	2276,-	2367,-	2452,-
1000	1642,-	1734,-	1824,-	1917,-	2012,-	2101,-	2190,-	2288,-	2377,-	2473,-	2561,-
Grundpreis											

**Option 3-ER**

Einbaurahmen für JZ-LL-AL, JZ-HL-AL Preisgruppe 3

[2]											
H/B	200	300	400	500	600	700	800	900	1000	1100	1200
100	127,-	139,-	148,-	159,-	162,-	178,-	184,-	196,-	207,-	216,-	224,-
150	133,-	145,-	156,-	162,-	170,-	181,-	193,-	199,-	211,-	218,-	232,-
200	139,-	148,-	159,-	167,-	175,-	184,-	196,-	207,-	214,-	222,-	232,-
250	145,-	155,-	162,-	171,-	179,-	193,-	200,-	211,-	218,-	227,-	236,-
300	148,-	159,-	167,-	175,-	184,-	196,-	207,-	214,-	219,-	227,-	236,-
350	155,-	162,-	171,-	179,-	193,-	200,-	211,-	218,-	227,-	236,-	248,-
400	159,-	167,-	175,-	184,-	196,-	207,-	214,-	219,-	233,-	241,-	255,-
450	162,-	171,-	179,-	193,-	200,-	211,-	218,-	227,-	241,-	252,-	262,-
500	167,-	175,-	184,-	196,-	207,-	214,-	219,-	233,-	248,-	260,-	274,-
550	171,-	179,-	193,-	200,-	211,-	216,-	227,-	236,-	249,-	259,-	273,-
600	175,-	184,-	196,-	207,-	214,-	219,-	233,-	246,-	255,-	262,-	276,-
650	179,-	193,-	200,-	211,-	218,-	227,-	241,-	248,-	260,-	262,-	277,-
700	184,-	196,-	207,-	214,-	219,-	236,-	248,-	255,-	264,-	276,-	290,-
750	193,-	200,-	211,-	218,-	227,-	246,-	249,-	260,-	274,-	279,-	293,-
800	196,-	207,-	214,-	219,-	233,-	248,-	255,-	262,-	276,-	282,-	293,-
850	200,-	211,-	218,-	227,-	241,-	249,-	260,-	273,-	279,-	292,-	306,-
900	207,-	214,-	219,-	233,-	248,-	255,-	264,-	276,-	291,-	296,-	310,-
950	211,-	218,-	227,-	241,-	252,-	260,-	274,-	279,-	292,-	303,-	310,-
1000	218,-	222,-	236,-	248,-	259,-	264,-	277,-	291,-	296,-	309,-	319,-
Mehrpreis											

**Anbauteile** – Preise nur gültig bei werkseitigem Anbau

**Feststellvorrichtungen und Endschalter** Preisgruppe 3

[4]	Bezeichnung	Endschalter	Funktion	
Z04	Feststellvorrichtung	-	-	75,-
Z05	Feststellvorrichtung	1	Klappenstellung ZU	178,-
Z06	Feststellvorrichtung	1	Klappenstellung AUF	178,-
Z07	Feststellvorrichtung	2	Klappenstellung ZU und AUF	249,-
ZS99	verlängerte Antriebsachse, 12 mm Rundachse	-	-	93,-
ZS991	Antriebsachse (ca. 80 mm) mit 25 mm Vierkant 10 × 10	-	-	93,-
Technische Daten				Mehrpreis

**Auf-Zu-Stellantriebe** Preisgruppe 3

[4]	Versorgungsspannung	Drehmoment	Hilfsschalter	
Z12	100 – 240 V AC	20 Nm	–	766,-
Z14	24 V AC	20 Nm	–	766,-
Z16	100 – 240 V AC	20 Nm	2	952,-
Z18	24 V AC	20 Nm	2	952,-
Z43	100 – 240 V AC	10 Nm	–	730,-
Z45	24 V AC	10 Nm	–	730,-
Z47	100 – 240 V AC	10 Nm	2	916,-
Z49	24 V AC	10 Nm	2	916,-
Technische Daten				Mehrpreis

Größenabhängiges Mindestdrehmoment der Jalousieklappe beachten und Stellantrieb entsprechend auswählen.

**Auf-Zu-Stellantriebe, schnellaufend** Preisgruppe 3

[4]	Versorgungsspannung	Drehmoment	Hilfsschalter	
ZS21	24 V AC/DC	16 Nm	–	1271,-
ZS22	24 V AC/DC	16 Nm	2	1461,-
Technische Daten				Mehrpreis

Nur bis Höhe H ≤ 650

**Auf-Zu-Stellantriebe, Federrücklaufantriebe** Preisgruppe 3

[4]	Versorgungsspannung	Drehmoment	Hilfsschalter	
ZF01	24 V AC/DC	10 Nm	–	1046,-
ZF02	24 – 240 V AC, 24 – 125 V DC	10 Nm	–	1236,-
ZF03	24 V AC/DC	10 Nm	2	1192,-
ZF04	24 – 240 V AC, 24 – 125 V DC	10 Nm	2	1418,-
ZF06	24 V AC/DC	20 Nm	–	1328,-
ZF07	24 – 240 V AC, 24 – 125 V DC	20 Nm	–	1413,-
ZF08	24 V AC/DC	20 Nm	2	1415,-
ZF09	24 – 240 V AC, 24 – 125 V DC	20 Nm	2	1492,-
ZF11	24 V AC/DC	30 Nm	–	2401,-
ZF12	24 – 240 V AC, 24 – 125 V DC	30 Nm	–	2754,-
ZF13	24 V AC/DC	30 Nm	2	2568,-
ZF14	24 – 240 V AC, 24 – 125 V DC	30 Nm	2	2926,-
Technische Daten				Mehrpreis

Größenabhängiges Mindestdrehmoment der Jalousieklappe beachten und Stellantrieb entsprechend auswählen.

**Variable Stellantriebe** Preisgruppe 3

[4]	Versorgungsspannung	Drehmoment	
Z20	24 V AC/DC	20 Nm	1133,-
Z51	24 V AC/DC	10 Nm	1096,-
Technische Daten			Mehrpreis

Größenabhängiges Mindestdrehmoment der Jalousieklappe beachten und Stellantrieb entsprechend auswählen.

**Variable Stellantriebe, Federrücklaufantriebe** Preisgruppe 3

[4]	Versorgungsspannung	Drehmoment	
ZF05	24 V AC/DC	10 Nm	1419,-
ZF10	24 V AC/DC	20 Nm	1522,-
ZF15	24 V AC/DC	30 Nm	2800,-
Technische Daten			Mehrpreis

ZF05: Nur bis Höhe H ≤ 650





**Pneumatisch doppelwirkende Stellantriebe** Preisgruppe 3

[4]	Klappenstellung Sicherheitsfunktion	Betriebsdruck	Drehmoment bei 6 bar	Endschalter	Magnetventil	
Z60	–	1,2 – 6 bar	35 Nm	–	–	1896,–
Z61	Stromlos Zu/Auf	1,2 – 6 bar	35 Nm	–	24 V DC	2742,–
Z62	Stromlos Zu/Auf	1,2 – 6 bar	35 Nm	–	230 V AC	2742,–
Z63	–	1,2 – 6 bar	35 Nm	2	–	2068,–
Z64	Stromlos Zu/Auf	1,2 – 6 bar	35 Nm	2	24 V DC	2918,–
Z65	Stromlos Zu/Auf	1,2 – 6 bar	35 Nm	2	230 V AC	2918,–
Z66	–	1,2 – 6 bar	70 Nm	–	–	2261,–
Z67	Stromlos Zu/Auf	1,2 – 6 bar	70 Nm	–	24 V DC	3103,–
Z68	Stromlos Zu/Auf	1,2 – 6 bar	70 Nm	–	230 V AC	3103,–
Z69	–	1,2 – 6 bar	70 Nm	2	–	2435,–
Z70	Stromlos Zu/Auf	1,2 – 6 bar	70 Nm	2	24 V DC	3278,–
Z71	Stromlos Zu/Auf	1,2 – 6 bar	70 Nm	2	230 V AC	3278,–
Technische Daten						Mehrpreis

Größenabhängiges Mindestdrehmoment der Jalousieklappe beachten und Stellantrieb, unter Berücksichtigung des Betriebsdruckes, entsprechend auswählen.

**Pneumatisch einfachwirkende Stellantriebe** Preisgruppe 3

[4]	Klappenstellung Sicherheitsfunktion	Betriebsdruck	Drehmoment bei 6 bar	Endschalter	Magnetventil	
Z72	Drucklos Zu/Auf	6 bar	30 Nm	–	–	2681,–
Z73	Stromlos und drucklos Zu/Auf	6 bar	30 Nm	–	24 V DC	3613,–
Z74	Stromlos und drucklos Zu/Auf	6 bar	30 Nm	–	230 V AC	3613,–
Z75	Drucklos Zu/Auf	6 bar	30 Nm	2	–	2858,–
Z76	Stromlos und drucklos Zu/Auf	6 bar	30 Nm	2	24 V DC	3786,–
Z77	Stromlos und drucklos Zu/Auf	6 bar	30 Nm	2	230 V AC	3786,–
Technische Daten						Mehrpreis

**Oberfläche für JZ-LL-AL, JZ-HL-AL** Preisgruppe 3

[6]	Bezeichnung		JZ-LL-AL, JZ-HL-AL
P1	Pulverbeschichtet, RAL-CLASSIC-Farbtöne	RAL 9010 GE 50, RAL 9006 GE 30, alle andere RAL-CLASSIC-Farbtöne GE 70	50 % vom Grundpreis
S3	Eloxiert, E6-C-0	Eloxiert, E6-C-0	40 % vom Grundpreis
Technische Daten			Mehrpreis

Jalousieklappen, Wetterschutzgitter, Schalldämpfer

Preise in € ohne MwSt.

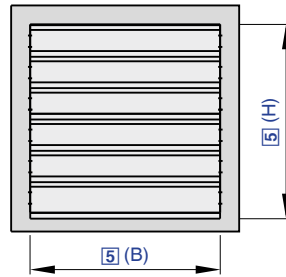

Jalousieklappen, Wetterschutzgitter, Schalldämpfer

Wetterschutzgitter zum Schutz lufttechnischer Anlagen

**WG - AL - 2 - U / 600 × 1155 / ER / P1 - RAL 9010**

1	2	3	4	5	6	7
---	---	---	---	---	---	---

**1 Serie**

WG Wetterschutzgitter

**2 Material**

Keine Eintragung: verzinktes Stahlblech

**A2** Edelstahl

**AL** Aluminium

**3 Ausführung**

Keine Eintragung: mit Welldrahtgitter, Stahl verzinkt

**1** mit Welldrahtgitter und Insektenschutzgitter, Stahl verzinkt (nur mit Material verzinktes Stahlblech und AL)

**2** mit Welldrahtgitter, Edelstahl (nur mit Material A2 und AL)

**3** mit Welldrahtgitter und Insektenschutzgitter, Edelstahl (nur mit Material A2 und AL)

**4 Frontrahmen**

Keine Eintragung: gelocht

**U** ungelocht

**5 Nenngröße [mm]**

Breite × Höhe angeben

(Breite × Höhe > 4 m<sup>2</sup> in geteilter Ausführung)

**6 Einbaurahmen**

Keine Eintragung: ohne Einbaurahmen

**ER** mit Einbaurahmen (nicht mit Frontrahmen U)

**7 Oberfläche**

Keine Eintragung: Grundausführung

**P1** pulverbeschichtet, RAL-CLASSIC-Farbtöne angeben

Nur mit Material AL

**S2** eloxiert, EURAS-Standard-Farbtöne angeben (E6-C-31 – E6-C-35)

**S3** eloxiert, E6-C-0 (farblos)

Glanzgrad

RAL 9010 GE 50

RAL 9006 GE 30

Alle anderen RAL-Farben GE 70

**Hinweis**

Zwischenmaß(e) jeweils zum Preis der nächstgrößeren Abmessung(en).

Preise für B- oder H-Maß geteilte Wetterschutzgitter werden durch Addition der ungeteilten Wetterschutzgitter ermittelt.

Wetterschutzgitter außerhalb der angegebenen Maßreihe werden geteilt ausgeliefert.

**WG, WG-U Preisgruppe 3**

[5]											
H/B	400	600	800	1000	1200	1400	1600	1800	2000	2200	2400
330	211,-	249,-	276,-	310,-	345,-	389,-	433,-	507,-	584,-	663,-	739,-
495	259,-	296,-	339,-	383,-	416,-	470,-	559,-	638,-	732,-	817,-	903,-
660	308,-	353,-	394,-	449,-	483,-	559,-	650,-	753,-	848,-	939,-	1040,-
825	353,-	408,-	451,-	516,-	559,-	649,-	753,-	850,-	968,-	1073,-	1175,-
990	408,-	462,-	520,-	573,-	623,-	739,-	848,-	968,-	1068,-	1174,-	1287,-
1155	449,-	516,-	573,-	638,-	701,-	819,-	937,-	1064,-	1174,-	1294,-	1415,-
1320	497,-	570,-	623,-	703,-	769,-	916,-	1035,-	1162,-	1290,-	1421,-	1548,-
1485	548,-	617,-	696,-	769,-	839,-	1007,-	1134,-	1265,-	1392,-	1520,-	1657,-
1650	602,-	668,-	757,-	832,-	916,-	1087,-	1223,-	1379,-	1518,-	1627,-	1743,-
Grundpreis											



[5]											
H/B	400	600	800	1000	1200	1400	1600	1800	2000	2200	2400
1815	638,-	722,-	810,-	900,-	977,-	1174,-	1327,-	1473,-	1622,-	1722,-	-
1980	696,-	783,-	874,-	968,-	1054,-	1265,-	1423,-	1575,-	1734,-	-	-
2145	741,-	839,-	933,-	1033,-	1133,-	1350,-	1519,-	1677,-	-	-	-
2310	794,-	896,-	993,-	1099,-	1203,-	1438,-	1622,-	-	-	-	-
Grundpreis											

**WG-1, WG-1-U** Preisgruppe 3

[5]											
H/B	400	600	800	1000	1200	1400	1600	1800	2000	2200	2400
330	278,-	336,-	373,-	418,-	462,-	520,-	606,-	697,-	786,-	877,-	973,-
495	339,-	395,-	458,-	516,-	572,-	641,-	743,-	846,-	956,-	1057,-	1164,-
660	395,-	470,-	537,-	606,-	668,-	769,-	882,-	1010,-	1119,-	1242,-	1360,-
825	458,-	536,-	612,-	705,-	774,-	896,-	1030,-	1154,-	1294,-	1431,-	1563,-
990	521,-	612,-	703,-	789,-	874,-	1021,-	1164,-	1315,-	1450,-	1596,-	1741,-
1155	575,-	680,-	783,-	880,-	985,-	1144,-	1298,-	1466,-	1617,-	1778,-	1936,-
1320	641,-	752,-	853,-	974,-	1087,-	1272,-	1441,-	1615,-	1786,-	1954,-	2127,-
1485	701,-	816,-	938,-	1070,-	1192,-	1395,-	1580,-	1759,-	1948,-	2129,-	2315,-
1650	762,-	886,-	1030,-	1161,-	1294,-	1520,-	1722,-	1927,-	2121,-	2281,-	2452,-
1815	810,-	952,-	1107,-	1252,-	1390,-	1656,-	1865,-	2068,-	2287,-	2435,-	-
1980	874,-	1032,-	1192,-	1348,-	1500,-	1780,-	2007,-	2218,-	2446,-	-	-
2145	932,-	1102,-	1272,-	1438,-	1605,-	1905,-	2147,-	2373,-	-	-	-
2310	990,-	1173,-	1352,-	1537,-	1706,-	2033,-	2292,-	-	-	-	-
Grundpreis											

**WG-A2, WG-A2-U** Preisgruppe 3

[5]											
H/B	400	600	800	1000	1200	1400	1600	1800	2000	2200	2400
330	1205,-	1390,-	1580,-	1775,-	1960,-	2216,-	2405,-	2597,-	2786,-	2975,-	3171,-
495	1395,-	1622,-	1849,-	2074,-	2296,-	2615,-	2841,-	3066,-	3294,-	3514,-	3740,-
660	1598,-	1857,-	2115,-	2376,-	2637,-	3019,-	3280,-	3541,-	3795,-	4056,-	4313,-
825	1797,-	2092,-	2388,-	2681,-	2972,-	3423,-	3720,-	4014,-	4309,-	4606,-	4903,-
990	1991,-	2324,-	2657,-	2984,-	3312,-	3827,-	4155,-	4480,-	4814,-	5145,-	5474,-
1155	2190,-	2558,-	2919,-	3289,-	3651,-	4230,-	4595,-	4954,-	5320,-	5683,-	6055,-
1320	2393,-	2788,-	3181,-	3590,-	3987,-	4627,-	5032,-	5431,-	5828,-	6229,-	6622,-
1485	2595,-	3025,-	3459,-	3896,-	4321,-	5033,-	5473,-	5903,-	6338,-	6773,-	7209,-
1650	2788,-	3258,-	3729,-	4193,-	4666,-	5438,-	5904,-	6372,-	6841,-	7310,-	7787,-
1815	2994,-	3495,-	3996,-	4503,-	5002,-	5839,-	6343,-	6847,-	7349,-	7824,-	-
1980	3189,-	3729,-	4267,-	4798,-	5341,-	6241,-	6775,-	7314,-	7851,-	-	-
2145	3393,-	3966,-	4537,-	5099,-	5679,-	6646,-	7210,-	7782,-	-	-	-
2310	3600,-	4200,-	4806,-	5409,-	6019,-	7047,-	7646,-	-	-	-	-
Grundpreis											

**WG-A2-3, WG-A2-3-U** Preisgruppe 3

[5]											
H/B	400	600	800	1000	1200	1400	1600	1800	2000	2200	2400
330	1342,-	1555,-	1775,-	1985,-	2201,-	2478,-	2692,-	2909,-	3121,-	3337,-	3550,-
495	1563,-	1824,-	2090,-	2345,-	2606,-	2966,-	3222,-	3489,-	3743,-	4007,-	4265,-
660	1786,-	2092,-	2400,-	2709,-	3016,-	3451,-	3761,-	4065,-	4366,-	4672,-	4978,-
825	2013,-	2367,-	2716,-	3066,-	3424,-	3927,-	4291,-	4640,-	5001,-	5354,-	5710,-
990	2227,-	2627,-	3033,-	3429,-	3833,-	4418,-	4823,-	5219,-	5618,-	6019,-	6421,-
Grundpreis											



[5]											
H/B	400	600	800	1000	1200	1400	1600	1800	2000	2200	2400
1155	2446,-	2901,-	3342,-	3793,-	4237,-	4902,-	5354,-	5796,-	6247,-	6697,-	7146,-
1320	2671,-	3161,-	3652,-	4155,-	4653,-	5383,-	5879,-	6374,-	6872,-	7369,-	7867,-
1485	2895,-	3432,-	3974,-	4510,-	5055,-	5872,-	6420,-	6950,-	7496,-	8037,-	8578,-
1650	3112,-	3704,-	4291,-	4871,-	5463,-	6358,-	6945,-	7534,-	8118,-	8694,-	9294,-
1815	3342,-	3973,-	4600,-	5245,-	5875,-	6841,-	7479,-	8106,-	8741,-	9313,-	-
1980	3566,-	4241,-	4923,-	5597,-	6286,-	7320,-	8000,-	8683,-	9360,-	-	-
2145	3789,-	4507,-	5240,-	5963,-	6694,-	7811,-	8530,-	9262,-	-	-	-
2310	4017,-	4784,-	5552,-	6326,-	7105,-	8292,-	9058,-	-	-	-	-
Grundpreis											

WG-AL, WG-AL-U Preisgruppe 3

[5]											
H/B	400	600	800	1000	1200	1400	1600	1800	2000	2200	2400
330	362,-	424,-	485,-	549,-	612,-	739,-	802,-	871,-	932,-	1000,-	1064,-
495	409,-	483,-	559,-	641,-	731,-	937,-	1030,-	1111,-	1196,-	1281,-	1367,-
660	507,-	598,-	703,-	810,-	911,-	1162,-	1265,-	1379,-	1473,-	1580,-	1681,-
825	612,-	769,-	903,-	1035,-	1170,-	1434,-	1562,-	1672,-	1788,-	1909,-	2028,-
990	722,-	882,-	1035,-	1187,-	1332,-	1642,-	1787,-	1916,-	2046,-	2179,-	2313,-
1155	817,-	989,-	1170,-	1332,-	1493,-	1852,-	2014,-	2158,-	2299,-	2448,-	2596,-
1320	916,-	1107,-	1294,-	1473,-	1656,-	2061,-	2243,-	2393,-	2555,-	2716,-	2873,-
1485	1019,-	1220,-	1423,-	1622,-	1813,-	2275,-	2463,-	2639,-	2805,-	2986,-	3157,-
1650	1119,-	1332,-	1551,-	1775,-	1974,-	2488,-	2688,-	2875,-	3060,-	3302,-	3548,-
1815	1205,-	1438,-	1672,-	1916,-	2136,-	2691,-	2918,-	3107,-	3318,-	3559,-	-
1980	1303,-	1555,-	1811,-	2061,-	2296,-	2903,-	3143,-	3352,-	3570,-	-	-
2145	1395,-	1668,-	1936,-	2213,-	2455,-	3112,-	3370,-	3589,-	-	-	-
2310	1493,-	1782,-	2061,-	2359,-	2618,-	3321,-	3600,-	-	-	-	-
Grundpreis											

WG-AL-1, WG-AL-1-U Preisgruppe 3

[5]											
H/B	400	600	800	1000	1200	1400	1600	1800	2000	2200	2400
330	431,-	507,-	583,-	663,-	732,-	871,-	939,-	1030,-	1099,-	1174,-	1259,-
495	494,-	583,-	678,-	774,-	880,-	1108,-	1214,-	1320,-	1421,-	1519,-	1623,-
660	602,-	712,-	846,-	974,-	1095,-	1373,-	1499,-	1624,-	1751,-	1874,-	2004,-
825	722,-	901,-	1068,-	1223,-	1390,-	1677,-	1839,-	1975,-	2121,-	2273,-	2416,-
990	839,-	1035,-	1220,-	1395,-	1580,-	1927,-	2105,-	2265,-	2435,-	2610,-	2774,-
1155	945,-	1160,-	1379,-	1575,-	1780,-	2179,-	2377,-	2557,-	2742,-	2930,-	3117,-
1320	1054,-	1287,-	1520,-	1747,-	1966,-	2426,-	2650,-	2843,-	3048,-	3258,-	3460,-
1485	1165,-	1421,-	1670,-	1920,-	2159,-	2671,-	2911,-	3139,-	3361,-	3590,-	3823,-
1650	1282,-	1549,-	1824,-	2098,-	2349,-	2926,-	3184,-	3424,-	3668,-	3957,-	4249,-
1815	1379,-	1670,-	1966,-	2272,-	2549,-	3161,-	3454,-	3707,-	3977,-	4265,-	-
1980	1488,-	1808,-	2120,-	2439,-	2745,-	3418,-	3726,-	3999,-	4287,-	-	-
2145	1596,-	1930,-	2272,-	2614,-	2942,-	3668,-	3997,-	4287,-	-	-	-
2310	1701,-	2060,-	2421,-	2788,-	3139,-	3915,-	4267,-	-	-	-	-
Grundpreis											



**WG-AL-2, WG-AL-2-U** Preisgruppe 3

[5]											
H/B	400	600	800	1000	1200	1400	1600	1800	2000	2200	2400
330	390,-	474,-	549,-	636,-	709,-	853,-	933,-	1019,-	1095,-	1174,-	1260,-
495	458,-	555,-	659,-	762,-	875,-	1109,-	1221,-	1337,-	1438,-	1550,-	1661,-
660	573,-	697,-	832,-	977,-	1108,-	1391,-	1526,-	1670,-	1797,-	1941,-	2078,-
825	697,-	895,-	1068,-	1242,-	1421,-	1721,-	1892,-	2042,-	2201,-	2361,-	2518,-
990	816,-	1033,-	1224,-	1427,-	1623,-	1985,-	2184,-	2359,-	2541,-	2728,-	2909,-
1155	932,-	1161,-	1393,-	1617,-	1834,-	2253,-	2477,-	2671,-	2872,-	3082,-	3288,-
1320	1040,-	1294,-	1551,-	1797,-	2042,-	2519,-	2771,-	2986,-	3210,-	3435,-	3660,-
1485	1161,-	1435,-	1716,-	1985,-	2253,-	2788,-	3052,-	3298,-	3546,-	3800,-	4050,-
1650	1282,-	1570,-	1873,-	2179,-	2464,-	3059,-	3342,-	3616,-	3881,-	4193,-	4511,-
1815	1379,-	1704,-	2031,-	2367,-	2671,-	3318,-	3639,-	3917,-	4223,-	4536,-	-
1980	1498,-	1847,-	2190,-	2549,-	2886,-	3589,-	3926,-	4233,-	4551,-	-	-
2145	1608,-	1984,-	2349,-	2735,-	3095,-	3857,-	4223,-	4541,-	-	-	-
2310	1716,-	2121,-	2511,-	2919,-	3305,-	4129,-	4510,-	-	-	-	-
Grundpreis											

**WG-AL-3, WG-AL-3-U** Preisgruppe 3

[5]											
H/B	400	600	800	1000	1200	1400	1600	1800	2000	2200	2400
330	532,-	638,-	740,-	850,-	952,-	1114,-	1221,-	1332,-	1434,-	1544,-	1652,-
495	621,-	760,-	896,-	1035,-	1192,-	1455,-	1605,-	1754,-	1897,-	2044,-	2188,-
660	761,-	932,-	1114,-	1310,-	1488,-	1821,-	2007,-	2200,-	2373,-	2555,-	2735,-
825	903,-	1161,-	1393,-	1624,-	1866,-	2227,-	2463,-	2671,-	2890,-	3107,-	3329,-
990	1046,-	1335,-	1608,-	1874,-	2145,-	2576,-	2843,-	3093,-	3344,-	3608,-	3854,-
1155	1192,-	1500,-	1821,-	2120,-	2426,-	2926,-	3230,-	3513,-	3795,-	4087,-	4371,-
1320	1327,-	1670,-	2028,-	2370,-	2703,-	3273,-	3618,-	3927,-	4251,-	4581,-	4902,-
1485	1466,-	1847,-	2233,-	2611,-	2986,-	3622,-	3999,-	4350,-	4707,-	5066,-	5421,-
1650	1608,-	2017,-	2438,-	2860,-	3266,-	3977,-	4382,-	4771,-	5155,-	5580,-	6014,-
1815	1729,-	2185,-	2641,-	3104,-	3546,-	4318,-	4773,-	5181,-	5615,-	6033,-	-
1980	1866,-	2361,-	2848,-	3344,-	3826,-	4669,-	5150,-	5601,-	6065,-	-	-
2145	2004,-	2535,-	3058,-	3589,-	4106,-	5022,-	5538,-	6022,-	-	-	-
2310	2136,-	2709,-	3265,-	3836,-	4389,-	5373,-	5927,-	-	-	-	-
Grundpreis											

**Option 6-ER**

**Einbaurahmen für WG, WG-1, WG-AL, WG-AL-1, WG-AL-2, WG-AL-3** Preisgruppe 3

[5]											
H/B	400	600	800	1000	1200	1400	1600	1800	2000	2200	2400
330	167,-	189,-	211,-	227,-	249,-	264,-	292,-	310,-	326,-	347,-	368,-
495	181,-	207,-	222,-	248,-	262,-	278,-	302,-	320,-	340,-	367,-	385,-
660	203,-	219,-	246,-	262,-	278,-	302,-	320,-	340,-	367,-	385,-	410,-
825	218,-	236,-	260,-	277,-	296,-	319,-	339,-	362,-	376,-	394,-	416,-
990	236,-	255,-	276,-	296,-	314,-	337,-	354,-	383,-	394,-	418,-	438,-
1155	252,-	273,-	292,-	310,-	333,-	353,-	373,-	392,-	413,-	433,-	455,-
1320	264,-	292,-	310,-	333,-	347,-	369,-	389,-	413,-	428,-	451,-	470,-
1485	290,-	306,-	322,-	345,-	368,-	389,-	408,-	428,-	449,-	465,-	485,-
1650	302,-	320,-	340,-	368,-	385,-	408,-	426,-	449,-	466,-	491,-	508,-
1815	319,-	339,-	362,-	383,-	395,-	418,-	444,-	462,-	483,-	497,-	-
1980	335,-	353,-	376,-	394,-	416,-	440,-	458,-	478,-	497,-	-	-
2145	350,-	373,-	392,-	416,-	431,-	462,-	475,-	494,-	-	-	-
2310	368,-	389,-	413,-	431,-	450,-	478,-	493,-	-	-	-	-
Mehrpreis											

Jalousieklappen, Wetterschutzgitter, Schalldämpfer



Option 6-ER

Einbaurahmen für WG-A2, WG-A2-3 Preisgruppe 3

[5]											
H/B	400	600	800	1000	1200	1400	1600	1800	2000	2200	2400
330	631,-	707,-	797,-	877,-	952,-	1032,-	1111,-	1202,-	1261,-	1337,-	1413,-
495	687,-	774,-	853,-	939,-	1019,-	1095,-	1177,-	1261,-	1332,-	1410,-	1488,-
660	762,-	848,-	926,-	1019,-	1088,-	1161,-	1250,-	1332,-	1402,-	1486,-	1563,-
825	827,-	911,-	993,-	1080,-	1150,-	1234,-	1320,-	1402,-	1476,-	1557,-	1637,-
990	903,-	978,-	1064,-	1150,-	1214,-	1310,-	1390,-	1476,-	1541,-	1617,-	1695,-
1155	957,-	1046,-	1129,-	1214,-	1279,-	1373,-	1441,-	1528,-	1608,-	1687,-	1770,-
1320	1032,-	1119,-	1202,-	1279,-	1350,-	1435,-	1515,-	1608,-	1677,-	1756,-	1843,-
1485	1105,-	1192,-	1261,-	1350,-	1423,-	1508,-	1585,-	1670,-	1743,-	1824,-	1905,-
1650	1172,-	1252,-	1332,-	1423,-	1498,-	1575,-	1661,-	1743,-	1817,-	1896,-	1970,-
1815	1224,-	1320,-	1402,-	1490,-	1555,-	1646,-	1726,-	1812,-	1889,-	1953,-	-
1980	1282,-	1379,-	1466,-	1555,-	1623,-	1717,-	1792,-	1879,-	1960,-	-	-
2145	1346,-	1438,-	1533,-	1623,-	1692,-	1787,-	1865,-	1951,-	-	-	-
2310	1402,-	1504,-	1600,-	1692,-	1755,-	1860,-	1930,-	-	-	-	-
Mehrpreis											

Oberfläche für WG, WG-AL Preisgruppe 3

[7]		Bezeichnung		WG	WG-AL
P1	Pulverbeschichtet, RAL-CLASSIC-Farbtöne	RAL 9010 GE 50, RAL 9006 GE 30, alle andere RAL-CLASSIC-Farbtöne GE 70		50 % vom Grundpreis	40 % vom Grundpreis
S2	Eloxiert, EURAS-Standard-Farbtöne (E6-C-31 – E6-C-35)	Eloxiert, EURAS-Standard-Farbtöne (E6-C-31 – E6-C-35)		-	80 % vom Grundpreis
S3	Eloxiert, E6-C-0	Eloxiert, E6-C-0		-	40 % vom Grundpreis
Technische Daten				Mehrpreis	

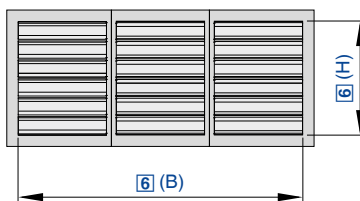

Preise in € ohne MwSt.

WG-B - AL - E-R - 2 - / 4500 x 1980 / ER / P1 - RAL 9010

1	2	3	4	5	6	7	8
---	---	---	---	---	---	---	---

**1 Serie**  
WG-B Wetterschutzgitter, Bandausführung für beliebig große Breiten

**2 Material**  
AL Aluminium

**3 Teilstück**  
Keine Eintragung: komplettes Gitterband nach Nenngröße  
E-R Endstück rechts  
E-L Endstück links  
M Mittelstück

**4 Ausführung**  
Keine Eintragung: mit Welldrahtgitter, Stahl verzinkt  
1 mit Welldrahtgitter und Insektenschutzgitter, Stahl verzinkt  
2 mit Welldrahtgitter, Edelstahl  
3 mit Welldrahtgitter und Insektenschutzgitter, Edelstahl

**5 Frontrahmen**  
Keine Eintragung: gelocht  
U ungelocht

**6 Nenngröße [mm]**  
Breite x Höhe angeben

Für komplettes Gitterband  
B ≤ 4 m: 2 Endstücke (E)  
B > 4 m: 2 Endstücke (E) und n Mittelstücke (M)

**7 Einbaurahmen**  
Keine Eintragung: ohne Einbaurahmen  
ER mit Einbaurahmen (nicht mit Frontrahmen U)

**8 Oberfläche**  
Keine Eintragung: Aluminium roh  
P1 pulverbeschichtet, RAL-CLASSIC-Farbtöne angeben  
S2 eloxiert, EURAS-Standard-Farbtöne angeben (E6-C-31 – E6-C-35)  
S3 eloxiert, E6-C-0 (farblos)

Glanzgrad  
RAL 9010 GE 50  
RAL 9006 GE 30  
Alle anderen RAL-Farben GE 70

**Hinweis**  
Zwischenmaß(e) jeweils zum Preis der nächstgrößeren Abmessung(en).  
Mittelstück M nur in 2000 mm lieferbar.  
Alternative siehe WG-AL.

WG-B-AL-E-R/L, WG-B-AL-E-R/L-U Preisgruppe 3

H/B	[6]					
	1000	1200	1400	1600	1800	2000
330	549,-	612,-	739,-	802,-	871,-	932,-
495	641,-	731,-	937,-	1030,-	1111,-	1196,-
660	810,-	911,-	1162,-	1265,-	1379,-	1473,-
825	1035,-	1170,-	1434,-	1562,-	1672,-	1788,-
990	1187,-	1332,-	1642,-	1787,-	1916,-	2046,-
1155	1332,-	1493,-	1852,-	2014,-	2158,-	2299,-
1320	1473,-	1656,-	2061,-	2243,-	2393,-	2555,-
1485	1622,-	1813,-	2275,-	2463,-	2639,-	2805,-
1650	1775,-	1974,-	2488,-	2688,-	2875,-	3060,-
1815	1916,-	2136,-	2691,-	2918,-	3107,-	3318,-
1980	2061,-	2296,-	2903,-	3143,-	3352,-	3570,-
Grundpreis						



WG-B-AL-M, WG-B-AL-M-U Preisgruppe 3

[6]	
H/B	2000
330	932,-
495	1196,-
660	1473,-
825	1788,-
990	2046,-
Grundpreis	

[6]	
H/B	2000
1155	2299,-
1320	2555,-
1485	2805,-
1650	3060,-
1815	3318,-
1980	3570,-
Grundpreis	

WG-B-AL-E-R/L-1, WG-B-AL-E-R/L-1-U Preisgruppe 3

[6]						
H/B	1000	1200	1400	1600	1800	2000
330	663,-	732,-	871,-	939,-	1030,-	1099,-
495	774,-	880,-	1108,-	1214,-	1320,-	1421,-
660	974,-	1095,-	1373,-	1499,-	1624,-	1751,-
825	1223,-	1390,-	1677,-	1839,-	1975,-	2121,-
990	1395,-	1580,-	1927,-	2105,-	2265,-	2435,-
1155	1575,-	1780,-	2179,-	2377,-	2557,-	2742,-
1320	1747,-	1966,-	2426,-	2650,-	2843,-	3048,-
1485	1920,-	2159,-	2671,-	2911,-	3139,-	3361,-
1650	2098,-	2349,-	2926,-	3184,-	3424,-	3668,-
1815	2272,-	2549,-	3161,-	3454,-	3707,-	3977,-
1980	2439,-	2745,-	3418,-	3726,-	3999,-	4287,-
Grundpreis						

WG-B-AL-M-1, WG-B-AL-M-1-U Preisgruppe 3

[6]	
H/B	2000
330	1099,-
495	1421,-
660	1751,-
825	2121,-
990	2435,-
Grundpreis	

[6]	
H/B	2000
1155	2742,-
1320	3048,-
1485	3361,-
1650	3668,-
1815	3977,-
1980	4287,-
Grundpreis	

WG-B-AL-E-R/L-2, WG-B-AL-E-R/L-2-U Preisgruppe 3

[6]						
H/B	1000	1200	1400	1600	1800	2000
330	636,-	709,-	853,-	933,-	1019,-	1095,-
495	762,-	875,-	1109,-	1221,-	1337,-	1438,-
660	977,-	1108,-	1391,-	1526,-	1670,-	1797,-
825	1242,-	1421,-	1721,-	1892,-	2042,-	2201,-
990	1427,-	1623,-	1985,-	2184,-	2359,-	2541,-
1155	1617,-	1834,-	2253,-	2477,-	2671,-	2872,-
1320	1797,-	2042,-	2519,-	2771,-	2986,-	3210,-
1485	1985,-	2253,-	2788,-	3052,-	3298,-	3546,-
1650	2179,-	2464,-	3059,-	3342,-	3616,-	3881,-
1815	2367,-	2671,-	3318,-	3639,-	3917,-	4223,-
1980	2549,-	2886,-	3589,-	3926,-	4233,-	4551,-
Grundpreis						





WG-B-AL-M-2, WG-B-AL-M-2-U Preisgruppe 3

[6]	
H/B	2000
330	1095,-
495	1438,-
660	1797,-
825	2201,-
990	2541,-
Grundpreis	

[6]	
H/B	2000
1155	2872,-
1320	3210,-
1485	3546,-
1650	3881,-
1815	4223,-
1980	4551,-
Grundpreis	

WG-B-AL-E-R/L-3, WG-B-AL-E-R/L-3-U Preisgruppe 3

[6]						
H/B	1000	1200	1400	1600	1800	2000
330	850,-	952,-	1114,-	1221,-	1332,-	1434,-
495	1035,-	1192,-	1455,-	1605,-	1754,-	1897,-
660	1310,-	1488,-	1821,-	2007,-	2200,-	2373,-
825	1624,-	1866,-	2227,-	2463,-	2671,-	2890,-
990	1874,-	2145,-	2576,-	2843,-	3093,-	3344,-
1155	2120,-	2426,-	2926,-	3230,-	3513,-	3795,-
1320	2370,-	2703,-	3273,-	3618,-	3927,-	4251,-
1485	2611,-	2986,-	3622,-	3999,-	4350,-	4707,-
1650	2860,-	3266,-	3977,-	4382,-	4771,-	5155,-
1815	3104,-	3546,-	4318,-	4773,-	5181,-	5615,-
1980	3344,-	3826,-	4669,-	5150,-	5601,-	6065,-
Grundpreis						

WG-B-AL-M-3, WG-B-AL-M-3-U Preisgruppe 3

[6]	
H/B	2000
330	1434,-
495	1897,-
660	2373,-
825	2890,-
990	3344,-
Grundpreis	

[6]	
H/B	2000
1155	3795,-
1320	4251,-
1485	4707,-
1650	5155,-
1815	5615,-
1980	6065,-
Grundpreis	

Option 7-ER

Einbaurahmen für Endstück Preisgruppe 3

[6]						
H/B	1000	1200	1400	1600	1800	2000
330	227,-	249,-	264,-	292,-	310,-	326,-
495	248,-	262,-	278,-	302,-	320,-	340,-
660	262,-	278,-	302,-	320,-	340,-	367,-
825	277,-	296,-	319,-	339,-	362,-	376,-
990	296,-	314,-	337,-	354,-	383,-	394,-
1155	310,-	333,-	353,-	373,-	392,-	413,-
1320	333,-	347,-	369,-	389,-	413,-	428,-
1485	345,-	368,-	389,-	408,-	428,-	449,-
1650	368,-	385,-	408,-	426,-	449,-	466,-
1815	383,-	395,-	418,-	444,-	462,-	483,-
1980	394,-	416,-	440,-	458,-	478,-	497,-
Mehrpreis						

Jalousieklappen, Wetterschutzgitter, Schalldämpfer



**Option 7-ER**

**Einbaurahmen für Mittelstück** Preisgruppe 3

[6]	
H/B	2000
330	326,-
495	340,-
660	367,-
825	376,-
990	394,-
Mehrpreis	

[6]		
H/B		2000
	1155	413,-
	1320	428,-
	1485	449,-
	1650	466,-
	1815	483,-
	1980	497,-
Mehrpreis		

**Oberfläche für WG-B-AL**

Hinweis: Weitere Pulverbeschichtungen auf Anfrage Preisgruppe 3

[8]	Bezeichnung		WG-B-AL
P1	Pulverbeschichtet, RAL-CLASSIC-Farbtöne	RAL 9010 GE 50, RAL 9006 GE 30, alle andere RAL-CLASSIC-Farbtöne GE 70	40 % vom Grundpreis
S2	Eloxiert, EURAS-Standard-Farbtöne (E6-C-31 – E6-C-35)	Eloxiert, EURAS-Standard-Farbtöne (E6-C-31 – E6-C-35)	80 % vom Grundpreis
S3	Eloxiert, E6-C-0	Eloxiert, E6-C-0	40 % vom Grundpreis
Technische Daten			Mehrpreis

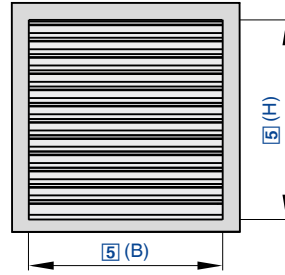

Mit kleiner Lamellenteilung

WGK - AL - 1 - / 1197 x 797 / ER / P1 - RAL 9006

1 2 3 4 5 6 7

**1 Serie**  
WGK Wetterschutzgitter mit kleiner Lamellenteilung

**5 Nenngroße [mm]**  
Breite x Höhe angeben

**2 Material**  
AL Aluminium

**6 Einbaurahmen**  
Keine Eintragung: ohne Einbaurahmen  
ER mit Einbaurahmen (nicht mit Frontrahmen U)

**3 Ausführung**  
Keine Eintragung: mit Welldrahtgitter, Stahl verzinkt  
1 mit Insektenschutzgitter, Stahl verzinkt  
3 mit Insektenschutzgitter, Edelstahl

**7 Oberfläche**  
Keine Eintragung: eloxiert, E6-C-0 (farblos)  
P1 pulverbeschichtet, RAL-CLASSIC-Farbtöne angeben  
S2 eloxiert, EURAS-Standard-Farbtöne angeben (E6-C-31 - E6-C-35)

**4 Frontrahmen**  
Keine Eintragung: gelocht  
U ungelocht

Glanzgrad  
RAL 9010 GE 50  
RAL 9006 GE 30  
Alle anderen RAL-Farben GE 70

Preise in € ohne MwSt.

**Hinweis**

Zwischenmaß(e) für B in 1 mm und H in 25 mm Schritten jeweils zum Preis der nächstgrößeren Abmessung(en).

**WGK-AL, WGK-AL-U Preisgruppe 3**

[5]														
H/B	97	147	197	297	397	497	597	797	997	1197	1397	1597	1797	1997
97	106,-	117,-	133,-	159,-	181,-	211,-	233,-	278,-	333,-	383,-	428,-	478,-	525,-	575,-
147	127,-	145,-	159,-	193,-	219,-	248,-	292,-	345,-	395,-	458,-	548,-	632,-	715,-	802,-
197	150,-	167,-	189,-	219,-	260,-	279,-	353,-	409,-	469,-	541,-	668,-	789,-	911,-	1032,-
247	171,-	196,-	214,-	252,-	293,-	326,-	408,-	470,-	537,-	623,-	794,-	945,-	1105,-	1259,-
297	199,-	218,-	246,-	278,-	333,-	369,-	452,-	532,-	611,-	707,-	911,-	1105,-	1292,-	1484,-
347	218,-	246,-	273,-	310,-	368,-	413,-	506,-	590,-	681,-	797,-	1033,-	1261,-	1484,-	1712,-
397	246,-	273,-	296,-	345,-	408,-	452,-	555,-	656,-	760,-	880,-	1154,-	1415,-	1674,-	1940,-
447	262,-	293,-	322,-	383,-	444,-	496,-	612,-	728,-	832,-	973,-	1272,-	1570,-	1871,-	2165,-
497	291,-	320,-	350,-	416,-	478,-	537,-	667,-	794,-	910,-	1057,-	1392,-	1729,-	2061,-	2393,-
597	337,-	376,-	412,-	492,-	561,-	631,-	794,-	937,-	1074,-	1261,-	1662,-	2073,-	2486,-	2899,-
797	440,-	491,-	527,-	646,-	728,-	815,-	1035,-	1234,-	1404,-	1657,-	2200,-	2757,-	3337,-	3900,-
997	542,-	602,-	646,-	800,-	887,-	993,-	1281,-	1528,-	1735,-	2050,-	2731,-	3451,-	4186,-	4902,-
1197	643,-	709,-	766,-	956,-	1048,-	1177,-	1528,-	1821,-	2067,-	2446,-	3266,-	4135,-	-	-
1397	743,-	819,-	880,-	1108,-	1218,-	1363,-	1778,-	2117,-	2400,-	2842,-	3795,-	-	-	-
1597	848,-	932,-	1000,-	1263,-	1384,-	1549,-	2019,-	2411,-	2729,-	3240,-	-	-	-	-
1797	949,-	1042,-	1118,-	1421,-	1544,-	1732,-	2265,-	2709,-	3059,-	3638,-	-	-	-	-
1997	1046,-	1160,-	1235,-	1570,-	1706,-	1916,-	2511,-	3001,-	3392,-	4036,-	-	-	-	-
Grundpreis														



WGK-AL-1, WGK-AL-1-U Preisgruppe 3

[5]														
H/B	97	147	197	297	397	497	597	797	997	1197	1397	1597	1797	1997
97	107,-	119,-	139,-	162,-	193,-	219,-	241,-	293,-	347,-	406,-	451,-	506,-	551,-	606,-
147	132,-	148,-	162,-	199,-	232,-	260,-	306,-	367,-	422,-	485,-	581,-	667,-	760,-	850,-
197	155,-	171,-	196,-	232,-	274,-	296,-	374,-	431,-	497,-	580,-	715,-	839,-	968,-	1089,-
247	178,-	203,-	222,-	262,-	309,-	347,-	426,-	505,-	580,-	668,-	848,-	1007,-	1173,-	1333,-
297	203,-	224,-	255,-	293,-	350,-	390,-	481,-	572,-	659,-	766,-	976,-	1175,-	1379,-	1577,-
347	224,-	255,-	279,-	332,-	389,-	440,-	537,-	638,-	738,-	860,-	1107,-	1348,-	1581,-	1817,-
397	252,-	278,-	310,-	367,-	428,-	485,-	598,-	705,-	819,-	957,-	1236,-	1513,-	1787,-	2060,-
447	273,-	306,-	336,-	408,-	470,-	532,-	656,-	782,-	901,-	1053,-	1373,-	1680,-	1994,-	2303,-
497	296,-	333,-	368,-	438,-	509,-	580,-	715,-	857,-	985,-	1154,-	1503,-	1852,-	2205,-	2548,-
597	347,-	389,-	428,-	520,-	602,-	676,-	850,-	1011,-	1165,-	1376,-	1792,-	2218,-	2653,-	3080,-
797	455,-	507,-	554,-	684,-	774,-	875,-	1109,-	1333,-	1529,-	1797,-	2373,-	2960,-	3557,-	4148,-
997	555,-	623,-	678,-	848,-	952,-	1074,-	1377,-	1656,-	1892,-	2238,-	2950,-	3696,-	4465,-	5210,-
1197	663,-	739,-	802,-	1010,-	1129,-	1273,-	1638,-	1972,-	2251,-	2670,-	3526,-	4434,-	-	-
1397	767,-	853,-	926,-	1173,-	1303,-	1471,-	1907,-	2290,-	2614,-	3103,-	4098,-	-	-	-
1597	871,-	973,-	1046,-	1337,-	1482,-	1672,-	2167,-	2612,-	2975,-	3539,-	-	-	-	-
1797	977,-	1087,-	1174,-	1503,-	1657,-	1871,-	2433,-	2930,-	3339,-	3970,-	-	-	-	-
1997	1079,-	1205,-	1298,-	1662,-	1831,-	2073,-	2695,-	3252,-	3700,-	4408,-	-	-	-	-
Grundpreis														

WGK-AL-3, WGK-AL-3-U Preisgruppe 3

[5]														
H/B	97	147	197	297	397	497	597	797	997	1197	1397	1597	1797	1997
97	108,-	120,-	143,-	170,-	196,-	224,-	249,-	302,-	354,-	413,-	465,-	520,-	572,-	623,-
147	133,-	149,-	170,-	203,-	237,-	264,-	314,-	376,-	434,-	505,-	601,-	694,-	783,-	875,-
197	156,-	178,-	200,-	237,-	278,-	308,-	385,-	449,-	521,-	602,-	740,-	869,-	1000,-	1133,-
247	179,-	207,-	227,-	273,-	320,-	358,-	440,-	523,-	602,-	698,-	877,-	1044,-	1218,-	1381,-
297	208,-	232,-	261,-	303,-	362,-	409,-	496,-	590,-	687,-	800,-	1015,-	1223,-	1431,-	1634,-
347	227,-	260,-	291,-	339,-	406,-	458,-	555,-	665,-	772,-	900,-	1154,-	1400,-	1638,-	1888,-
397	259,-	290,-	320,-	376,-	444,-	506,-	617,-	738,-	859,-	1001,-	1292,-	1575,-	1856,-	2136,-
447	276,-	310,-	345,-	418,-	491,-	551,-	681,-	816,-	945,-	1107,-	1431,-	1751,-	2073,-	2390,-
497	303,-	337,-	376,-	452,-	527,-	602,-	741,-	895,-	1034,-	1207,-	1570,-	1928,-	2288,-	2641,-
597	353,-	395,-	440,-	536,-	623,-	703,-	882,-	1054,-	1223,-	1438,-	1873,-	2313,-	2753,-	3193,-
797	463,-	520,-	572,-	707,-	804,-	914,-	1159,-	1392,-	1608,-	1897,-	2479,-	3080,-	3695,-	4302,-
997	570,-	638,-	698,-	874,-	989,-	1119,-	1432,-	1729,-	1985,-	2349,-	3082,-	3850,-	4633,-	5407,-
1197	675,-	757,-	824,-	1044,-	1172,-	1332,-	1706,-	2061,-	2369,-	2805,-	3682,-	4615,-	-	-
1397	782,-	871,-	952,-	1214,-	1355,-	1541,-	1985,-	2400,-	2748,-	3265,-	4287,-	-	-	-
1597	886,-	991,-	1079,-	1384,-	1544,-	1747,-	2261,-	2734,-	3129,-	3723,-	-	-	-	-
1797	991,-	1109,-	1207,-	1551,-	1722,-	1954,-	2535,-	3068,-	3508,-	4178,-	-	-	-	-
1997	1097,-	1230,-	1337,-	1721,-	1907,-	2167,-	2810,-	3402,-	3893,-	4633,-	-	-	-	-
Grundpreis														

Option 6-ER

Einbaurahmen für WGK-AL, WGK-AL-1, WGK-AL-3 Preisgruppe 3

[5]														
H/B	97	147	197	297	397	497	597	797	997	1197	1397	1597	1797	1997
97	27,-	29,-	31,-	31,-	32,-	32,-	34,-	40,-	42,-	50,-	61,-	75,-	85,-	92,-
147	29,-	31,-	31,-	32,-	32,-	34,-	40,-	42,-	45,-	52,-	63,-	76,-	86,-	93,-
197	31,-	31,-	32,-	32,-	34,-	40,-	40,-	42,-	46,-	52,-	63,-	76,-	86,-	93,-
247	31,-	32,-	32,-	34,-	40,-	40,-	42,-	45,-	50,-	52,-	63,-	76,-	86,-	93,-
297	31,-	32,-	32,-	34,-	40,-	40,-	42,-	45,-	50,-	52,-	63,-	76,-	86,-	93,-
347	32,-	32,-	34,-	40,-	40,-	42,-	42,-	46,-	54,-	60,-	65,-	78,-	89,-	99,-
Mehrpreis														



Jalousiekappen, Wetterschutzgitter, Schalldämpfer

[5]														
H/B	97	147	197	297	397	497	597	797	997	1197	1397	1597	1797	1997
397	32,-	32,-	34,-	40,-	40,-	42,-	42,-	46,-	54,-	60,-	65,-	78,-	89,-	99,-
447	32,-	32,-	34,-	40,-	40,-	42,-	45,-	50,-	54,-	60,-	65,-	78,-	89,-	99,-
497	32,-	32,-	34,-	40,-	40,-	42,-	45,-	50,-	54,-	60,-	65,-	78,-	89,-	99,-
597	40,-	40,-	42,-	45,-	45,-	46,-	50,-	54,-	61,-	63,-	75,-	85,-	92,-	106,-
797	50,-	50,-	52,-	54,-	54,-	60,-	61,-	65,-	75,-	76,-	85,-	92,-	106,-	114,-
997	61,-	61,-	63,-	65,-	65,-	74,-	75,-	78,-	85,-	86,-	92,-	106,-	114,-	127,-
1197	75,-	75,-	76,-	78,-	78,-	81,-	85,-	89,-	92,-	93,-	106,-	114,-	-	-
1397	85,-	85,-	86,-	89,-	89,-	90,-	92,-	99,-	106,-	107,-	114,-	-	-	-
1597	92,-	92,-	93,-	99,-	99,-	103,-	106,-	108,-	114,-	117,-	-	-	-	-
1797	106,-	106,-	107,-	108,-	108,-	113,-	114,-	119,-	127,-	132,-	-	-	-	-
1997	114,-	114,-	117,-	119,-	119,-	120,-	127,-	133,-	139,-	143,-	-	-	-	-
Mehrpreis														

**Oberfläche für WGK-AL** Preisgruppe 3

[7]		Bezeichnung		WGK-AL
P1	Pulverbeschichtet, RAL-CLASSIC-Farbtöne	RAL 9010 GE 50, RAL 9006 GE 30, alle andere RAL-CLASSIC-Farbtöne GE 70		40 % vom Grundpreis
S2	Eloxiert, EURAS-Standard-Farbtöne (E6-C-31 – E6-C-35)	Eloxiert, EURAS-Standard-Farbtöne (E6-C-31 – E6-C-35)		40 % vom Grundpreis
Technische Daten				Mehrpreis

Preise in € ohne MwSt.

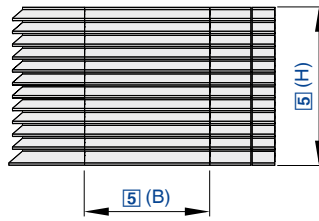

Speziell für den Fassadenbau

WGF – AL – T – 2 / 1400 × 875 / P1 – RAL 9016

1	2	3	4	5	6
---	---	---	---	---	---

**1 Serie**

WGF Fassaden-Wetterschutzgitter

**2 Material**

Keine Eintragung: verzinktes Stahlblech  
AL Aluminium

**3 Teilstück**

E Eckstück  
T Mittelstück

**4 Ausführung**

Keine Eintragung: Welldrahtgitter, Stahl verzinkt  
1 Welldrahtgitter und Insektenschutzgitter, Stahl verzinkt  
2 Welldrahtgitter, Edelstahl (nur mit Material AL)  
3 Welldrahtgitter und Insektenschutzgitter, Edelstahl (nur mit Material AL)

**5 Nenngröße [mm]**

Breite × Höhe angeben

**6 Oberfläche**

Keine Eintragung: Grundauführung  
P1 pulverbeschichtet, RAL-CLASSIC-Farbtöne angeben

Nur mit Material AL

S2 eloxiert, EURAS-Standard-Farbtöne angeben (E6-C-31 – E6-C-35)  
S3 eloxiert, E6-C-0 (farblos)

Glanzgrad

RAL 9010 GE 50  
RAL 9006 GE 30

Alle anderen RAL-Farben GE 30

Hinweis: Werden Teil- und Eckstücke übereinander angeordnet, erhalten die obenliegenden Stücke ausschließlich Feldlamellen. Die unteren Stücke enthalten nur je eine untere Abschlusslamelle. Bei der Bestellung angeben, wenn obenliegende Anordnung vorgesehen ist.

**Hinweis**

Zwischenmaß(e) im B-Maß jeweils zum Preis der nächstgrößeren Abmessung(en).

**WGF-T Preisgruppe 3**

H/B	[5]					
	1000	1200	1400	1600	1800	2000
500	978,-	1032,-	1079,-	1133,-	1172,-	1223,-
625	1108,-	1161,-	1208,-	1263,-	1311,-	1363,-
750	1235,-	1290,-	1342,-	1393,-	1450,-	1504,-
875	1360,-	1423,-	1479,-	1533,-	1595,-	1646,-
1000	1493,-	1549,-	1613,-	1670,-	1726,-	1786,-
1250	1847,-	1920,-	2004,-	2078,-	2158,-	2233,-
1500	2200,-	2290,-	2382,-	2490,-	2584,-	2684,-
1750	2541,-	2666,-	2781,-	2901,-	3017,-	3137,-
2000	2895,-	3041,-	3161,-	3310,-	3452,-	3590,-
2250	3235,-	3393,-	3539,-	3693,-	3849,-	3999,-
2500	3578,-	3744,-	3905,-	4076,-	4242,-	4410,-
Grundpreis						



WGF-E Preisgruppe 3

[5]	B
H	600
500	1857,-
625	2031,-
750	2201,-
875	2373,-
1000	2541,-
Grundpreis	

[5]	B
H	600
1250	3095,-
1500	3646,-
1750	4194,-
2000	4751,-
2250	5299,-
2500	5849,-
Grundpreis	

WGF-AL-T Preisgruppe 3

[5]							
H/B	1000	1200	1400	1600	1800	2000	
500	1114,-	1165,-	1220,-	1268,-	1320,-	1377,-	
625	1279,-	1348,-	1415,-	1479,-	1549,-	1617,-	
750	1438,-	1526,-	1608,-	1695,-	1780,-	1860,-	
875	1605,-	1702,-	1797,-	1904,-	2005,-	2104,-	
1000	1766,-	1879,-	2004,-	2117,-	2233,-	2349,-	
1250	2184,-	2334,-	2478,-	2627,-	2781,-	2929,-	
1500	2599,-	2786,-	2966,-	3147,-	3339,-	3513,-	
1750	3019,-	3235,-	3452,-	3665,-	3882,-	4094,-	
2000	3435,-	3693,-	3937,-	4184,-	4423,-	4669,-	
2250	3851,-	4129,-	4365,-	4676,-	4950,-	5226,-	
2500	4264,-	4571,-	4838,-	5177,-	5468,-	5779,-	
Grundpreis							

WGF-AL-E Preisgruppe 3

[5]	B
H	600
500	2652,-
625	3001,-
750	3353,-
875	3707,-
1000	4056,-
Grundpreis	

[5]	B
H	600
1250	5048,-
1500	6032,-
1750	7017,-
2000	8011,-
2250	8999,-
2500	9974,-
Grundpreis	

WGF-AL-T-2 Preisgruppe 3

[5]							
H/B	1000	1200	1400	1600	1800	2000	
500	1315,-	1377,-	1435,-	1498,-	1555,-	1622,-	
625	1508,-	1588,-	1668,-	1742,-	1829,-	1907,-	
750	1700,-	1795,-	1897,-	1998,-	2098,-	2192,-	
875	1896,-	2012,-	2126,-	2246,-	2369,-	2486,-	
1000	2080,-	2218,-	2367,-	2497,-	2637,-	2774,-	
1250	2576,-	2749,-	2919,-	3103,-	3278,-	3454,-	
1500	3068,-	3288,-	3498,-	3714,-	3940,-	4147,-	
1750	3561,-	3823,-	4072,-	4319,-	4580,-	4828,-	
2000	4054,-	4354,-	4640,-	4936,-	5220,-	5510,-	
2250	4541,-	4868,-	5149,-	5519,-	5840,-	6163,-	
2500	5027,-	5395,-	5708,-	6108,-	6450,-	6817,-	
Grundpreis							

Jalousieklappen, Wetterschutzgitter, Schalldämpfer



WGF-AL-E-2 Preisgruppe 3

[5]	B	
H	600	
	500	2911,-
	625	3302,-
	750	3687,-
	875	4073,-
	1000	4464,-
	Grundpreis	

[5]	B	
H	600	
	1250	5551,-
	1500	6638,-
	1750	7724,-
	2000	8814,-
	2250	9894,-
	2500	10975,-
	Grundpreis	

Oberfläche für WGF Preisgruppe 3

[6]	Bezeichnung		WGF	WGF-AL
P1	Pulverbeschichtet, RAL-CLASSIC-Farbtöne	RAL 9010 GE 50, RAL 9006 GE 30, alle andere RAL-CLASSIC-Farbtöne GE 70	50 % vom Grundpreis	40 % vom Grundpreis
S2	Eloxiert, EURAS-Standard-Farbtöne (E6-C-31 – E6-C-35)	Eloxiert, EURAS-Standard-Farbtöne (E6-C-31 – E6-C-35)	-	80 % vom Grundpreis
S3	Eloxiert, E6-C-0	Eloxiert, E6-C-0	-	40 % vom Grundpreis
	Technische Daten		Mehrpreis	



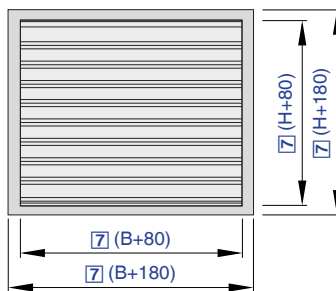

Preise in € ohne MwSt.

Kombination mit einer Jalousieklappe

WG - AL - 2 - - JZ - S - L / 1600 × 1995 / ER / Z12 / NC / P1 - RAL 7001  
 | | | | | | | | | | | |  
 1 2 3 4 1 5 6 7 8 9 10 11

**1 Serie**

**WG-JZ** Kombination aus Wetterschutzgitter und Jalousieklappe

**2 Material WG**

Keine Eintragung: verzinktes Stahlblech  
**AL** Aluminium

**3 Ausführung WG**

Keine Eintragung: mit Welldrahtgitter, Stahl verzinkt  
**1** mit Welldrahtgitter und Insektenschutzgitter, Stahl verzinkt  
**2** mit Welldrahtgitter, Edelstahl (nur mit Material AL)  
**3** mit Welldrahtgitter und Insektenschutzgitter, Edelstahl (nur mit Material AL)

**4 Frontrahmen WG**

Keine Eintragung: gelocht  
**U** ungelocht

**5 Funktionsweise JZ**

**S** gegenläufig (Standard)  
**P** gleichläufig (parallel)

**6 Bedienungsseite JZ**

Keine Eintragung: rechts  
**L** links

**7 Nenngröße [mm]**

Breite × Höhe angeben

**8 Einbaurahmen WG**

Keine Eintragung: ohne Einbaurahmen  
**ER** mit Einbaurahmen (nicht mit Frontrahmen U)

**9 Anbauteile JZ**

Keine Eintragung: ohne Anbauteile  
**Z04 – Z07** Feststellvorrichtung (ab Höhe = 345)  
**Z12 – Z51** Stellantriebe  
**ZF01 – ZF15** Federrücklaufantriebe  
**Z60 – Z77** pneumatische Stellantriebe

**10 Klappenstellung Sicherheitsfunktion JZ**

Nur mit Federrücklaufantrieb oder pneumatischem Stellantrieb  
**NO** drucklos/stromlos AUF (Normally Open)  
**NC** drucklos/stromlos ZU (Normally Closed)

**11 Oberfläche WG**

Keine Eintragung: Grundausführung  
**P1** pulverbeschichtet, RAL-CLASSIC-Farbtöne angeben  
  
 Nur mit Material AL  
**S2** eloxiert, EURAS-Standard-Farbtöne angeben (E6-C-31 – E6-C-35)  
**S3** eloxiert, E6-C-0 (farblos)

Glanzgrad  
 RAL 9010 GE 50  
 RAL 9006 GE 30  
 Alle anderen RAL-Farben GE 70

**Hinweis**

Zwischenmaß(e) im B-Maß und H-Maß jeweils zum Preis der nächstgrößeren Abmessung(en).  
 WG-JZ kann nur bis zu einer Größe von maximal B × H 2000 × 1920 mm bzw. B × H 1920 × 1995 mm pulverbeschichtet werden.

**WG-JZ-S, WG-JZ-P** Preisgruppe 3

[7]									
H/B	400	600	800	1000	1200	1400	1600	1800	2000
345	703,-	793,-	878,-	974,-	1064,-	1161,-	1298,-	1422,-	1549,-
510	917,-	1007,-	1110,-	1230,-	1329,-	1471,-	1602,-	1756,-	1904,-
675	1083,-	1208,-	1329,-	1463,-	1591,-	1741,-	1899,-	2061,-	2238,-
840	1273,-	1422,-	1549,-	1681,-	1813,-	2013,-	2192,-	2382,-	2558,-
1005	1456,-	1602,-	1762,-	1940,-	2100,-	2298,-	2497,-	2709,-	2899,-
Grundpreis									

Jalousieklappen, Wetterschutzgitter, Schalldämpfer



[7]									
H/B	400	600	800	1000	1200	1400	1600	1800	2000
1170	1628,-	1789,-	1964,-	2132,-	2292,-	2558,-	2773,-	2984,-	3196,-
1335	1808,-	1990,-	2167,-	2348,-	2535,-	2813,-	3047,-	3275,-	3495,-
1500	1983,-	2174,-	2381,-	2578,-	2788,-	3097,-	3343,-	3610,-	3839,-
1665	2175,-	2377,-	2595,-	2813,-	3039,-	3371,-	3642,-	3901,-	4170,-
1830	2361,-	2574,-	2813,-	3034,-	3298,-	3663,-	3930,-	4192,-	4450,-
1995	2549,-	2790,-	3030,-	3275,-	3541,-	3924,-	4236,-	4507,-	4785,-
Grundpreis									

**WG-1-JZ-S, WG-1-JZ-P** Preisgruppe 3

[7]									
H/B	400	600	800	1000	1200	1400	1600	1800	2000
345	783,-	894,-	993,-	1107,-	1220,-	1330,-	1479,-	1627,-	1777,-
510	1007,-	1124,-	1252,-	1391,-	1515,-	1676,-	1834,-	2017,-	2177,-
675	1188,-	1342,-	1490,-	1656,-	1797,-	1989,-	2175,-	2370,-	2564,-
840	1391,-	1575,-	1733,-	1904,-	2059,-	2293,-	2512,-	2733,-	2939,-
1005	1583,-	1770,-	1974,-	2179,-	2382,-	2624,-	2857,-	3110,-	3339,-
1170	1770,-	1974,-	2192,-	2403,-	2611,-	2911,-	3180,-	3432,-	3694,-
1335	1953,-	2184,-	2410,-	2652,-	2886,-	3202,-	3494,-	3772,-	4050,-
1500	2142,-	2388,-	2655,-	2908,-	3167,-	3532,-	3846,-	4153,-	4442,-
1665	2348,-	2610,-	2888,-	3167,-	3452,-	3851,-	4184,-	4500,-	4832,-
1830	2541,-	2824,-	3129,-	3417,-	3742,-	4176,-	4515,-	4832,-	5162,-
1995	2738,-	3054,-	3370,-	3686,-	4017,-	4478,-	4867,-	5202,-	5551,-
Grundpreis									

**WG-AL-JZ-S, WG-AL-JZ-P** Preisgruppe 3

[7]									
H/B	400	600	800	1000	1200	1400	1600	1800	2000
345	851,-	978,-	1102,-	1229,-	1379,-	1627,-	1762,-	1897,-	2013,-
510	1116,-	1251,-	1419,-	1596,-	1754,-	2068,-	2218,-	2382,-	2530,-
675	1346,-	1575,-	1782,-	1983,-	2199,-	2527,-	2712,-	2889,-	3059,-
840	1595,-	1845,-	2065,-	2298,-	2518,-	2917,-	3137,-	3333,-	3532,-
1005	1824,-	2078,-	2359,-	2629,-	2891,-	3333,-	3577,-	3803,-	4020,-
1170	2047,-	2331,-	2637,-	2905,-	3179,-	3704,-	3979,-	4211,-	4462,-
1335	2273,-	2589,-	2895,-	3200,-	3506,-	4081,-	4376,-	4652,-	4906,-
1500	2501,-	2834,-	3181,-	3522,-	3848,-	4501,-	4808,-	5105,-	5380,-
1665	2742,-	3096,-	3454,-	3833,-	4197,-	4893,-	5239,-	5537,-	5865,-
1830	2971,-	3346,-	3746,-	4134,-	4539,-	5299,-	5651,-	5970,-	6286,-
1995	3202,-	3618,-	4034,-	4456,-	4867,-	5687,-	6089,-	6423,-	6769,-
Grundpreis									

**WG-AL-1-JZ-S, WG-AL-1-JZ-P** Preisgruppe 3

[7]									
H/B	400	600	800	1000	1200	1400	1600	1800	2000
345	938,-	1079,-	1220,-	1363,-	1531,-	1794,-	1949,-	2103,-	2238,-
510	1208,-	1366,-	1559,-	1756,-	1940,-	2279,-	2449,-	2629,-	2805,-
675	1456,-	1710,-	1946,-	2170,-	2415,-	2771,-	2987,-	3189,-	3393,-
840	1712,-	1994,-	2249,-	2511,-	2769,-	3199,-	3456,-	3681,-	3924,-
1005	1950,-	2248,-	2567,-	2873,-	3180,-	3662,-	3937,-	4200,-	4464,-
1170	2185,-	2511,-	2863,-	3179,-	3491,-	4066,-	4386,-	4666,-	4956,-
1335	2421,-	2789,-	3140,-	3499,-	3854,-	4476,-	4827,-	5150,-	5462,-
1500	2665,-	3054,-	3452,-	3848,-	4225,-	4936,-	5305,-	5652,-	5990,-
Grundpreis									



[7]									
H/B	400	600	800	1000	1200	1400	1600	1800	2000
1665	2917,-	3327,-	3746,-	4184,-	4612,-	5362,-	5772,-	6136,-	6523,-
1830	3156,-	3590,-	4062,-	4507,-	4985,-	5814,-	6232,-	6614,-	7003,-
1995	3402,-	3882,-	4367,-	4859,-	5354,-	6241,-	6716,-	7118,-	7541,-
Grundpreis									

**WG-AL-2-JZ-S, WG-AL-2-JZ-P** Preisgruppe 3

[7]									
H/B	400	600	800	1000	1200	1400	1600	1800	2000
345	900,-	1051,-	1199,-	1350,-	1526,-	1795,-	1953,-	2120,-	2260,-
510	1179,-	1350,-	1548,-	1762,-	1950,-	2299,-	2478,-	2674,-	2858,-
675	1427,-	1702,-	1946,-	2188,-	2446,-	2812,-	3039,-	3257,-	3469,-
840	1687,-	1991,-	2254,-	2540,-	2810,-	3264,-	3532,-	3778,-	4031,-
1005	1941,-	2249,-	2586,-	2917,-	3233,-	3734,-	4036,-	4314,-	4594,-
1170	2172,-	2518,-	2895,-	3231,-	3566,-	4161,-	4505,-	4805,-	5115,-
1335	2412,-	2805,-	3186,-	3567,-	3951,-	4594,-	4966,-	5311,-	5648,-
1500	2665,-	3072,-	3499,-	3927,-	4334,-	5068,-	5461,-	5844,-	6200,-
1665	2917,-	3359,-	3810,-	4279,-	4732,-	5518,-	5958,-	6343,-	6765,-
1830	3161,-	3638,-	4134,-	4621,-	5127,-	5990,-	6433,-	6850,-	7267,-
1995	3416,-	3934,-	4448,-	4980,-	5502,-	6432,-	6934,-	7374,-	7826,-
Grundpreis									

**WG-AL-3-JZ-S, WG-AL-3-JZ-P** Preisgruppe 3

[7]									
H/B	400	600	800	1000	1200	1400	1600	1800	2000
345	1066,-	1252,-	1435,-	1624,-	1839,-	2142,-	2342,-	2536,-	2715,-
510	1367,-	1588,-	1830,-	2094,-	2334,-	2731,-	2961,-	3202,-	3427,-
675	1635,-	1966,-	2273,-	2573,-	2895,-	3321,-	3611,-	3887,-	4161,-
840	1917,-	2296,-	2640,-	2988,-	3333,-	3851,-	4194,-	4506,-	4832,-
1005	2199,-	2589,-	3016,-	3419,-	3825,-	4407,-	4789,-	5159,-	5518,-
1170	2454,-	2895,-	3367,-	3800,-	4227,-	4916,-	5356,-	5749,-	6159,-
1335	2717,-	3217,-	3704,-	4192,-	4678,-	5431,-	5911,-	6360,-	6808,-
1500	2991,-	3522,-	4066,-	4606,-	5134,-	5986,-	6501,-	6998,-	7477,-
1665	3267,-	3840,-	4422,-	5019,-	5608,-	6516,-	7092,-	7608,-	8161,-
1830	3536,-	4152,-	4792,-	5413,-	6067,-	7070,-	7661,-	8220,-	8784,-
1995	3808,-	4486,-	5155,-	5838,-	6513,-	7595,-	8255,-	8851,-	9467,-
Grundpreis									

**Option 8-ER**

**Einbaurahmen ER für WG-JZ...** Preisgruppe 3

[7]									
H/B	400	600	800	1000	1200	1400	1600	1800	2000
345	171,-	194,-	216,-	233,-	255,-	273,-	295,-	319,-	333,-
510	189,-	210,-	227,-	252,-	265,-	282,-	306,-	325,-	347,-
675	208,-	224,-	249,-	265,-	282,-	306,-	325,-	347,-	369,-
840	222,-	238,-	262,-	279,-	303,-	322,-	345,-	368,-	381,-
1005	238,-	260,-	278,-	303,-	320,-	340,-	362,-	388,-	406,-
1170	259,-	276,-	295,-	319,-	336,-	358,-	376,-	395,-	418,-
1335	273,-	295,-	319,-	336,-	352,-	374,-	392,-	418,-	433,-
1500	292,-	309,-	326,-	350,-	373,-	392,-	410,-	433,-	451,-
1665	306,-	325,-	347,-	373,-	389,-	410,-	431,-	451,-	470,-
1830	322,-	345,-	368,-	388,-	408,-	422,-	450,-	465,-	491,-
1995	337,-	358,-	381,-	406,-	419,-	449,-	463,-	483,-	506,-
Mehrpreis									

**Feststellvorrichtung** Preisgruppe 3

[9]	Bezeichnung	Drehmoment min.	
Z04	Feststellvorrichtung	75,-	
Z05	Feststellvorrichtung und Endschalter Anzeige Klappe ZU	178,-	
Z06	Feststellvorrichtung und Endschalter Anzeige Klappe AUF	178,-	
Z07	Feststellvorrichtung und Endschalter Anzeige Klappe ZU und AUF	249,-	
ZS99	verlängerte Antriebsachse, 12 mm Rundachse	93,-	
ZS992	Antriebsachse mit 35 mm Vierkant 10 x 10	93,-	
Technische Daten		Mehrpreis	

[9]	Bezeichnung	Drehmoment min.	
Z14	U = AC 24 V	20 Nm	766,-
Z15	U = AC 24 V	40 Nm	1134,-
Z47	U = AC 230 V mit Hilfsschalter	10 Nm	916,-
Z16	U = AC 230 V mit Hilfsschalter	20 Nm	952,-
Z17	U = AC 230 V mit Hilfsschalter	40 Nm	1322,-
Z49	U = AC 24 V mit Hilfsschalter	10 Nm	916,-
Z18	U = AC 24 V mit Hilfsschalter	20 Nm	952,-
Z19	U = AC 24 V mit Hilfsschalter	40 Nm	1322,-
Technische Daten		Mehrpreis	

**Federrücklaufantriebe (Ruhestromprinzip)** Preisgruppe 3

[9]	Bezeichnung	Drehmoment min.	
ZF02	U = AC 24 ... 240 V	10 Nm	1236,-
ZF07	U = AC 24 ... 240 V	20 Nm	1413,-
ZF12	U = AC 230 V	30 Nm	2754,-
ZF01	U = AC 24 V	10 Nm	1046,-
ZF06	U = AC 24 V	20 Nm	1328,-
ZF11	U = AC 24 V	30 Nm	2401,-
ZF04	U = AC 24 ... 240 V mit Hilfsschalter	10 Nm	1418,-
ZF09	U = AC 24 ... 240 V mit Hilfsschalter	20 Nm	1492,-
ZF14	U = AC 230 V mit Hilfsschalter	30 Nm	2926,-
ZF03	U = AC 24 V mit Hilfsschalter	10 Nm	1192,-
ZF08	U = AC 24 V mit Hilfsschalter	20 Nm	1415,-
ZF13	U = AC 24 V mit Hilfsschalter	30 Nm	2568,-
Technische Daten		Mehrpreis	

**Stellantriebe, Auf/Zu-reversierbar, Schnellläufer** Preisgruppe 3

[9]	Bezeichnung	Drehmoment min.	
ZS21	U = AC 24 V	16 Nm	1271,-
ZS22	U = AC 24 V mit Hilfsschalter	16 Nm	1461,-
Technische Daten		Mehrpreis	

**Stellantriebe, Regelantrieb** Preisgruppe 3

[9]	Bezeichnung	Drehmoment min.	
Z51	U = AC 24 V	10 Nm	1135,-
Z20	U = AC 24 V	20 Nm	1172,-
Z21	U = AC 24 V	40 Nm	1507,-
Technische Daten		Mehrpreis	

**Federrücklaufantriebe (Ruhestromprinzip), Regelantrieb**

Preisgruppe 3

[9]	Bezeichnung	Drehmoment min.	
ZF05	U = AC 24 V	10 Nm	1419,-
ZF10	U = AC 24 V	20 Nm	1522,-
ZF15	U = AC 24 V	30 Nm	2800,-
Technische Daten		Mehrpreis	

**Stellantriebe, Auf/Zu-reversierbar** Preisgruppe 3

[9]	Bezeichnung	Drehmoment min.	
Z43	U = AC 230 V	10 Nm	730,-
Z12	U = AC 230 V	20 Nm	766,-
Z13	U = AC 230 V	40 Nm	1134,-
Z45	U = AC 24 V	10 Nm	730,-
Technische Daten		Mehrpreis	

**Doppeltwirkende pneumatische Drehantriebe** Preisgruppe 3

[9]	Bezeichnung	Drehmoment min.	
Z60	Doppeltwirkender Drehzylinder, Betriebsdruck 1,2 ... 6,0 bar	35 Nm bei 6 bar	1896,-
Z61	Mit Magnetventil, U = DC 24 V	35 Nm bei 6 bar	2742,-
Z62	Mit Magnetventil, U = AC 230 V	35 Nm bei 6 bar	2742,-
Z63	Mit Endschalter Anzeige Klappe „Zu“ und „AUF“	35 Nm bei 6 bar	2068,-
Z64	Mit Magnetventil, U = DC 24 V, Mit Endschalter Anzeige Klappe „Zu“ und „AUF“	35 Nm bei 6 bar	2918,-
Z65	Mit Magnetventil, U = AC 230 V, Mit Endschalter Anzeige Klappe „Zu“ und „AUF“	35 Nm bei 6 bar	2918,-
Technische Daten		Mehrpreis	

Mindestdrehmoment der Jalousieklappe beachten und Betriebsdruck entsprechend wählen.



**Doppeltwirkende pneumatische Drehantriebe** Preisgruppe 3

[9]	Bezeichnung	Drehmoment min.	
Z66	Doppeltwirkender Drehzylinder, Betriebsdruck 1,2 ... 6,0 bar	70 Nm bei 6 bar	2261,-
Z67	Mit Magnetventil, U = DC 24 V	70 Nm bei 6 bar	3103,-
Z68	Mit Magnetventil, U = AC 230 V	70 Nm bei 6 bar	3103,-
Z69	Mit Endschalter Anzeige Klappe „Zu“ und „AUF“	70 Nm bei 6 bar	2435,-
Z70	Mit Magnetventil, U = DC 24 V, Mit Endschalter Anzeige Klappe „Zu“ und „AUF“	70 Nm bei 6 bar	3278,-
Z71	Mit Magnetventil, U = AC 230 V, Mit Endschalter Anzeige Klappe „Zu“ und „AUF“	70 Nm bei 6 bar	3278,-
Technische Daten			Mehrpreis

**Einfachwirkende pneumatische Drehantriebe** Preisgruppe 3

[9]	Bezeichnung	Drehmoment min.	
Z72	Einfachwirkender Drehzylinder, Betriebsdruck 1,2 ... 6,0 bar	30 Nm	2681,-
Z73	Mit Magnetventil, U = DC 24 V	30 Nm	3613,-
Z74	Mit Magnetventil, U = AC 230 V	30 Nm	3613,-
Z75	Mit Endschalter Anzeige Klappe „Zu“ und „AUF“	30 Nm	2858,-
Z76	Mit Magnetventil, U = DC 24 V, Mit Endschalter Anzeige Klappe „Zu“ und „AUF“	30 Nm	3786,-
Z77	Mit Magnetventil, U = AC 230 V, Mit Endschalter Anzeige Klappe „Zu“ und „AUF“	30 Nm	3786,-
Technische Daten			Mehrpreis

**Oberfläche für WG, WG-AL** Preisgruppe 3

[11]	Bezeichnung		WG	WG-AL
P1	Pulverbeschichtet, RAL-CLASSIC-Farbtöne	RAL 9010 GE 50, RAL 9006 GE 30, alle andere RAL-CLASSIC-Farbtöne GE 70	50 % vom Grundpreis	40 % vom Grundpreis
S2	Eloxiert, EURAS-Standard-Farbtöne (E6-C-31 – E6-C-35)	Eloxiert, EURAS-Standard-Farbtöne (E6-C-31 – E6-C-35)	–	80 % vom Grundpreis
S3	Eloxiert, E6-C-0	Eloxiert, E6-C-0	–	40 % vom Grundpreis
Technische Daten			Mehrpreis	

Preise in € ohne MwSt.

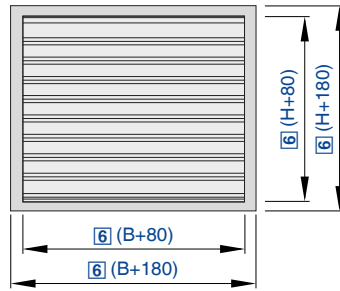

Kombination mit einer Rückschlagklappe

WG – AL – 2 – – KUL – 2 / 1600 × 600 / ER / P1 – RAL 9010

1	2	3	4	1	5	6	7	8

**1 Serie**

WG-KUL Kombination Wetterschutzgitter – Rückschlagklappe

**2 Material WG**

Keine Eintragung: verzinktes Stahlblech  
AL Aluminium

**3 Ausführung WG**

Keine Eintragung: mit Welldrahtgitter, Stahl verzinkt  
1 mit Welldrahtgitter und Insektenschutzgitter, Stahl verzinkt  
2 mit Welldrahtgitter, Edelstahl (nur mit Material AL)  
3 mit Welldrahtgitter und Insektenschutzgitter, Edelstahl (nur mit Material AL)

**4 Frontrahmen WG**

Keine Eintragung: gelocht  
U ungelocht

**5 Luftrichtung**

1 Außenluft  
2 Fortluft

**6 Nenngröße [mm]**

Breite × Höhe angeben

**7 Einbaurahmen WG**

Keine Eintragung: ohne Einbaurahmen  
ER mit Einbaurahmen (nicht mit Frontrahmen U)

**8 Oberfläche WG**

Keine Eintragung: Grundauführung  
P1 pulverbeschichtet, RAL-CLASSIC-Farbtöne angeben

Nur mit Material AL

S2 eloxiert, EURAS-Standard-Farbtöne angeben (E6-C-31 – E6-C-35)  
S3 eloxiert, E6-C-0 (farblos)

Glanzgrad

RAL 9010 GE 50

RAL 9006 GE 30

Alle anderen RAL-Farben GE 70

**Hinweis**

Zwischenmaß(e) im B-Maß und H-Maß jeweils zum Preis der nächstgrößeren Abmessung(en).

**WG-KUL Preisgruppe 3**

H/B	[6]									
	200	300	400	500	600	800	1000	1200	1400	1600
215	666,-	679,-	702,-	762,-	785,-	928,-	1201,-	1296,-	1379,-	1534,-
315	702,-	726,-	738,-	810,-	833,-	975,-	1284,-	1392,-	1487,-	1641,-
415	774,-	810,-	833,-	905,-	928,-	1083,-	1427,-	1546,-	1653,-	1819,-
515	857,-	892,-	916,-	1000,-	1023,-	1189,-	1581,-	1700,-	1855,-	2022,-
615	905,-	939,-	964,-	1047,-	1083,-	1261,-	1677,-	1808,-	1974,-	2164,-
715	1000,-	1035,-	1070,-	1166,-	1201,-	1379,-	1866,-	1998,-	2176,-	2365,-
815	1035,-	1083,-	1118,-	1214,-	1261,-	1451,-	1950,-	2093,-	2284,-	2485,-
1015	1296,-	1356,-	1392,-	1499,-	1546,-	1760,-	2354,-	2521,-	2783,-	2996,-
1215	1427,-	1499,-	1546,-	1665,-	1723,-	1950,-	2639,-	2817,-	3103,-	3341,-
1415	1546,-	1618,-	1677,-	1795,-	1866,-	2117,-	2866,-	3056,-	3388,-	3650,-
1615	1688,-	1760,-	1831,-	1950,-	2033,-	2295,-	3115,-	3329,-	3697,-	3983,-
Grundpreis										

## WG-1-KUL Preisgruppe 3

[6]										
H/B	200	300	400	500	600	800	1000	1200	1400	1600
215	711,-	736,-	760,-	835,-	859,-	1009,-	1320,-	1432,-	1520,-	1681,-
315	760,-	785,-	810,-	897,-	922,-	1083,-	1408,-	1531,-	1632,-	1806,-
415	835,-	872,-	910,-	983,-	1022,-	1196,-	1569,-	1706,-	1831,-	2005,-
515	934,-	972,-	1009,-	1108,-	1146,-	1320,-	1756,-	1905,-	2067,-	2265,-
615	983,-	1022,-	1071,-	1170,-	1208,-	1408,-	1868,-	2029,-	2216,-	2415,-
715	1083,-	1134,-	1182,-	1295,-	1346,-	1544,-	2067,-	2241,-	2441,-	2652,-
815	1134,-	1182,-	1233,-	1346,-	1408,-	1619,-	2165,-	2340,-	2564,-	2789,-
1015	1408,-	1482,-	1531,-	1668,-	1731,-	1966,-	2627,-	2838,-	3124,-	3386,-
1215	1557,-	1644,-	1706,-	1855,-	1930,-	2204,-	2963,-	3225,-	3548,-	3822,-
1415	1694,-	1780,-	1855,-	2018,-	2092,-	2378,-	3225,-	3510,-	3871,-	4170,-
1615	1831,-	1930,-	2018,-	2179,-	2278,-	2589,-	3498,-	3809,-	4232,-	4543,-
Grundpreis										

## WG-AL-KUL Preisgruppe 3

[6]										
H/B	200	300	400	500	600	800	1000	1200	1400	1600
215	782,-	820,-	869,-	946,-	996,-	1173,-	1512,-	1677,-	1738,-	1941,-
315	844,-	895,-	933,-	1022,-	1083,-	1273,-	1638,-	1840,-	1928,-	2142,-
415	920,-	983,-	1034,-	1122,-	1197,-	1399,-	1828,-	2029,-	2142,-	2369,-
515	1047,-	1122,-	1185,-	1285,-	1361,-	1601,-	2080,-	2331,-	2483,-	2722,-
615	1122,-	1197,-	1273,-	1374,-	1463,-	1714,-	2231,-	2496,-	2672,-	2937,-
715	1223,-	1311,-	1387,-	1500,-	1601,-	1866,-	2445,-	2735,-	2911,-	3188,-
815	1298,-	1387,-	1475,-	1601,-	1701,-	1979,-	2596,-	2899,-	3100,-	3402,-
1015	1588,-	1701,-	1802,-	1941,-	2067,-	2382,-	3125,-	3478,-	3743,-	4082,-
1215	1764,-	1891,-	2017,-	2167,-	2307,-	2646,-	3489,-	3881,-	4184,-	4561,-
1415	1941,-	2080,-	2205,-	2369,-	2532,-	2899,-	3817,-	4271,-	4612,-	5014,-
1615	2117,-	2269,-	2420,-	2596,-	2772,-	3188,-	4196,-	4699,-	5090,-	5531,-
Grundpreis										

## WG-AL-1-KUL Preisgruppe 3

[6]										
H/B	200	300	400	500	600	800	1000	1200	1400	1600
215	827,-	872,-	918,-	1003,-	1060,-	1249,-	1604,-	1779,-	1886,-	2089,-
315	889,-	941,-	995,-	1087,-	1153,-	1360,-	1747,-	1962,-	2102,-	2321,-
415	977,-	1038,-	1099,-	1199,-	1273,-	1498,-	1944,-	2174,-	2345,-	2584,-
515	1111,-	1186,-	1259,-	1377,-	1465,-	1715,-	2229,-	2506,-	2732,-	2997,-
615	1189,-	1271,-	1351,-	1476,-	1572,-	1839,-	2386,-	2689,-	2946,-	3229,-
715	1298,-	1388,-	1476,-	1614,-	1718,-	2003,-	2623,-	2943,-	3219,-	3521,-
815	1376,-	1474,-	1570,-	1715,-	1829,-	2133,-	2781,-	3126,-	3436,-	3753,-
1015	1681,-	1801,-	1917,-	2087,-	2228,-	2573,-	3350,-	3768,-	4173,-	4540,-
1215	1877,-	2013,-	2151,-	2342,-	2492,-	2872,-	3772,-	4261,-	4729,-	5131,-
1415	2060,-	2213,-	2358,-	2564,-	2735,-	3148,-	4137,-	4680,-	5210,-	5648,-
1615	2247,-	2420,-	2585,-	2806,-	2999,-	3452,-	4542,-	5135,-	5750,-	6233,-
Grundpreis										



WG-AL-2-KUL Preisgruppe 3

[6]										
H/B	200	300	400	500	600	800	1000	1200	1400	1600
215	821,-	869,-	918,-	1000,-	1061,-	1257,-	1616,-	1792,-	1875,-	2085,-
315	886,-	943,-	1001,-	1089,-	1160,-	1376,-	1769,-	1986,-	2096,-	2325,-
415	978,-	1044,-	1109,-	1207,-	1288,-	1522,-	1977,-	2212,-	2343,-	2593,-
515	1111,-	1191,-	1270,-	1380,-	1475,-	1738,-	2263,-	2542,-	2710,-	2987,-
615	1192,-	1280,-	1367,-	1486,-	1590,-	1872,-	2430,-	2735,-	2929,-	3225,-
715	1304,-	1402,-	1495,-	1628,-	1743,-	2044,-	2685,-	3004,-	3209,-	3524,-
815	1386,-	1492,-	1596,-	1736,-	1859,-	2182,-	2848,-	3200,-	3428,-	3763,-
1015	1694,-	1824,-	1949,-	2108,-	2263,-	2631,-	3430,-	3842,-	4140,-	4528,-
1215	1890,-	2039,-	2188,-	2365,-	2531,-	2934,-	3845,-	4304,-	4649,-	5075,-
1415	2080,-	2247,-	2406,-	2599,-	2788,-	3228,-	4232,-	4748,-	5139,-	5605,-
1615	2273,-	2462,-	2643,-	2852,-	3066,-	3552,-	4659,-	5229,-	5681,-	6194,-
Grundpreis										

WG-AL-3-KUL Preisgruppe 3

[6]										
H/B	200	300	400	500	600	800	1000	1200	1400	1600
215	924,-	981,-	1040,-	1139,-	1210,-	1432,-	1836,-	2043,-	2174,-	2411,-
315	997,-	1067,-	1137,-	1246,-	1330,-	1579,-	2022,-	2277,-	2450,-	2712,-
415	1103,-	1182,-	1263,-	1385,-	1481,-	1752,-	2267,-	2545,-	2755,-	3043,-
515	1258,-	1355,-	1451,-	1595,-	1709,-	2016,-	2608,-	2944,-	3217,-	3539,-
615	1350,-	1457,-	1565,-	1719,-	1846,-	2176,-	2810,-	3179,-	3493,-	3838,-
715	1465,-	1596,-	1715,-	1885,-	2023,-	2377,-	3098,-	3491,-	3831,-	4202,-
815	1569,-	1701,-	1831,-	2010,-	2162,-	2544,-	3301,-	3728,-	4108,-	4501,-
1015	1917,-	2079,-	2236,-	2448,-	2635,-	3074,-	3982,-	4499,-	4992,-	5453,-
1215	2146,-	2331,-	2517,-	2757,-	2963,-	3449,-	4501,-	4944,-	5490,-	5974,-
1415	2361,-	2569,-	2770,-	3033,-	3266,-	3797,-	4961,-	5449,-	6067,-	6596,-
1615	2580,-	2816,-	3044,-	3328,-	3590,-	4180,-	5463,-	5991,-	6707,-	7293,-
Grundpreis										

Option 6-ER

Einbaurahmen ER für WG-...-KUL... Preisgruppe 3

[6]										
H/B	200	300	400	500	600	800	1000	1200	1400	1600
215	137,-	146,-	182,-	191,-	200,-	209,-	245,-	264,-	282,-	328,-
315	146,-	156,-	191,-	191,-	200,-	209,-	255,-	264,-	282,-	328,-
415	156,-	164,-	200,-	200,-	209,-	219,-	264,-	273,-	291,-	336,-
515	174,-	174,-	209,-	209,-	219,-	237,-	273,-	273,-	310,-	345,-
615	174,-	182,-	209,-	219,-	227,-	245,-	273,-	291,-	318,-	355,-
715	182,-	191,-	219,-	227,-	227,-	255,-	282,-	291,-	328,-	363,-
815	191,-	200,-	227,-	237,-	245,-	255,-	291,-	299,-	336,-	373,-
1015	200,-	200,-	245,-	255,-	255,-	273,-	299,-	310,-	345,-	381,-
1215	237,-	245,-	282,-	282,-	291,-	299,-	345,-	363,-	399,-	418,-
1415	255,-	264,-	291,-	299,-	310,-	318,-	355,-	373,-	409,-	427,-
1615	273,-	282,-	310,-	318,-	310,-	328,-	373,-	381,-	427,-	446,-
Grundpreis										

Jalousieklappen, Wetterschutzgitter, Schalldämpfer





Oberfläche für WG, WG-AL Preisgruppe 3

[8]	Bezeichnung	Bezeichnung	WG	WG-AL
P1	Pulverbeschichtet, RAL-CLASSIC-Farbtöne	RAL 9010 GE 50, RAL 9006 GE 30, alle andere RAL-CLASSIC-Farbtöne GE 70	50 % vom Grundpreis	40 % vom Grundpreis
S2	Eloxiert, EURAS-Standard-Farbtöne (E6-C-31 – E6-C-35)	Eloxiert, EURAS-Standard-Farbtöne (E6-C-31 – E6-C-35)	–	80 % vom Grundpreis
S3	Eloxiert, E6-C-0	Eloxiert, E6-C-0	–	40 % vom Grundpreis
Technische Daten			Mehrpreis	

Jalousieklappen, Wetterschutzgitter, Schalldämpfer

Preise in € ohne MwSt.

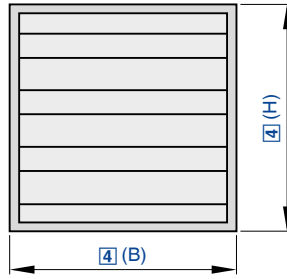

Jalousieklappen, Wetterschutzgitter, Schalldämpfer

Mit schalldämpfender Funktion

NL – H – S / 1050 × 750 / P1 – RAL 9010

1	2	3	4	5

**1 Serie**

NL schalldämpfendes Wetterschutzgitter

**2 Akustische Wirksamkeit**

Keine Eintragung: normale Anforderung, Einzelgitter

H hoch, Doppelgitter

D Passiv-Element, Blindgitter

**3 Material**

S Stahl verzinkt

A Aluminium (roh)

**4 Nenngröße [mm]**

Breite × Höhe angeben

**5 Oberfläche**

Keine Eintragung: Grundauführung

P1 pulverbeschichtet, RAL-CLASSIC-Farbtöne angeben

Glanzgrad

RAL 9010 GE 50

RAL 9006 GE 30

Alle anderen RAL-Farben GE 70

**Hinweis**

Zwischenmaß(e) im B-Maß jeweils zum Preis der nächstgrößeren Abmessung(en).

**Option 3-S**

NL-S – Einzelgitter Stahl verzinkt Preisgruppe 3

[4]											
H/B	300	450	600	750	900	1050	1200	1350	1500	1650	1800
450	827,-	939,-	1038,-	1156,-	1255,-	1361,-	1484,-	1595,-	1707,-	1812,-	1935,-
600	1179,-	1343,-	1496,-	1666,-	1812,-	1970,-	2152,-	2316,-	2492,-	2651,-	2832,-
750	1537,-	1748,-	1959,-	2170,-	2381,-	2574,-	2826,-	3043,-	3278,-	3477,-	3718,-
900	1888,-	2146,-	2410,-	2680,-	2932,-	3178,-	3495,-	3770,-	4046,-	4304,-	4609,-
1050	2246,-	2557,-	2868,-	3196,-	3495,-	3788,-	4163,-	4492,-	4837,-	5136,-	5506,-
1200	2604,-	2961,-	3325,-	3706,-	4046,-	4398,-	4832,-	5219,-	5617,-	5969,-	6397,-
1350	2955,-	3360,-	3776,-	4210,-	4603,-	4996,-	5518,-	5957,-	6415,-	6825,-	7306,-
1500	3319,-	3782,-	4239,-	4732,-	5166,-	5617,-	6204,-	6702,-	7212,-	7669,-	8220,-
1650	3677,-	4193,-	4697,-	5242,-	5735,-	6227,-	6878,-	7429,-	8003,-	8502,-	9117,-
1800	4028,-	4591,-	5148,-	5746,-	6291,-	6831,-	7552,-	8144,-	8772,-	9334,-	10003,-
1950	4392,-	5008,-	5617,-	6268,-	6854,-	7441,-	8226,-	8883,-	9569,-	10173,-	10912,-
2100	4767,-	5430,-	6098,-	6796,-	7435,-	8074,-	8924,-	9639,-	10384,-	11041,-	11832,-
2250	5148,-	5875,-	6591,-	7347,-	8033,-	8719,-	9628,-	10407,-	11211,-	11920,-	12776,-
Grundpreis											

Variante NL-H-S (Doppelgitter, Stahl verzinkt); Preis = Einzelgitterpreis × 2

## Option 3-A

## NL-A – Einzelgitter Aluminium Preisgruppe 3

[4]											
H/B	300	450	600	750	900	1050	1200	1350	1500	1650	1800
450	877,-	1006,-	1135,-	1269,-	1403,-	1527,-	1670,-	1809,-	1942,-	2067,-	2210,-
600	1237,-	1421,-	1610,-	1809,-	1993,-	2178,-	2394,-	2593,-	2786,-	2971,-	3183,-
750	1596,-	1841,-	2095,-	2348,-	2593,-	2828,-	3114,-	3377,-	3635,-	3875,-	4161,-
900	1956,-	2261,-	2570,-	2893,-	3183,-	3483,-	3833,-	4161,-	4484,-	4779,-	5130,-
1050	2316,-	2680,-	3045,-	3428,-	3783,-	4133,-	4553,-	4950,-	5333,-	5688,-	6107,-
1200	2676,-	3105,-	3524,-	3967,-	4378,-	4784,-	5277,-	5729,-	6177,-	6587,-	7071,-
1350	3036,-	3520,-	4000,-	4502,-	4973,-	5439,-	6024,-	6541,-	7048,-	7519,-	8072,-
1500	3405,-	3944,-	4484,-	5047,-	5563,-	6084,-	6744,-	7325,-	7892,-	8414,-	9046,-
1650	3769,-	4369,-	4968,-	5591,-	6167,-	6739,-	7468,-	8109,-	8746,-	9327,-	10023,-
1800	4124,-	4779,-	5443,-	6126,-	6753,-	7385,-	8183,-	8889,-	9585,-	10226,-	10983,-
1950	4488,-	5203,-	5918,-	6670,-	7357,-	8045,-	8912,-	9682,-	10443,-	11135,-	11970,-
2100	4871,-	5642,-	6416,-	7228,-	7976,-	8714,-	9664,-	10489,-	11315,-	12067,-	12971,-
2250	5263,-	6094,-	6924,-	7805,-	8603,-	9405,-	10420,-	11315,-	12205,-	13017,-	13990,-
Grundpreis											

Variante NL-H-A (Doppelgitter, Aluminium roh); Preis = Einzelgitterpreis × 2

## Option 2-D / Option 3-S

## NL-D-S – Blindgitter Stahl verzinkt Preisgruppe 3

[4]											
H/B	300	450	600	750	900	1050	1200	1350	1500	1650	1800
450	522,-	559,-	596,-	628,-	665,-	702,-	748,-	785,-	826,-	868,-	905,-
600	734,-	780,-	826,-	886,-	923,-	969,-	1038,-	1094,-	1149,-	1195,-	1260,-
750	955,-	1011,-	1071,-	1135,-	1186,-	1246,-	1334,-	1403,-	1472,-	1527,-	1615,-
900	1158,-	1237,-	1301,-	1384,-	1449,-	1509,-	1619,-	1707,-	1795,-	1864,-	1965,-
1050	1380,-	1458,-	1546,-	1633,-	1712,-	1781,-	1915,-	2012,-	2118,-	2196,-	2321,-
1200	1592,-	1684,-	1776,-	1892,-	1970,-	2053,-	2201,-	2321,-	2445,-	2533,-	2676,-
1350	1804,-	1910,-	2016,-	2136,-	2233,-	2321,-	2519,-	2643,-	2786,-	2893,-	3049,-
1500	2048,-	2168,-	2293,-	2436,-	2537,-	2653,-	2869,-	3022,-	3183,-	3303,-	3488,-
1650	2265,-	2399,-	2533,-	2690,-	2810,-	2925,-	3169,-	3335,-	3515,-	3640,-	3852,-
1800	2473,-	2625,-	2768,-	2943,-	3068,-	3197,-	3464,-	3644,-	3838,-	3981,-	4207,-
1950	2694,-	2856,-	3017,-	3197,-	3340,-	3478,-	3769,-	3967,-	4179,-	4332,-	4590,-
2100	2929,-	3105,-	3275,-	3474,-	3621,-	3774,-	4092,-	4299,-	4530,-	4696,-	4973,-
2250	3169,-	3354,-	3538,-	3760,-	3921,-	4083,-	4419,-	4645,-	4894,-	5070,-	5374,-
Grundpreis											

## Option 2-D / Option 3-A

## NL-D-A – Blindgitter Aluminium Preisgruppe 3

[4]											
H/B	300	450	600	750	900	1050	1200	1350	1500	1650	1800
450	651,-	702,-	757,-	812,-	868,-	914,-	974,-	1038,-	1094,-	1135,-	1204,-
600	905,-	969,-	1043,-	1117,-	1177,-	1241,-	1329,-	1407,-	1481,-	1546,-	1633,-
750	1204,-	1306,-	1407,-	1518,-	1610,-	1707,-	1836,-	1956,-	2067,-	2164,-	2298,-
900	1417,-	1513,-	1610,-	1726,-	1809,-	1896,-	2035,-	2155,-	2270,-	2353,-	2496,-
1050	1670,-	2224,-	2274,-	2404,-	2519,-	2653,-	2814,-	2916,-	3017,-	3119,-	3229,-
1200	1929,-	2058,-	2182,-	2325,-	2441,-	2551,-	2750,-	2902,-	3049,-	3169,-	3354,-
1350	2182,-	2325,-	2468,-	2630,-	2754,-	2879,-	3123,-	3303,-	3469,-	3603,-	3815,-
1500	2450,-	2607,-	2759,-	2943,-	3082,-	3211,-	3488,-	3681,-	3870,-	4013,-	4258,-
1650	2703,-	2879,-	3045,-	3252,-	3400,-	3543,-	3843,-	4055,-	4267,-	4424,-	4691,-
1800	2957,-	3142,-	3331,-	3543,-	3704,-	3870,-	4193,-	4428,-	4659,-	4825,-	5120,-
1950	3215,-	3423,-	3621,-	3852,-	4032,-	4202,-	4558,-	4816,-	5056,-	5240,-	5559,-
Grundpreis											



[4]											
H/B	300	450	600	750	900	1050	1200	1350	1500	1650	1800
2100	3492,-	3709,-	3926,-	4179,-	4369,-	4553,-	4940,-	5213,-	5480,-	5674,-	6024,-
2250	3778,-	4013,-	4249,-	4521,-	4714,-	4917,-	5333,-	5632,-	5914,-	6126,-	6500,-
Grundpreis											

**Option 5**  
**Pulverbeschichtung RAL-CLASSIC für NL und NL-D Preisgruppe 3**

[4]											
H/B	300	450	600	750	900	1050	1200	1350	1500	1650	1800
450	308,-	334,-	369,-	389,-	435,-	460,-	495,-	535,-	576,-	601,-	636,-
600	409,-	435,-	485,-	510,-	571,-	611,-	657,-	712,-	758,-	793,-	838,-
750	495,-	525,-	596,-	636,-	697,-	758,-	813,-	879,-	934,-	980,-	1040,-
900	586,-	636,-	712,-	758,-	838,-	899,-	970,-	1050,-	1116,-	1166,-	1242,-
1050	677,-	732,-	823,-	874,-	975,-	1050,-	1131,-	1217,-	1298,-	1363,-	1449,-
1200	848,-	919,-	1040,-	1106,-	1232,-	1338,-	1434,-	1545,-	1656,-	1732,-	1843,-
1350	959,-	1035,-	1161,-	1237,-	1383,-	1494,-	1605,-	1732,-	1843,-	1934,-	2065,-
1500	1045,-	1136,-	1277,-	1363,-	1520,-	1636,-	1762,-	1903,-	2024,-	2125,-	2262,-
1650	1141,-	1227,-	1388,-	1474,-	1656,-	1782,-	1918,-	2070,-	2211,-	2312,-	2469,-
1800	1227,-	1328,-	1505,-	1600,-	1787,-	1928,-	2080,-	2236,-	2388,-	2499,-	2670,-
1950	1318,-	1429,-	1616,-	1727,-	1923,-	2080,-	2236,-	2403,-	2569,-	2691,-	2872,-
2100	1414,-	1530,-	1732,-	1838,-	2065,-	2221,-	2393,-	2569,-	2751,-	2877,-	3074,-
2250	1505,-	1621,-	1838,-	1964,-	2196,-	2368,-	2549,-	2736,-	2933,-	3069,-	3271,-
Mehrpreis											

Doppelgitter NL-H/: Preis × 2, wenn beide Gitter beschichtet werden sollen

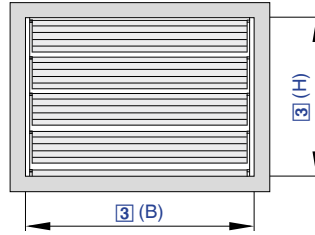

Für Wand- und Kanaleinbau

UL – 1 / 800 × 515 / ER / P1 – RAL 9010

1	2	3	4	5
---	---	---	---	---

**1 Serie**  
UL Rückschlagklappe

**2 Luftrichtung**  
1 drückend  
2 saugend

**3 Nenngröße [mm]**  
Breite × Höhe angeben

**4 Einbaurahmen**  
Keine Eintragung: ohne Einbaurahmen  
ER mit Einbaurahmen

**5 Oberfläche**  
Keine Eintragung: Grundausführung  
P1 pulverbeschichtet, RAL-CLASSIC-Farbtöne angeben

Glanzgrad  
RAL 9010 GE 50  
RAL 9006 GE 30  
Alle anderen RAL-Farben GE 70

Preise in € ohne MwSt.

**Hinweis**  
Zwischenmaß(e) im B-Maß und H-Maß jeweils zum Preis der nächstgrößeren Abmessung(en).

**UL-1, UL-2 Preisgruppe 3**

[3]									
H/B	300	400	500	600	800	1000	1200	1400	1600
215	189,-	194,-	207,-	218,-	238,-	314,-	339,-	373,-	413,-
315	227,-	241,-	249,-	265,-	289,-	394,-	431,-	474,-	521,-
415	273,-	290,-	296,-	314,-	340,-	496,-	536,-	575,-	623,-
515	306,-	332,-	340,-	368,-	394,-	583,-	623,-	666,-	728,-
615	347,-	374,-	389,-	410,-	438,-	666,-	721,-	775,-	824,-
715	389,-	418,-	438,-	458,-	496,-	766,-	810,-	865,-	918,-
815	431,-	458,-	478,-	505,-	507,-	853,-	896,-	961,-	1019,-
1015	525,-	549,-	575,-	601,-	666,-	1035,-	1092,-	1160,-	1223,-
1215	598,-	638,-	666,-	698,-	777,-	1206,-	1279,-	1359,-	1446,-
1415	681,-	721,-	762,-	800,-	887,-	1389,-	1482,-	1570,-	1668,-
1615	767,-	804,-	853,-	896,-	992,-	1570,-	1672,-	1782,-	1874,-
Grundpreis									



Option 4-ER

Einbaurahmen ER für UL-1, UL-2 Preisgruppe 3

[3]									
H/B	300	400	500	600	800	1000	1200	1400	1600
215	148,-	156,-	170,-	179,-	199,-	219,-	241,-	262,-	279,-
315	156,-	170,-	179,-	189,-	208,-	232,-	249,-	274,-	292,-
415	170,-	179,-	189,-	199,-	219,-	241,-	262,-	279,-	302,-
515	179,-	189,-	199,-	208,-	232,-	249,-	274,-	292,-	314,-
615	189,-	199,-	208,-	219,-	241,-	262,-	279,-	302,-	325,-
715	199,-	208,-	219,-	232,-	249,-	274,-	292,-	314,-	335,-
815	208,-	219,-	232,-	241,-	262,-	279,-	302,-	325,-	340,-
1015	232,-	241,-	249,-	262,-	279,-	302,-	325,-	340,-	368,-
1215	249,-	262,-	274,-	279,-	302,-	325,-	340,-	368,-	385,-
1415	274,-	279,-	292,-	302,-	325,-	340,-	368,-	385,-	408,-
1615	292,-	302,-	314,-	325,-	340,-	368,-	385,-	408,-	426,-
Grundpreis									

Oberfläche für UL Preisgruppe 3

[5]	Bezeichnung		UL
P1	Pulverbeschichtet, RAL-CLASSIC-Farbtöne	RAL 9010 GE 50, RAL 9006 GE 30, alle andere RAL-CLASSIC-Farbtöne GE 70	auf Anfrage
	Technische Daten		Mehrpreis

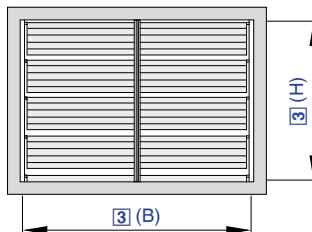

Preise in € ohne MwSt.

Zum Einbau in Luftleitungen

**KUL – G / 800 × 1015 / ER / P1 – RAL 9010**

1	2	3	4	5
---	---	---	---	---

**1 Serie**  
KUL Rückschlagklappe

**2 Ausführung**  
Keine Eintragung: Gehäuse ungelocht  
G Gehäuse mit Flanschlochung

**3 Nenngröße [mm]**  
Breite × Höhe angeben

**4 Einbaurahmen**  
Keine Eintragung: ohne Einbaurahmen  
ER mit Einbaurahmen (nur mit Ausführung G)

**5 Oberfläche**  
Keine Eintragung: Grundausführung  
P1 pulverbeschichtet, RAL-CLASSIC-Farbtöne angeben

Glanzgrad  
RAL 9010 GE 50  
RAL 9006 GE 30  
Alle anderen RAL-Farben GE 70

**Hinweis**  
Zwischenmaß(e) im B-Maß und H-Maß jeweils zum Preis der nächstgrößeren Abmessung(en).

**KUL Preisgruppe 3**

[3]									
H/B	300	400	500	600	800	1000	1200	1400	1600
215	241,-	249,-	265,-	276,-	306,-	392,-	426,-	470,-	523,-
315	291,-	303,-	319,-	333,-	369,-	485,-	525,-	575,-	623,-
415	333,-	345,-	373,-	389,-	426,-	581,-	631,-	687,-	739,-
515	381,-	394,-	422,-	444,-	485,-	687,-	728,-	783,-	850,-
615	422,-	449,-	474,-	491,-	527,-	777,-	836,-	895,-	971,-
715	474,-	497,-	523,-	550,-	598,-	875,-	930,-	991,-	1068,-
815	521,-	541,-	572,-	602,-	665,-	974,-	1033,-	1089,-	1165,-
1015	611,-	641,-	675,-	715,-	777,-	1165,-	1229,-	1308,-	1389,-
1215	701,-	738,-	777,-	817,-	896,-	1349,-	1432,-	1528,-	1624,-
1415	794,-	836,-	877,-	925,-	1021,-	1548,-	1638,-	1742,-	1857,-
1615	887,-	930,-	978,-	1033,-	1136,-	1741,-	1857,-	1972,-	2077,-
Grundpreis									

Jalousieklappen, Wetterschutzgitter, Schalldämpfer



**KUL-G** Preisgruppe 3

[3]									
H/B	300	400	500	600	800	1000	1200	1400	1600
215	273,-	291,-	306,-	320,-	369,-	458,-	496,-	551,-	612,-
315	319,-	340,-	354,-	374,-	422,-	550,-	598,-	665,-	715,-
415	369,-	389,-	422,-	440,-	491,-	649,-	709,-	782,-	839,-
515	422,-	449,-	478,-	497,-	554,-	767,-	810,-	880,-	958,-
615	466,-	496,-	527,-	549,-	601,-	853,-	918,-	991,-	1078,-
715	523,-	554,-	583,-	612,-	675,-	968,-	1023,-	1102,-	1175,-
815	573,-	609,-	641,-	675,-	741,-	1068,-	1133,-	1203,-	1289,-
1015	675,-	712,-	753,-	789,-	869,-	1278,-	1338,-	1432,-	1515,-
1215	777,-	817,-	865,-	903,-	993,-	1457,-	1548,-	1642,-	1756,-
1415	877,-	925,-	978,-	1023,-	1135,-	1670,-	1775,-	1892,-	2012,-
1615	978,-	1033,-	1088,-	1136,-	1259,-	1866,-	1991,-	2074,-	2232,-
Grundpreis									

**Option 4-ER**

**Einbaurahmen ER für KUL-G** Preisgruppe 3

[3]									
H/B	300	400	500	600	800	1000	1200	1400	1600
215	148,-	156,-	170,-	179,-	199,-	219,-	241,-	262,-	279,-
315	156,-	170,-	179,-	189,-	208,-	232,-	249,-	274,-	292,-
415	170,-	179,-	189,-	199,-	219,-	241,-	262,-	279,-	302,-
515	179,-	189,-	199,-	208,-	232,-	249,-	274,-	292,-	314,-
615	189,-	199,-	208,-	219,-	241,-	262,-	279,-	302,-	325,-
715	199,-	208,-	219,-	232,-	249,-	274,-	292,-	314,-	335,-
815	208,-	219,-	232,-	241,-	262,-	279,-	302,-	325,-	340,-
1015	232,-	241,-	249,-	262,-	279,-	302,-	325,-	340,-	368,-
1215	249,-	262,-	274,-	279,-	302,-	325,-	340,-	368,-	385,-
1415	274,-	279,-	292,-	302,-	325,-	340,-	368,-	385,-	408,-
1615	292,-	302,-	314,-	325,-	340,-	368,-	385,-	408,-	426,-
Mehrpreis									

**Oberfläche für KUL** Preisgruppe 3

[5]	Bezeichnung		KUL
P1	Pulverbeschichtet, RAL-CLASSIC-Farbtöne	RAL 9010 GE 50, RAL 9006 GE 30, alle andere RAL-CLASSIC-Farbtöne GE 70	auf Anfrage
Technische Daten			Mehrpreis



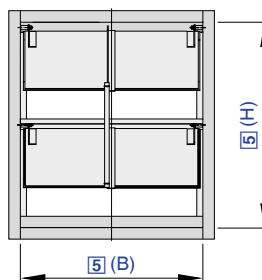

Preise in € ohne MwSt.

Für hohe Druckbelastung

**ARK – 1 – A2 – G / 600 × 1005 / ER / P1 – RAL 7001**

1	2	3	4	5	6	7

**1 Serie**

**ARK** Rückschlagklappe

**2 Lamellenmechanik**

Keine Eintragung: gekuppelte Lamellen

**1** Lamellen mit einstellbaren Anschlägen

**3 Material**

Keine Eintragung: verzinktes Stahlblech mit Aluminiumlamellen

**A2** Edelstahl mit Aluminiumlamellen

**4 Ausführung**

Keine Eintragung: Luftleitungsanschluss ungelocht

**G** Luftleitungsanschluss mit Flanschlochung

**6 Einbaurahmen**

Keine Eintragung: ohne Einbaurahmen

**ER** mit Einbaurahmen (nur mit Ausführung G)

**7 Oberfläche**

Keine Eintragung: Grundauführung

**P1** pulverbeschichtet, RAL-CLASSIC-Farbtöne angeben

Glanzgrad

RAL 9010 GE 50

RAL 9006 GE 30

Alle anderen RAL-Farben GE 70

**5 Nenngröße [mm]**

Breite × Höhe angeben

**Hinweis**

Konditionen, Bestellung und Lieferung erfolgen über TROX X-FANS GmbH.

Zwischenmaß(e) im B-Maß und H-Maß jeweils zum Preis der nächstgrößeren Abmessung(en).

**ARK Preisgruppe 3A**

[5]						
H/B	200	400	600	800	1000	1200
345	1088,-	1175,-	1271,-	1373,-	1463,-	1555,-
675	1770,-	1927,-	2078,-	2241,-	2390,-	2544,-
1005	2454,-	2671,-	2890,-	3104,-	3321,-	3538,-
1335	3147,-	3418,-	3704,-	3978,-	4248,-	4526,-
1665	3839,-	4171,-	4519,-	4852,-	5181,-	5510,-
1995	4534,-	4918,-	5330,-	5723,-	6108,-	6505,-
Grundpreis						

**ARK1 Preisgruppe 3A**

[5]						
H/B	200	400	600	800	1000	1200
345	1261,-	1350,-	1446,-	1548,-	1637,-	1732,-
675	2120,-	2275,-	2432,-	2593,-	2738,-	2899,-
1005	2984,-	3189,-	3417,-	3660,-	3848,-	4058,-
1335	3849,-	4116,-	4400,-	4678,-	4947,-	5226,-
1665	4713,-	5041,-	5392,-	5723,-	6058,-	6386,-
1995	5580,-	5971,-	6377,-	6775,-	7161,-	7548,-
Grundpreis						

**Option 3-A2**

**ARK-A2 Preisgruppe 3A**

[5]						
H/B	200	400	600	800	1000	1200
345	2285,-	2468,-	2670,-	2884,-	3073,-	3266,-
675	3717,-	4047,-	4364,-	4707,-	5019,-	5343,-
1005	5154,-	5610,-	6069,-	6519,-	6975,-	7430,-
1335	6609,-	7178,-	7779,-	8354,-	8921,-	9505,-
1665	8062,-	8760,-	9490,-	10190,-	10881,-	11571,-
1995	9522,-	10328,-	11193,-	12019,-	12827,-	13661,-
Grundpreis						

**Option 3-A2**

**ARK1-A2 Preisgruppe 3A**

[5]						
H/B	200	400	600	800	1000	1200
345	2458,-	2643,-	2845,-	3059,-	3247,-	3443,-
675	4067,-	4395,-	4718,-	5059,-	5367,-	5698,-
1005	5684,-	6128,-	6596,-	7075,-	7502,-	7950,-
1335	7311,-	7876,-	8475,-	9054,-	9620,-	10205,-
1665	8936,-	9630,-	10363,-	11061,-	11758,-	12447,-
1995	10568,-	11381,-	12240,-	13071,-	13880,-	14704,-
Grundpreis						



**Option 4-G**

Rahmen beidseitig gelocht für ARK-G, ARK1-G Preisgruppe 3A

[5]						
H/B	200	400	600	800	1000	1200
345	52,-	60,-	65,-	75,-	81,-	89,-
675	65,-	75,-	81,-	89,-	93,-	103,-
1005	81,-	89,-	93,-	103,-	107,-	114,-
1335	93,-	103,-	107,-	114,-	120,-	132,-
1665	107,-	114,-	120,-	132,-	139,-	147,-
1995	120,-	132,-	139,-	147,-	150,-	156,-
Mehrpreis						

**Option 6-ER**

ER mit Einbaurahmen für ARK-G, ARK1-G Preisgruppe 3A

[5]						
H/B	200	400	600	800	1000	1200
345	149,-	170,-	193,-	211,-	233,-	255,-
675	184,-	208,-	227,-	249,-	273,-	292,-
1005	222,-	246,-	264,-	290,-	308,-	332,-
1335	261,-	279,-	303,-	325,-	345,-	368,-
1665	296,-	320,-	339,-	362,-	383,-	408,-
1995	336,-	354,-	377,-	395,-	419,-	440,-
Mehrpreis						

**Option 4-G**

Rahmen beidseitig gelocht für ARK-A2-G, ARK1-A2-G

Preisgruppe 3A

[5]						
H/B	200	400	600	800	1000	1200
345	124,-	142,-	152,-	180,-	193,-	213,-
675	152,-	180,-	193,-	213,-	224,-	249,-
1005	193,-	213,-	224,-	249,-	262,-	279,-
1335	224,-	249,-	262,-	279,-	292,-	321,-
1665	262,-	279,-	292,-	321,-	335,-	355,-
1995	292,-	321,-	335,-	355,-	368,-	385,-
Mehrpreis						

**Option 6-ER**

ER mit Einbaurahmen für ARK-A2-G, ARK1-A2-G Preisgruppe 3A

[5]						
H/B	200	400	600	800	1000	1200
345	564,-	650,-	730,-	807,-	894,-	973,-
675	709,-	794,-	878,-	958,-	1044,-	1120,-
1005	848,-	937,-	1019,-	1109,-	1180,-	1273,-
1335	1003,-	1078,-	1162,-	1253,-	1328,-	1419,-
1665	1143,-	1234,-	1306,-	1396,-	1476,-	1562,-
1995	1294,-	1366,-	1457,-	1530,-	1622,-	1709,-
Mehrpreis						

**Oberfläche für ARK, ARK-1 Preisgruppe 3A**

[7]	Bezeichnung		ARK
P1	Pulverbeschichtet, RAL-CLASSIC-Farbtöne	RAL 9010 GE 50, RAL 9006 GE 30, alle andere RAL-CLASSIC-Farbtöne GE 70	50 % des Grundpreises (ARK)
Technische Daten			Mehrpreis

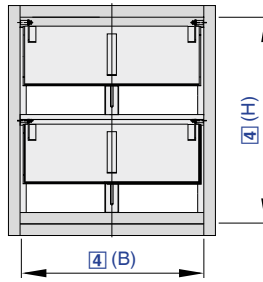

Für überdruckgefährdete Räume

ARK2 – A2 – G / 600 × 1005 / ER / 100 [Pa] / P1 – RAL 9010

1	2	3	4	5	6	7
---	---	---	---	---	---	---

**1 Serie**  
ARK2 Druckentlastungsklappe

**5 Einbaurahmen**  
Keine Eintragung: ohne Einbaurahmen  
ER mit Einbaurahmen (nur Ausführung G)

**2 Material**  
Keine Eintragung: verzinktes Stahlblech mit Aluminiumlamellen  
A2 Edelstahl mit Aluminiumlamellen

**6 Zulässige Druckdifferenz**  
Wert in [Pa] angeben

**3 Ausführung**  
Keine Eintragung: Luftleitungsanschluss ungelocht  
G Luftleitungsanschluss mit Flanschlochung

**7 Oberfläche**  
Keine Eintragung: Grundausführung  
P1 pulverbeschichtet, RAL-CLASSIC-Farbtönen angeben

**4 Nenngröße [mm]**  
Breite × Höhe angeben

Glanzgrad  
RAL 9010 GE 50  
RAL 9006 GE 30  
Alle anderen RAL-Farben GE 70

Preise in € ohne MwSt.

**Hinweis**  
Konditionen, Bestellung und Lieferung erfolgen über TROX X-FANS GmbH.  
Zwischenmaß(e) im B-Maß und H-Maß jeweils zum Preis der nächstgrößeren Abmessung(en).

**ARK2 Preisgruppe 3A**

[4]						
H/B	200	400	600	800	1000	1200
345	1611,-	1701,-	1790,-	1896,-	1984,-	2078,-
675	2812,-	2968,-	3122,-	3280,-	3432,-	3587,-
1005	4020,-	4236,-	4456,-	4669,-	4885,-	5098,-
1335	5233,-	5507,-	5795,-	6067,-	6338,-	6612,-
1665	6449,-	6778,-	7126,-	7463,-	7787,-	8126,-
1995	7663,-	8053,-	8463,-	8858,-	9239,-	9637,-
Grundpreis						

**Option 3-G Rahmen beidseitig gelocht für ARK2 Preisgruppe 3A**

[4]						
H/B	200	400	600	800	1000	1200
345	52,-	60,-	65,-	75,-	81,-	89,-
675	65,-	75,-	81,-	89,-	93,-	103,-
1005	81,-	89,-	93,-	103,-	107,-	114,-
1335	93,-	103,-	107,-	114,-	120,-	132,-
1665	107,-	114,-	120,-	132,-	139,-	147,-
1995	120,-	132,-	139,-	147,-	150,-	156,-
Mehrpreis						

**ARK2-A2 Preisgruppe 3A**

[4]						
H/B	200	400	600	800	1000	1200
345	2808,-	2994,-	3189,-	3407,-	3594,-	3789,-
675	4759,-	5088,-	5408,-	5746,-	6061,-	6386,-
1005	6720,-	7175,-	7635,-	8084,-	8539,-	8990,-
1335	8695,-	9267,-	9870,-	10443,-	11011,-	11591,-
1665	10672,-	11367,-	12097,-	12801,-	13487,-	14187,-
1995	12651,-	13463,-	14326,-	15154,-	15958,-	16793,-
Grundpreis						

**Option 3-G Rahmen beidseitig gelocht für ARK2-A2 Preisgruppe 3A**

[4]						
H/B	200	400	600	800	1000	1200
345	124,-	142,-	152,-	180,-	193,-	213,-
675	152,-	180,-	193,-	213,-	224,-	249,-
1005	193,-	213,-	224,-	249,-	262,-	279,-
1335	224,-	249,-	262,-	279,-	292,-	321,-
1665	262,-	279,-	292,-	321,-	335,-	355,-
1995	292,-	321,-	335,-	355,-	368,-	385,-
Mehrpreis						



**Option 5-ER**

**ER mit Einbaurahmen für ARK2-G** Preisgruppe 3A

[4]						
H/B	200	400	600	800	1000	1200
345	149,-	170,-	193,-	211,-	233,-	255,-
675	184,-	208,-	227,-	249,-	273,-	292,-
1005	222,-	246,-	264,-	290,-	308,-	332,-
1335	261,-	279,-	303,-	325,-	345,-	368,-
1665	296,-	320,-	339,-	362,-	383,-	408,-
1995	336,-	354,-	377,-	395,-	419,-	440,-
Mehrpreis						

**Option 5-ER**

**ER mit Einbaurahmen für ARK2-A2-G** Preisgruppe 3A

[4]						
H/B	200	400	600	800	1000	1200
345	564,-	650,-	730,-	807,-	894,-	973,-
675	709,-	794,-	878,-	958,-	1044,-	1120,-
1005	848,-	937,-	1019,-	1109,-	1180,-	1273,-
1335	1003,-	1078,-	1162,-	1253,-	1328,-	1419,-
1665	1143,-	1234,-	1306,-	1396,-	1476,-	1562,-
1995	1294,-	1366,-	1457,-	1530,-	1622,-	1709,-
Mehrpreis						

**Oberfläche für ARK2** Preisgruppe 3A

[7]	Bezeichnung	ARK2
P1	Pulverbeschichtet, RAL-CLASSIC-Farbtöne	RAL 9010 GE 50, RAL 9006 GE 30, alle andere RAL-CLASSIC-Farbtöne GE 70
		50 % des Grundpreises (ARK)
	Technische Daten	Mehrpreis

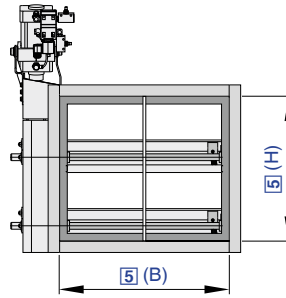

Zur gasdichten Absperrung von Luftleitungen

NAK – P – G – R / 800 × 755 / Z05

1	2	3	4	5	6

**1 Serie**

NAK Absperrklappe, gasdicht

**2 Funktionsweise**

H Handrad

P pneumatischer Stellantrieb

E elektrischer Stellantrieb 400 V AC, 50 Hz, 3-phasig

E1 elektrischer Stellantrieb 230 V AC, 50 Hz, 1-phasig

**3 Ausführung**

Keine Eintragung: Luftleitungsanschluss ungelocht

G Luftleitungsanschluss mit Flanschlochung

**4 Bedienungsseite**

R rechts

L links

**5 Nenngröße [mm]**

Breite × Höhe angeben

**6 Anbauteile**

Keine Eintragung: ohne Anbauteil

Z01 1 Endschalter, Klappenstellung ZU

Z02 1 Endschalter, Klappenstellung AUF

Z03 2 Endschalter, Klappenstellung AUF und ZU

Bei Funktionsweise P

Z04 1 Magnetventil

Z05 1 Magnetventil und 1 Endschalter, Klappenstellung ZU

Z06 1 Magnetventil und 1 Endschalter, Klappenstellung AUF

Z07 1 Magnetventil und 2 Endschalter, Klappenstellung AUF und ZU

Preise in € ohne MwSt.

**Hinweis**

Konditionen, Bestellung und Lieferung erfolgen über TROX X-FANS GmbH.

Zwischenmaß(e) im B-Maß jeweils zum Preis der nächstgrößeren Abmessung(en).

**NAK-H Preisgruppe 3A**

[5]				
H/B	400	600	800	1000
270	8192,-	8550,-	8873,-	9203,-
510	11697,-	12216,-	12741,-	13266,-
755	15186,-	15897,-	16609,-	17324,-
1000	18663,-	19569,-	20475,-	21383,-
Grundpreis				

**NAK-E Preisgruppe 3A**

[5]				
H/B	400	600	800	1000
270	15795,-	16146,-	16472,-	16798,-
510	19298,-	19823,-	20346,-	20862,-
755	22780,-	23497,-	24215,-	24923,-
1000	26263,-	27169,-	28078,-	28981,-
Grundpreis				

**NAK-P Preisgruppe 3A**

[5]				
H/B	400	600	800	1000
270	8192,-	8550,-	8873,-	9203,-
510	11697,-	12216,-	12741,-	13266,-
755	15186,-	15897,-	16609,-	17324,-
1000	18663,-	19569,-	20475,-	21383,-
Grundpreis				

**NAK-E1 Preisgruppe 3A**

[5]				
H/B	400	600	800	1000
270	17408,-	17765,-	18088,-	18422,-
510	20918,-	21438,-	21961,-	22478,-
755	24396,-	25113,-	25829,-	26539,-
1000	27880,-	28784,-	29698,-	30600,-
Grundpreis				



Option 3-G für NAK-... Preisgruppe 3A

[5]				
H/B	400	600	800	1000
270	260,-	295,-	367,-	406,-
510	333,-	369,-	438,-	475,-
Mehrpreis				

[5]				
H/B	400	600	800	1000
755	369,-	444,-	507,-	548,-
1000	474,-	509,-	583,-	617,-
Mehrpreis				

Anbauteile Preisgruppe 3A

[6]	Serie	Bezeichnung	Preis
Z01	NAK-H, NAK-P, NAK-E, NAK-E1	Endschalter Anzeige Klappe „ZU“	598,-
Z02	NAK-H, NAK-P, NAK-E, NAK-E1	Endschalter Anzeige Klappe „AUF“	598,-
Z03	NAK-H, NAK-P, NAK-E, NAK-E1	Endschalter Anzeige Klappe „ZU“ und „AUF“	882,-
Z04	NAK-P	4/2-WegeMagnetventil	1598,-
Z05	NAK-P	4/2-WegeMagnetventil und Endschalter Anzeige Klappe „ZU“	2179,-
Z06	NAK-P	4/2-WegeMagnetventil und Endschalter Anzeige Klappe „AUF“	2179,-
Z07	NAK-P	4/2-WegeMagnetventil und Endschalter Anzeige Klappe „ZU“ und „AUF“	2473,-
Technische Daten			Mehrpreis

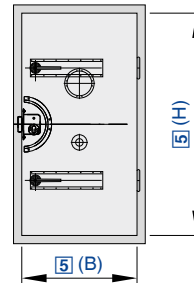

Preise in € ohne MwSt.

Einzel- und Doppeltüren für lufttechnische Anlagen, Maschinen- und Lagerräume, Filterkammern und Klimageräte

**ST – R – X – V / 500 × 1500 / 11 / Z01 / P1 – RAL 9010**

1	2	3	4	5	6	7	8

**1 Serie**
**ST** luftdichte Stahltür

**2 Anschlagseite**
**R** rechts

**L** links

**3 Schalldämmende Auskleidung**

Keine Eintragung: ohne schalldämmende Auskleidung

**X** mit schalldämmender Auskleidung

**4 Ausführung Türblatt**

Keine Eintragung: Grundauführung

**V** verstärktes Türblatt

**5 Nenngröße [mm]**

Breite × Höhe angeben

**6 Türzarge**
**11** Winkelprofil 50/50/4, mit angeschweißten Mauerankern

**13** U-Profil 115/40/4, mit angeschweißten Mauerankern

**15** U-Profil 240/40/4, mit angeschweißten Mauerankern

**21** Winkelprofil, ohne Maueranker (wahlweise mit Flanschlochungen, Mehrpreis)

**7 Anbauteile**

Keine Eintragung: ohne Anbauteil

**Z01 – Z23**
**8 Oberfläche**

Keine Eintragung: Grundauführung

**P1** pulverbeschichtet, RAL-CLASSIC-Farbtöne angeben

**PS** pulverbeschichtet, DB-Farbtöne angeben

Glanzgrad

RAL 9010 GE 50

RAL 9006 GE 30

Alle anderen RAL-Farben GE 70

**Hinweis**

Konditionen, Bestellung und Lieferung erfolgen über TROX X-FANS GmbH.

Zwischenmaß(e) jeweils zum Preis der nächstgrößeren Abmessung(en).

**ST**

[5]		[2]	[3]	[6]	
B	H	ST-R · ST-L	X	13	15
500	1500	1229,-	266,-	879,-	1500,-
600	1500	1350,-	300,-	925,-	1578,-
800	1500	1586,-	371,-	1013,-	1725,-
940	1500	1750,-	414,-	1072,-	1830,-
500	1600	1272,-	277,-	925,-	1578,-
600	1600	1396,-	313,-	966,-	1652,-
800	1600	1648,-	387,-	1057,-	1798,-
940	1600	1824,-	436,-	1115,-	1906,-
500	1800	1350,-	300,-	1013,-	1725,-
600	1800	1488,-	342,-	1057,-	1798,-
800	1800	1774,-	421,-	1143,-	1949,-
Grundpreis			Mehrpreis		

Mehrpreis 4 Türblatt V 244,- EUR



[5]		[2]	[3]	[6]	
B	H	ST-R · ST-L	X	13	15
940	1800	1971,-	476,-	1199,-	2050,-
500	1940	1403,-	317,-	1072,-	1830,-
600	1940	1558,-	359,-	1115,-	1906,-
800	1940	1857,-	447,-	1199,-	2050,-
940	1940	2076,-	505,-	1261,-	2155,-
		Grundpreis	Mehrpreis		

Mehrpreis 4 Türblatt V 244,- EUR

**Anbauteile**

[7]	Bezeichnung		
Z01	Zylinder-Kasten-Riegelschloss		482,-
Z02	Einsteck-Riegelschloss, vorgerüstet für den Einbau eines kundenseitigen Profilzylinders		482,-
Z03	Schauglas		317,-
Z04	Druckausgleichsventil		627,-
Z05	abnehmbare Fronhebel (vom Doppelhebelverschluss)		415,-
Z06	Schauglas und Zylinder-Kasten-Riegelschloss		790,-
Z07	Schauglas und Einsteck-Riegelschloss, vorgerüstet für den Einbau eines kundenseitigen Profilzylinders		790,-
Z08	Schauglas und Druckausgleichsventil		935,-
Z09	Schauglas und abnehmbare Fronhebel (vom Doppelhebelverschluss)		723,-
		Technische Daten	Mehrpreis

Preise für weitere Zubehörteile auf Anfrage

**Oberfläche für ST**

[8]	Bezeichnung		
P1	Pulverbeschichtet, RAL-CLASSIC-Farbtöne	RAL 9010 GE 50, RAL 9006 GE 30, alle andere RAL-CLASSIC-Farbtöne GE 70	70 % vom Grundpreis
PS	Pulverbeschichtet	andere RAL-Farbtöne bzw. andere RAL-CLASSIC-Glanzgrade	100 % vom Grundpreis
PS	Pulverbeschichtet, DB701, DB702, DB703	Pulverbeschichtet, DB701, DB702, DB703	auf Anfrage
		Technische Daten	Mehrpreis



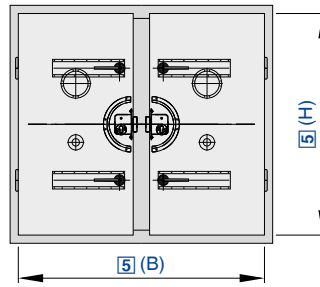

Preise in € ohne MwSt.

Einzel- und Doppeltüren für lufttechnische Anlagen, Maschinen- und Lagerräume, Filterkammern und Klimageräte

**ST – D – X – V / 1080 × 1500 / 11 / Z01 / P1 – RAL 9010**

1	2	3	4	5	6	7	8

**1 Serie**

**ST** luftdichte Stahltür

**2 Anzahl Türblätter**

**D** doppelflügelige luftdichte Stahltür

**3 Schalldämmende Auskleidung**

Keine Eintragung: ohne schalldämmende Auskleidung

**X** mit schalldämmender Auskleidung

**4 Ausführung Türblatt**

Keine Eintragung: Grundauführung

**V** verstärktes Türblatt

**5 Nenngröße [mm]**

Breite × Höhe angeben

**6 Türzarge**

**11** Winkelprofil 50/50/4, mit angeschweißten Mauerankern

**13** U-Profil 115/40/4, mit angeschweißten Mauerankern

**15** U-Profil 240/40/4, mit angeschweißten Mauerankern

**21** Winkelprofil, ohne Maueranker (wahlweise mit Flanschlochungen)

**7 Anbauteile**

Keine Eintragung: ohne Anbauteil

**Z01 – Z23**

**8 Oberfläche**

Keine Eintragung: Grundauführung

**P1** pulverbeschichtet, RAL-CLASSIC-Farbtöne angeben

**PS** pulverbeschichtet, DB-Farbtöne angeben

Glanzgrad

RAL 9010 GE 50

RAL 9006 GE 30

Alle anderen RAL-Farben GE 70

**Hinweis**

Konditionen, Bestellung und Lieferung erfolgen über TROX X-FANS GmbH.

Zwischenmaß(e) jeweils zum Preis der nächstgrößeren Abmessung(en).

**ST**

[5]		[2]	[3]	[6]	
B	H	ST-D	X	13	15
1080	1500	3047,-	543,-	1261,-	2063,-
1280	1500	3287,-	609,-	1359,-	2222,-
1680	1500	3758,-	739,-	1557,-	2541,-
1960	1500	4090,-	828,-	1692,-	2758,-
1080	1600	3136,-	564,-	1313,-	2142,-
1280	1600	3388,-	632,-	1408,-	2298,-
1680	1600	3892,-	779,-	1604,-	2620,-
1960	1600	4244,-	877,-	1738,-	2841,-
1080	1800	3307,-	613,-	1408,-	2298,-
1280	1800	3586,-	695,-	1504,-	2460,-
1680	1800	4156,-	847,-	1699,-	2778,-
1960	1800	4549,-	964,-	1836,-	2997,-
		Grundpreis	Mehrpreis		

Mehrpreis 4 Türblatt V 324,- EUR



[5]		[2]	[3]	[6]	
B	H	ST-D	X	13	15
1080	1940	3423,-	645,-	1479,-	2410,-
1280	1940	3730,-	727,-	1574,-	2572,-
1680	1940	4338,-	907,-	1771,-	2891,-
1960	1940	4768,-	1023,-	1906,-	3110,-
		Grundpreis	Mehrpreis		

Mehrpreis 4 Türblatt V 324,- EUR

#### Anbauteile

[7]	Bezeichnung	
Z01	Zylinder-Kasten-Riegelschloss	964,-
Z02	Einsteck-Riegelschloss, vorgerüstet für den Einbau eines kundenseitigen Profilzylinders	964,-
Z03	Schauglas	634,-
Z04	Druckausgleichsventil	1254,-
Z05	abnehmbare Fronhebel (vom Doppelhebelverschluss)	830,-
Z06	Schauglas und Zylinder-Kasten-Riegelschloss	1580,-
Z07	Schauglas und Einsteck-Riegelschloss, vorgerüstet für den Einbau eines kundenseitigen Profilzylinders	1580,-
Z08	Schauglas und Druckausgleichsventil	1870,-
Z09	Schauglas und abnehmbare Fronhebel (vom Doppelhebelverschluss)	1446,-
Technische Daten		Mehrpreis pro Türblatt

Preise für weitere Zubehörteile auf Anfrage.

#### Oberfläche für ST

[8]	Bezeichnung	
P1	Pulverbeschichtet, RAL-CLASSIC-Farbtöne	RAL 9010 GE 50, RAL 9006 GE 30, alle andere RAL-CLASSIC-Farbtöne GE 70
		70 % vom Grundpreis
P1	Pulverbeschichtet, RAL-Farbtöne	andere RAL-Farbtöne bzw. andere Glanzgrade
		100 % vom Grundpreis
PS	Pulverbeschichtet, DB-Farbtöne	DB 701, DB 702, DB 703
		auf Anfrage
Technische Daten		Mehrpreis

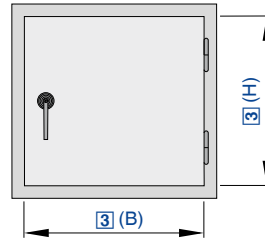

Preise in € ohne MwSt.

Revisions Türen für lufttechnische Anlagen, Filterkammern und Klimageräte

**BS – R / 500 × 500 / Z03 / P1 – RAL 9010 / 11**

1	2	3	4	5	6

**1 Serie**  
**BS** luftdichte Revisions Tür

**2 Anschlagseite**  
**R** rechts  
**L** links

**3 Nenngröße [mm]**  
Breite × Höhe angeben

**4 Anbauteile**  
Keine Eintragung: ohne Anbauteil  
**Z01, Z02, Z03, Z05**

**5 Oberfläche**  
Keine Eintragung: Grundauführung  
**P1** pulverbeschichtet, RAL-CLASSIC-Farbtöne angeben  
**PS** pulverbeschichtet, DB-Farbtöne angeben

Glanzgrad  
RAL 9010 GE 50  
RAL 9006 GE 30  
Alle anderen RAL-Farben GE 70

**6 Türzarge**  
**11** Winkelprofil 50/50/4, mit angeschweißten Mauerankern  
**21** Winkelprofil, ohne Maueranker (wahlweise mit Flanschlochungen)

**Hinweis**  
Konditionen, Bestellung und Lieferung erfolgen über TROX X-FANS GmbH.  
Zwischenmaß(e) jeweils zum Preis der nächstgrößeren Abmessung(en).

[3]		[1]
B	H	BS
400	400	574,-
500	400	616,-
600	400	660,-
800	400	854,-
400	500	616,-
500	500	660,-
600	500	715,-
800	500	879,-
		Grundpreis

[3]		[1]
B	H	BS
400	600	660,-
500	600	715,-
600	600	772,-
800	600	961,-
400	800	854,-
500	800	879,-
600	800	961,-
800	800	1155,-
		Grundpreis



Zubehör

[4]	Bezeichnung		BS
Z01	Zylinder-Kasten-Riegelschloss		482,-
Z02	Einsteck-Riegelschloss, vorgerüstet für den Einbau eines kundenseitigen Profilzylinders		482,-
Z03	Schauglas		317,-
Z05	abnehmbare Fronhebel (vom Doppelhebelverschluss)		415,-
Technische Daten			Mehrpreis

Oberfläche für BS

[5]	Bezeichnung		BS
P1	Pulverbeschichtet, RAL-CLASSIC-Farbtöne	RAL 9010 GE 50, RAL 9006 GE 30, alle andere RAL-CLASSIC-Farbtöne GE 70	70 % vom Grundpreis
P1	Pulverbeschichtet, RAL-Farbtöne	andere RAL-Farbtöne bzw. andere Glanzgrade	100 % vom Grundpreis
PS	Pulverbeschichtet, DB-Farbtöne	DB 701, DB 702, DB 703	auf Anfrage
Technische Daten			Mehrpreis

Jalousieklappen, Wetterschutzgitter, Schalldämpfer



# Kulissenschalldämpfer MS und XS

Bei der Preisermittlung von Kulissenschalldämpfern ist zu beachten, ob diese geteilt ausgeführt werden. (Preisermittlung für die Serien MS-OL und XS-OL entsprechend der Preisermittlung der Serie MK oder XK.)

## Teilungsregel:

- Geteilt in der Breite ab  $B > 2400$  mm
- Geteilt in der Höhe ab  $H > 1800$  mm
- Geteilt in der Länge ab  $L > 1500$  mm

## Preisermittlung bei geteilten Kulissenschalldämpfern:

- Wird u.a. in der Länge geteilt, muss mit diesem Wert begonnen werden, um anschließend die entsprechende Preistabelle für die Breite und die Höhe verwenden zu können.

### Längenteilung:

$L_{\text{ges}}$  1501 bis 2000 mm: Teil  $L_1 = 1000$  mm, Teil  $L_2 = \text{Rest}$

$L_{\text{ges}}$  2001 bis 2500 mm: Teil  $L_1 = 1250$  mm, Teil  $L_2 = \text{Rest}$

$L_{\text{ges}}$  2501 bis 3000 mm: Teil  $L_1 = 1500$  mm, Teil  $L_2 = \text{Rest}$

- Die Teilung in der Breite und in der Höhe findet mittig statt – Gesamtmaß durch 2 teilen. Ist das Ergebnis nicht in der entsprechenden Preistabelle zu finden, muss der nächst größere Wert berücksichtigt werden.
- Alle Preise der Einzelschalldämpfer (max. 8 Stück) sind zu addieren.

*Hinweis: Die tatsächliche Teilung der Schalldämpfer geht aus der Auslegung im TROX Easy Product Finder hervor.*

# Schalldämpferkulissen MK und XK

Bei der Preisermittlung von Schalldämpferkulissen ist zu beachten, ob diese geteilt ausgeführt werden. Details zur Teilungsregel finden Sie in der Abbildung „Maximale Abmessungen und Teilungsregel“.

## Preisermittlung bei geteilten Schalldämpferkulissen:

- Das zu teilende Maß durch 2 teilen.
- Entspricht das Ergebnis nicht einem in der Preistabelle abgebildeten Wert (Nennhöhe oder Nennlänge), muss der nächst größere Wert berücksichtigt werden.
- Der ermittelte Preis ist anschließend mit 2 zu multiplizieren und es müssen die Preise für entsprechendes Montagematerial der Serie SDK hinzugefügt werden.
- Nur bei MS-OL und XS-OL: Der berechnete Preis muss entsprechend der Anzahl der Schalldämpferkulissen (Serie MS/XS – Merkmal 8) multipliziert werden.



Abb.: Maximale Abmessungen und Teilungsregel (Gültig für die Serien MK, XK, MS-OL, XS-OL)



Kulissenschalldämpfer mit hoher Einfügungsdämpfung, auch im tieffrequenten Bereich

MS	-	-	F	-	A2	/	900	×	600	×	1500	/	3	×	200	/	P	/	G	
1	2	3	4	5	6	7	8	9	10	11										

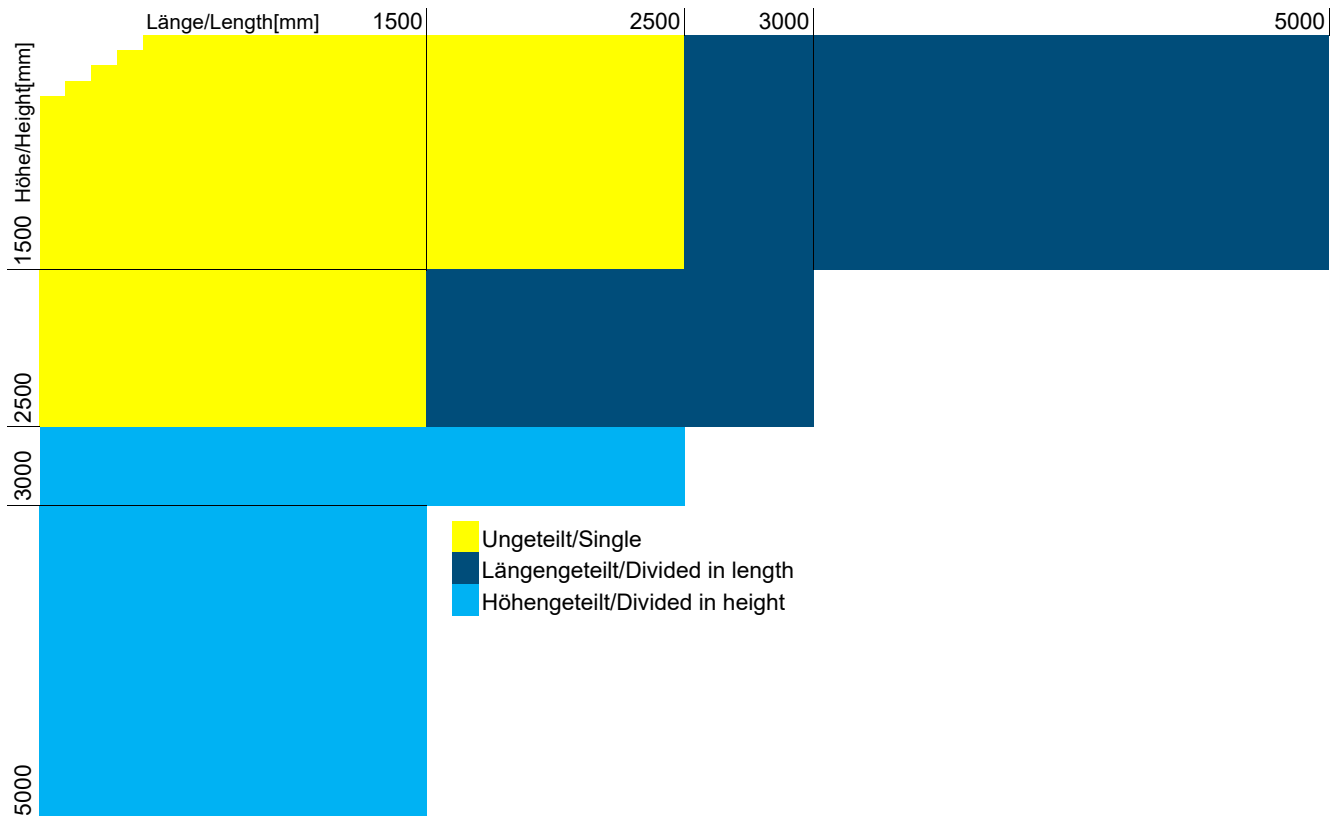
**1 Serie**  
MS Kulissenschalldämpfer

**7 Länge in Luftrichtung [mm]**  
500 – 3000 (mit Kanalgehäuse)  
150 – 5000 (ohne Kanalgehäuse)

**2 Luftkanal**  
Keine Eintragung: mit Luftkanal  
OL ohne Luftkanal (nur Kulissensatz Serie MK)

**8 Kulissenanzahl**  
Anzahl angeben

**3 Kulissenoberfläche**  
F Glasseidengewebe  
L Glasseidengewebe und Streckmetall

**9 Kulissendicke [mm]**  
100, 200, 230

**4 Material Luftkanal und Schalldämpferkulissen**  
Keine Eintragung: Stahl verzinkt (1.0917)  
A2 Edelstahl (1.4301)  
P1 pulverbeschichtet, RAL 7001 (silbergrau) (bei Luftkanal OL)

**10 Luftleitungsprofil**  
Keine Eintragung: ohne Luftleitungsprofil (nur Kulissensatz MK)  
P Luftkanalprofil 30 mm, Stahl verzinkt oder Edelstahl  
W Winkelrahmen 35 × 35 × 3 mm, nur Stahl verzinkt S235JRC2 (für breiten- und/oder höhengeteilte Schalldämpfer nur Winkelrahmen)  
T Luftkanalprofil 20 mm, nur Stahl verzinkt

**5 Breite [mm]**  
150 – 4800 (mit Kanalgehäuse)  
150 – 100000 (ohne Kanalgehäuse)

**11 Gegenrahmen**  
Keine Eintragung: ohne Gegenrahmen  
G mit Gegenrahmen (nur bei Winkelrahmen)

**6 Höhe [mm]**  
150 – 3600 (mit Kanalgehäuse)  
150 – 5000 (ohne Kanalgehäuse)

**Hinweis**  
Berechnung für MS-OL: Anzahl Kulissen × Preis je Ausführung der Kulisse MK.

Der Preis für einen Schalldämpfer MS setzt sich aus mehreren Teilpreisen zusammen:  
- Grundpreis Schalldämpfergehäuse (Luftleitungsprofil P enthalten)  
- Mehrpreis Winkelrahmen, optional  
- Mehrpreis für einen Gegenrahmen, optional  
- Grundpreis der Kulissen MK  
Bei Zwischenabmessungen gilt der Preis der nächst größeren Standardabmessung.

**Schalldämpfergehäuse für MS**  
L = 500 Preisgruppe 6

[6]	[5]											
H \ B	200	400	600	800	1000	1200	1400	1600	1800	2000	2200	2400
300	235,-	287,-	338,-	393,-	443,-	496,-	546,-	598,-	650,-	701,-	751,-	802,-
400	256,-	309,-	359,-	410,-	464,-	512,-	566,-	620,-	667,-	722,-	772,-	822,-
500	277,-	329,-	377,-	431,-	488,-	537,-	585,-	637,-	690,-	738,-	791,-	843,-
600	297,-	349,-	399,-	449,-	503,-	553,-	607,-	657,-	708,-	763,-	812,-	861,-
700	315,-	369,-	419,-	469,-	521,-	572,-	625,-	675,-	728,-	780,-	834,-	882,-
800	336,-	387,-	440,-	493,-	543,-	592,-	646,-	698,-	750,-	801,-	853,-	904,-
	Grundpreis											



[6]	[5]											
H \ B	200	400	600	800	1000	1200	1400	1600	1800	2000	2200	2400
900	356,-	408,-	462,-	509,-	564,-	612,-	662,-	718,-	771,-	819,-	875,-	924,-
1000	374,-	427,-	475,-	529,-	581,-	632,-	687,-	735,-	786,-	839,-	891,-	944,-
1100	398,-	448,-	502,-	552,-	601,-	655,-	704,-	759,-	805,-	857,-	915,-	964,-
1200	415,-	467,-	517,-	570,-	622,-	669,-	724,-	775,-	828,-	880,-	930,-	981,-
1300	438,-	490,-	542,-	591,-	645,-	696,-	740,-	797,-	847,-	896,-	947,-	1000,-
1400	450,-	505,-	560,-	611,-	661,-	711,-	765,-	814,-	867,-	922,-	970,-	1023,-
1500	470,-	525,-	578,-	631,-	685,-	733,-	785,-	837,-	889,-	939,-	992,-	1041,-
1600	496,-	546,-	598,-	650,-	702,-	758,-	804,-	856,-	909,-	959,-	1009,-	1062,-
1700	512,-	566,-	620,-	667,-	723,-	774,-	826,-	877,-	929,-	980,-	1032,-	1082,-
1800	537,-	585,-	637,-	690,-	738,-	791,-	846,-	894,-	946,-	996,-	1049,-	1102,-
Grundpreis												

**Schalldämpfergehäuse für MS**  
L = 750 Preisgruppe 6

[6]	[5]											
H \ B	200	400	600	800	1000	1200	1400	1600	1800	2000	2200	2400
300	256,-	314,-	371,-	431,-	493,-	550,-	608,-	663,-	724,-	781,-	843,-	898,-
400	277,-	336,-	398,-	453,-	512,-	572,-	631,-	690,-	750,-	805,-	867,-	926,-
500	300,-	362,-	424,-	475,-	540,-	593,-	656,-	711,-	774,-	834,-	890,-	946,-
600	322,-	385,-	443,-	503,-	564,-	621,-	675,-	735,-	797,-	854,-	916,-	972,-
700	349,-	408,-	467,-	525,-	583,-	645,-	702,-	763,-	819,-	880,-	933,-	994,-
800	370,-	431,-	493,-	550,-	608,-	663,-	724,-	781,-	843,-	898,-	961,-	1021,-
900	396,-	453,-	512,-	572,-	631,-	690,-	750,-	805,-	867,-	926,-	985,-	1041,-
1000	424,-	475,-	540,-	593,-	656,-	711,-	774,-	834,-	890,-	946,-	1007,-	1065,-
1100	441,-	503,-	564,-	621,-	675,-	735,-	797,-	854,-	916,-	972,-	1032,-	1089,-
1200	467,-	525,-	583,-	645,-	702,-	763,-	819,-	880,-	933,-	994,-	1054,-	1112,-
1300	490,-	550,-	608,-	663,-	726,-	785,-	843,-	898,-	961,-	1021,-	1079,-	1138,-
1400	512,-	572,-	631,-	690,-	750,-	805,-	867,-	926,-	985,-	1041,-	1102,-	1160,-
1500	537,-	593,-	656,-	711,-	774,-	834,-	890,-	946,-	1007,-	1065,-	1126,-	1182,-
1600	564,-	621,-	675,-	735,-	797,-	854,-	916,-	972,-	1032,-	1089,-	1148,-	1205,-
1700	581,-	645,-	702,-	763,-	819,-	880,-	933,-	994,-	1054,-	1112,-	1175,-	1233,-
1800	607,-	663,-	726,-	785,-	843,-	898,-	961,-	1021,-	1079,-	1138,-	1193,-	1252,-
Grundpreis												

**Schalldämpfergehäuse für MS**  
L = 1000 Preisgruppe 6

[6]	[5]											
H \ B	200	400	600	800	1000	1200	1400	1600	1800	2000	2200	2400
300	274,-	338,-	408,-	470,-	542,-	607,-	669,-	736,-	804,-	875,-	951,-	1001,-
400	300,-	369,-	434,-	502,-	566,-	632,-	701,-	765,-	834,-	896,-	961,-	1032,-
500	329,-	396,-	463,-	526,-	593,-	660,-	726,-	794,-	859,-	926,-	993,-	1058,-
600	355,-	424,-	490,-	556,-	622,-	688,-	758,-	819,-	889,-	953,-	1020,-	1084,-
700	385,-	449,-	514,-	581,-	650,-	718,-	781,-	847,-	916,-	981,-	1047,-	1112,-
800	410,-	474,-	544,-	608,-	670,-	739,-	810,-	876,-	941,-	1007,-	1073,-	1139,-
900	438,-	504,-	570,-	637,-	704,-	771,-	837,-	904,-	970,-	1035,-	1101,-	1170,-
1000	464,-	529,-	598,-	662,-	732,-	797,-	861,-	930,-	995,-	1062,-	1128,-	1193,-
1100	495,-	560,-	625,-	692,-	761,-	826,-	891,-	957,-	1024,-	1090,-	1156,-	1223,-
1200	517,-	585,-	655,-	719,-	785,-	853,-	922,-	985,-	1049,-	1118,-	1183,-	1249,-
1300	546,-	612,-	683,-	746,-	813,-	880,-	945,-	1010,-	1079,-	1143,-	1208,-	1278,-
1400	572,-	639,-	707,-	774,-	842,-	905,-	972,-	1040,-	1104,-	1174,-	1238,-	1307,-
1500	601,-	667,-	735,-	801,-	867,-	932,-	1000,-	1065,-	1135,-	1200,-	1264,-	1332,-
1600	628,-	698,-	764,-	828,-	892,-	961,-	1030,-	1095,-	1160,-	1230,-	1294,-	1360,-
Grundpreis												





[6]	[5]											
H \ B	200	400	600	800	1000	1200	1400	1600	1800	2000	2200	2400
1700	656,-	723,-	788,-	856,-	924,-	987,-	1054,-	1121,-	1188,-	1252,-	601,-	1388,-
1800	685,-	750,-	814,-	882,-	947,-	1015,-	1082,-	1148,-	1215,-	1279,-	622,-	1411,-
Grundpreis												

## Schalldämpfergehäuse für MS

L = 1250 Preisgruppe 6

[6]	[5]											
H \ B	200	400	600	800	1000	1200	1400	1600	1800	2000	2200	2400
300	285,-	359,-	433,-	504,-	577,-	650,-	723,-	797,-	868,-	941,-	1015,-	1084,-
400	315,-	392,-	464,-	537,-	608,-	685,-	759,-	828,-	898,-	972,-	1044,-	1120,-
500	351,-	425,-	498,-	569,-	645,-	711,-	786,-	857,-	931,-	1005,-	1079,-	1150,-
600	383,-	453,-	526,-	599,-	669,-	746,-	819,-	891,-	967,-	1038,-	1111,-	1182,-
700	411,-	489,-	560,-	632,-	707,-	779,-	853,-	924,-	995,-	1072,-	1143,-	1215,-
800	447,-	517,-	592,-	662,-	736,-	812,-	886,-	957,-	1032,-	1102,-	1176,-	1245,-
900	474,-	552,-	623,-	699,-	772,-	843,-	919,-	987,-	1062,-	1137,-	1208,-	1279,-
1000	509,-	583,-	657,-	728,-	802,-	876,-	946,-	1023,-	1096,-	1168,-	1241,-	1312,-
1100	543,-	618,-	690,-	764,-	837,-	909,-	981,-	1050,-	1126,-	1194,-	1270,-	1344,-
1200	574,-	650,-	723,-	794,-	867,-	939,-	1010,-	1084,-	1160,-	1233,-	1307,-	1374,-
1300	607,-	683,-	758,-	826,-	896,-	972,-	1044,-	1118,-	1189,-	1259,-	1334,-	1408,-
1400	639,-	711,-	786,-	857,-	931,-	1001,-	1078,-	1150,-	1226,-	1296,-	1370,-	1442,-
1500	668,-	740,-	818,-	890,-	964,-	1038,-	1111,-	1181,-	1255,-	1328,-	1400,-	1473,-
1600	704,-	779,-	853,-	924,-	995,-	1071,-	1141,-	1214,-	1285,-	1363,-	1436,-	1506,-
1700	735,-	810,-	882,-	954,-	1030,-	1102,-	1176,-	1245,-	1319,-	1394,-	1466,-	1538,-
1800	766,-	842,-	916,-	987,-	1062,-	1135,-	1205,-	1278,-	1351,-	1427,-	1501,-	1568,-
Grundpreis												

## Schalldämpfergehäuse für MS

L = 1500 Preisgruppe 6

[6]	[5]											
H \ B	200	400	600	800	1000	1200	1400	1600	1800	2000	2200	2400
300	301,-	385,-	464,-	543,-	622,-	702,-	781,-	859,-	941,-	1023,-	1102,-	1179,-
400	337,-	419,-	502,-	577,-	657,-	736,-	818,-	894,-	978,-	1055,-	1138,-	1215,-
500	372,-	453,-	537,-	612,-	696,-	774,-	854,-	931,-	1010,-	1095,-	1175,-	1250,-
600	410,-	493,-	570,-	650,-	728,-	810,-	890,-	968,-	1047,-	1127,-	1208,-	1285,-
700	447,-	525,-	607,-	687,-	765,-	846,-	926,-	1001,-	1083,-	1166,-	1244,-	1320,-
800	481,-	564,-	645,-	722,-	801,-	881,-	961,-	1040,-	1120,-	1200,-	1279,-	1360,-
900	514,-	598,-	675,-	759,-	837,-	919,-	995,-	1076,-	1154,-	1237,-	1317,-	1395,-
1000	553,-	632,-	711,-	791,-	875,-	953,-	1033,-	1111,-	1189,-	1270,-	1351,-	1431,-
1100	590,-	667,-	750,-	828,-	909,-	987,-	1071,-	1144,-	1230,-	1308,-	1388,-	1466,-
1200	623,-	704,-	785,-	861,-	944,-	1024,-	1103,-	1181,-	1259,-	1340,-	1423,-	1503,-
1300	660,-	738,-	819,-	896,-	980,-	1058,-	1139,-	1216,-	1297,-	1378,-	1459,-	1538,-
1400	698,-	775,-	856,-	932,-	1015,-	1096,-	1176,-	1252,-	1333,-	1411,-	1492,-	1572,-
1500	732,-	812,-	891,-	970,-	1049,-	1129,-	1210,-	1290,-	1370,-	1450,-	1528,-	1608,-
1600	766,-	847,-	929,-	1005,-	1084,-	1168,-	1245,-	1325,-	1406,-	1484,-	1565,-	1643,-
1700	802,-	882,-	964,-	1041,-	1121,-	1201,-	1281,-	1363,-	1442,-	1521,-	1602,-	1677,-
1800	839,-	922,-	996,-	1078,-	1155,-	1240,-	1318,-	1396,-	1475,-	1556,-	1635,-	1714,-
Grundpreis												



**Winkelrahmen (35 × 3) für Schalldämpfergehäuse MS Preisgruppe 6**

[6]	[5]											
H \ B	200	400	600	800	1000	1200	1400	1600	1800	2000	2200	2400
300	115,-	143,-	178,-	205,-	237,-	263,-	296,-	328,-	355,-	385,-	414,-	443,-
400	130,-	159,-	189,-	220,-	249,-	282,-	311,-	337,-	370,-	399,-	427,-	462,-
500	143,-	178,-	205,-	237,-	263,-	296,-	328,-	355,-	385,-	414,-	443,-	470,-
600	159,-	189,-	220,-	249,-	282,-	311,-	337,-	370,-	399,-	427,-	462,-	490,-
700	178,-	205,-	237,-	263,-	296,-	328,-	355,-	385,-	414,-	443,-	470,-	504,-
800	189,-	220,-	249,-	282,-	311,-	337,-	370,-	399,-	427,-	462,-	490,-	514,-
900	205,-	237,-	263,-	296,-	328,-	355,-	385,-	414,-	443,-	470,-	504,-	532,-
1000	220,-	249,-	282,-	311,-	337,-	370,-	399,-	427,-	462,-	490,-	514,-	550,-
1100	237,-	263,-	296,-	328,-	355,-	385,-	414,-	443,-	470,-	504,-	532,-	565,-
1200	249,-	282,-	311,-	337,-	370,-	399,-	427,-	462,-	490,-	514,-	550,-	577,-
1300	263,-	296,-	328,-	355,-	385,-	414,-	443,-	470,-	504,-	532,-	565,-	592,-
1400	282,-	311,-	337,-	370,-	399,-	427,-	462,-	490,-	514,-	550,-	577,-	608,-
1500	296,-	328,-	355,-	385,-	414,-	443,-	470,-	504,-	532,-	565,-	592,-	622,-
1600	311,-	337,-	370,-	399,-	427,-	462,-	490,-	514,-	550,-	577,-	608,-	637,-
1700	328,-	355,-	385,-	414,-	443,-	470,-	504,-	532,-	565,-	592,-	622,-	655,-
1800	337,-	370,-	399,-	427,-	462,-	490,-	514,-	550,-	577,-	608,-	637,-	663,-
	Grundpreis											

**Gegenrahmen für Winkelrahmen (35 × 3)**

Beinhaltet je einen Gegenrahmen für Anström- und Abströmseite Preisgruppe 6

[6]	[5]											
H \ B	200	400	600	800	1000	1200	1400	1600	1800	2000	2200	2400
300	149,-	172,-	185,-	206,-	220,-	234,-	253,-	273,-	285,-	304,-	320,-	343,-
400	159,-	179,-	196,-	211,-	230,-	244,-	259,-	277,-	297,-	316,-	332,-	352,-
500	172,-	185,-	206,-	220,-	234,-	253,-	273,-	285,-	304,-	320,-	343,-	356,-
600	179,-	196,-	211,-	230,-	244,-	259,-	277,-	297,-	316,-	332,-	352,-	362,-
700	185,-	206,-	220,-	234,-	253,-	273,-	285,-	304,-	320,-	343,-	356,-	371,-
800	196,-	211,-	230,-	244,-	259,-	277,-	297,-	316,-	332,-	352,-	362,-	378,-
900	206,-	220,-	234,-	253,-	273,-	285,-	304,-	320,-	343,-	356,-	371,-	387,-
1000	211,-	230,-	244,-	259,-	277,-	297,-	316,-	332,-	352,-	362,-	378,-	400,-
1100	220,-	234,-	253,-	273,-	285,-	304,-	320,-	343,-	356,-	371,-	387,-	404,-
1200	230,-	244,-	259,-	277,-	297,-	316,-	332,-	352,-	362,-	378,-	400,-	412,-
1300	234,-	253,-	273,-	285,-	304,-	320,-	343,-	356,-	371,-	387,-	404,-	426,-
1400	244,-	259,-	277,-	297,-	316,-	332,-	352,-	362,-	378,-	400,-	412,-	432,-
1500	253,-	273,-	285,-	304,-	320,-	343,-	356,-	371,-	387,-	404,-	426,-	439,-
1600	259,-	277,-	297,-	316,-	332,-	352,-	362,-	378,-	400,-	412,-	432,-	448,-
1700	273,-	285,-	304,-	320,-	343,-	356,-	371,-	387,-	404,-	426,-	439,-	462,-
1800	277,-	297,-	316,-	332,-	352,-	362,-	378,-	400,-	412,-	432,-	448,-	469,-
	Grundpreis											

**Schalldämpfergehäuse für MS-A2**

L = 500 Preisgruppe 6

[6]	[5]											
H \ B	200	400	600	800	1000	1200	1400	1600	1800	2000	2200	2400
300	1410,-	1722,-	2028,-	2358,-	2658,-	2976,-	3276,-	3588,-	3900,-	4206,-	4506,-	4812,-
400	1536,-	1854,-	2154,-	2460,-	2784,-	3072,-	3396,-	3720,-	4002,-	4332,-	4632,-	4932,-
500	1662,-	1974,-	2262,-	2586,-	2928,-	3222,-	3510,-	3822,-	4140,-	4428,-	4746,-	5058,-
600	1782,-	2094,-	2394,-	2694,-	3018,-	3318,-	3642,-	3942,-	4248,-	4578,-	4872,-	5166,-
700	1890,-	2214,-	2514,-	2814,-	3126,-	3432,-	3750,-	4050,-	4368,-	4680,-	5004,-	5292,-
800	2016,-	2322,-	2640,-	2958,-	3258,-	3552,-	3876,-	4188,-	4500,-	4806,-	5118,-	5424,-
900	2136,-	2448,-	2772,-	3054,-	3384,-	3672,-	3972,-	4308,-	4626,-	4914,-	5250,-	5544,-
	Grundpreis											

Jalousieklappen, Wetterschutzgitter, Schalldämpfer



[6]	[5]											
H \ B	200	400	600	800	1000	1200	1400	1600	1800	2000	2200	2400
1000	2244,-	2562,-	2850,-	3174,-	3486,-	3792,-	4122,-	4410,-	4716,-	5034,-	5346,-	5664,-
1100	2388,-	2688,-	3012,-	3312,-	3606,-	3930,-	4224,-	4554,-	4830,-	5142,-	5490,-	5784,-
1200	2490,-	2802,-	3102,-	3420,-	3732,-	4014,-	4344,-	4650,-	4968,-	5280,-	5580,-	5886,-
1300	2628,-	2940,-	3252,-	3546,-	3870,-	4176,-	4440,-	4782,-	5082,-	5376,-	5682,-	6000,-
1400	2700,-	3030,-	3360,-	3666,-	3966,-	4266,-	4590,-	4884,-	5202,-	5532,-	5820,-	6138,-
1500	2820,-	3150,-	3468,-	3786,-	4110,-	4398,-	4710,-	5022,-	5334,-	5634,-	5952,-	6246,-
1600	2976,-	3276,-	3588,-	3900,-	4212,-	4548,-	4824,-	5136,-	5454,-	5754,-	6054,-	6372,-
1700	3072,-	3396,-	3720,-	4002,-	4338,-	4644,-	4956,-	5262,-	5574,-	5880,-	6192,-	6492,-
1800	3222,-	3510,-	3822,-	4140,-	4428,-	4746,-	5076,-	5364,-	5676,-	5976,-	6294,-	6612,-
Grundpreis												

## Schalldämpfergehäuse für MS-A2

L = 750 Preisgruppe 6

[6]	[5]											
H \ B	200	400	600	800	1000	1200	1400	1600	1800	2000	2200	2400
300	1536,-	1884,-	2226,-	2586,-	2958,-	3300,-	3648,-	3978,-	4344,-	4686,-	5058,-	5388,-
400	1662,-	2016,-	2388,-	2718,-	3072,-	3432,-	3786,-	4140,-	4500,-	4830,-	5202,-	5556,-
500	1800,-	2172,-	2544,-	2850,-	3240,-	3558,-	3936,-	4266,-	4644,-	5004,-	5340,-	5676,-
600	1932,-	2310,-	2658,-	3018,-	3384,-	3726,-	4050,-	4410,-	4782,-	5124,-	5496,-	5832,-
700	2094,-	2448,-	2802,-	3150,-	3498,-	3870,-	4212,-	4578,-	4914,-	5280,-	5598,-	5964,-
800	2220,-	2586,-	2958,-	3300,-	3648,-	3978,-	4344,-	4686,-	5058,-	5388,-	5766,-	6126,-
900	2376,-	2718,-	3072,-	3432,-	3786,-	4140,-	4500,-	4830,-	5202,-	5556,-	5910,-	6246,-
1000	2544,-	2850,-	3240,-	3558,-	3936,-	4266,-	4644,-	5004,-	5340,-	5676,-	6042,-	6390,-
1100	2646,-	3018,-	3384,-	3726,-	4050,-	4410,-	4782,-	5124,-	5496,-	5832,-	6192,-	6534,-
1200	2802,-	3150,-	3498,-	3870,-	4212,-	4578,-	4914,-	5280,-	5598,-	5964,-	6324,-	6672,-
1300	2940,-	3300,-	3648,-	3978,-	4356,-	4710,-	5058,-	5388,-	5766,-	6126,-	6474,-	6828,-
1400	3072,-	3432,-	3786,-	4140,-	4500,-	4830,-	5202,-	5556,-	5910,-	6246,-	6612,-	6960,-
1500	3222,-	3558,-	3936,-	4266,-	4644,-	5004,-	5340,-	5676,-	6042,-	6390,-	6756,-	7092,-
1600	3384,-	3726,-	4050,-	4410,-	4782,-	5124,-	5496,-	5832,-	6192,-	6534,-	6888,-	7230,-
1700	3486,-	3870,-	4212,-	4578,-	4914,-	5280,-	5598,-	5964,-	6324,-	6672,-	7050,-	7398,-
1800	3642,-	3978,-	4356,-	4710,-	5058,-	5388,-	5766,-	6126,-	6474,-	6828,-	7158,-	7512,-
Grundpreis												

## Schalldämpfergehäuse für MS-A2

L = 1000 Preisgruppe 6

[6]	[5]											
H \ B	200	400	600	800	1000	1200	1400	1600	1800	2000	2200	2400
300	1644,-	2028,-	2448,-	2820,-	3252,-	3642,-	4014,-	4416,-	4824,-	5250,-	5646,-	6006,-
400	1800,-	2214,-	2604,-	3012,-	3396,-	3792,-	4206,-	4590,-	5004,-	5376,-	5766,-	6192,-
500	1974,-	2376,-	2778,-	3156,-	3558,-	3960,-	4356,-	4764,-	5154,-	5556,-	5986,-	6348,-
600	2130,-	2544,-	2940,-	3336,-	3732,-	4128,-	4548,-	4914,-	5334,-	5718,-	6100,-	6504,-
700	2310,-	2694,-	3084,-	3486,-	3900,-	4308,-	4686,-	5082,-	5496,-	5886,-	6300,-	6672,-
800	2460,-	2844,-	3264,-	3648,-	4020,-	4434,-	4860,-	5256,-	5646,-	6042,-	6414,-	6834,-
900	2628,-	3024,-	3420,-	3822,-	4224,-	4626,-	5022,-	5424,-	5820,-	6210,-	6588,-	7020,-
1000	2784,-	3174,-	3588,-	3972,-	4392,-	4782,-	5166,-	5580,-	5970,-	6372,-	6784,-	7158,-
1100	2970,-	3360,-	3750,-	4152,-	4566,-	4956,-	5346,-	5742,-	6144,-	6540,-	6928,-	7338,-
1200	3102,-	3510,-	3930,-	4314,-	4710,-	5118,-	5532,-	5910,-	6294,-	6708,-	7108,-	7494,-
1300	3276,-	3672,-	4098,-	4476,-	4878,-	5280,-	5670,-	6060,-	6474,-	6858,-	7226,-	7668,-
1400	3432,-	3834,-	4242,-	4644,-	5052,-	5430,-	5832,-	6240,-	6624,-	7044,-	7458,-	7842,-
1500	3606,-	4002,-	4410,-	4806,-	5202,-	5592,-	6000,-	6390,-	6810,-	7200,-	7634,-	7992,-
1600	3768,-	4188,-	4584,-	4968,-	5352,-	5766,-	6180,-	6570,-	6960,-	7380,-	7816,-	8160,-
Grundpreis												



[6]	[5]											
H \ B	200	400	600	800	1000	1200	1400	1600	1800	2000	2200	2400
1700	3936,-	4338,-	4728,-	5136,-	5544,-	5922,-	6324,-	6726,-	7128,-	7512,-	3606,-	8328,-
1800	4110,-	4500,-	4884,-	5292,-	5682,-	6090,-	6492,-	6888,-	7290,-	7674,-	3732,-	8466,-
Grundpreis												

**Schalldämpfergehäuse für MS-A2**  
L = 1250 Preisgruppe 6

[6]	[5]											
H \ B	200	400	600	800	1000	1200	1400	1600	1800	2000	2200	2400
300	1710,-	2154,-	2598,-	3024,-	3462,-	3900,-	4338,-	4782,-	5208,-	5646,-	6090,-	6504,-
400	1890,-	2352,-	2784,-	3222,-	3648,-	4110,-	4554,-	4968,-	5388,-	5832,-	6264,-	6720,-
500	2106,-	2550,-	2988,-	3414,-	3870,-	4266,-	4716,-	5142,-	5586,-	6030,-	6474,-	6900,-
600	2298,-	2718,-	3156,-	3594,-	4014,-	4476,-	4914,-	5346,-	5802,-	6228,-	6666,-	7092,-
700	2466,-	2934,-	3360,-	3792,-	4242,-	4674,-	5118,-	5544,-	5970,-	6432,-	6858,-	7290,-
800	2682,-	3102,-	3552,-	3972,-	4416,-	4872,-	5316,-	5742,-	6192,-	6612,-	7056,-	7470,-
900	2844,-	3312,-	3738,-	4194,-	4632,-	5058,-	5514,-	5922,-	6372,-	6822,-	7248,-	7674,-
1000	3054,-	3498,-	3942,-	4368,-	4812,-	5256,-	5676,-	6138,-	6576,-	7008,-	7446,-	7872,-
1100	3258,-	3708,-	4140,-	4584,-	5022,-	5454,-	5886,-	6300,-	6756,-	7164,-	7620,-	8064,-
1200	3444,-	3900,-	4338,-	4764,-	5202,-	5634,-	6060,-	6504,-	6960,-	7398,-	7842,-	8244,-
1300	3642,-	4098,-	4548,-	4956,-	5376,-	5832,-	6264,-	6708,-	7134,-	7554,-	8004,-	8448,-
1400	3834,-	4266,-	4716,-	5142,-	5586,-	6006,-	6468,-	6900,-	7356,-	7776,-	8220,-	8652,-
1500	4008,-	4440,-	4908,-	5340,-	5784,-	6228,-	6666,-	7086,-	7530,-	7968,-	8400,-	8838,-
1600	4224,-	4674,-	5118,-	5544,-	5970,-	6426,-	6846,-	7284,-	7710,-	8178,-	8616,-	9036,-
1700	4410,-	4860,-	5292,-	5724,-	6180,-	6612,-	7056,-	7470,-	7914,-	8364,-	8796,-	9228,-
1800	4596,-	5052,-	5496,-	5922,-	6372,-	6810,-	7230,-	7668,-	8106,-	8562,-	9006,-	9408,-
Grundpreis												

**Schalldämpfergehäuse für MS-A2**  
L = 1500 Preisgruppe 6

[6]	[5]											
H \ B	200	400	600	800	1000	1200	1400	1600	1800	2000	2200	2400
300	1806,-	2310,-	2784,-	3258,-	3732,-	4212,-	4686,-	5154,-	5646,-	6138,-	6612,-	7074,-
400	2022,-	2514,-	3012,-	3462,-	3942,-	4416,-	4908,-	5364,-	5868,-	6330,-	6828,-	7290,-
500	2232,-	2718,-	3222,-	3672,-	4176,-	4644,-	5124,-	5586,-	6060,-	6570,-	7050,-	7500,-
600	2460,-	2958,-	3420,-	3900,-	4368,-	4860,-	5340,-	5808,-	6282,-	6762,-	7248,-	7710,-
700	2682,-	3150,-	3642,-	4122,-	4590,-	5076,-	5556,-	6006,-	6498,-	6996,-	7464,-	7920,-
800	2886,-	3384,-	3870,-	4332,-	4806,-	5286,-	5766,-	6240,-	6720,-	7200,-	7674,-	8160,-
900	3084,-	3588,-	4050,-	4554,-	5022,-	5514,-	5970,-	6456,-	6924,-	7422,-	7902,-	8370,-
1000	3318,-	3792,-	4266,-	4746,-	5250,-	5718,-	6198,-	6666,-	7134,-	7620,-	8106,-	8586,-
1100	3540,-	4002,-	4500,-	4968,-	5454,-	5922,-	6426,-	6864,-	7380,-	7848,-	8328,-	8796,-
1200	3738,-	4224,-	4710,-	5166,-	5664,-	6144,-	6618,-	7086,-	7554,-	8040,-	8538,-	9018,-
1300	3960,-	4428,-	4914,-	5376,-	5880,-	6348,-	6834,-	7296,-	7782,-	8268,-	8754,-	9228,-
1400	4188,-	4650,-	5136,-	5592,-	6090,-	6576,-	7056,-	7512,-	7998,-	8466,-	8952,-	9432,-
1500	4392,-	4872,-	5346,-	5820,-	6294,-	6774,-	7260,-	7740,-	8220,-	8700,-	9168,-	9648,-
1600	4596,-	5082,-	5574,-	6030,-	6504,-	7008,-	7470,-	7950,-	8436,-	8904,-	9390,-	9858,-
1700	4812,-	5292,-	5784,-	6246,-	6726,-	7206,-	7686,-	8178,-	8652,-	9126,-	9612,-	10062,-
1800	5034,-	5532,-	5976,-	6468,-	6930,-	7440,-	7908,-	8376,-	8850,-	9336,-	9810,-	10284,-
Grundpreis												



Kulissenschalldämpfer mit hoher Einfügungsdämpfung, auch im hochfrequenten Bereich

XS – – F – A2 / 900 × 600 × 1500 / 3 × 200 / P / G  
 | | | | | | | | | | |  
 1 2 3 4 5 6 7 8 9 10 11

**1 Serie**  
XS Kulissenschalldämpfer

**7 Länge in Luftrichtung [mm]**  
500 – 3000 (mit Kanalgehäuse)  
150 – 5000 (ohne Kanalgehäuse)

**2 Luftkanal**  
Keine Eintragung: mit Luftkanal  
OL ohne Luftkanal (nur Kulissensatz Serie XK)

**8 Kulissenanzahl**  
Anzahl angeben

**3 Kulissenoberfläche**  
F Glasseidengewebe  
L Glasseidengewebe und Streckmetall

**9 Kulissendicke [mm]**  
100, 200, 230, 300

**4 Material Luftkanal und Schalldämpferkulissen**  
Keine Eintragung: Stahl verzinkt (1.0917)  
A2 Edelstahl (1.4301)  
P1 pulverbeschichtet, RAL 7001 (bei Luftkanal OL)

**10 Luftleitungsprofil**  
Keine Eintragung: ohne Luftleitungsprofil (nur Kulissensatz XK)  
P Luftkanalprofil 30 mm, Stahl verzinkt oder Edelstahl  
W Winkelrahmen 35 × 35 × 3 mm, nur Stahl verzinkt S235JRC2 (für breiten- und/oder höhengeteilte Schalldämpfer nur Winkelrahmen)  
T Luftkanalprofil 20 mm, nur Stahl verzinkt

**5 Breite [mm]**  
150 – 4800 (mit Kanalgehäuse)  
150 – 100000 (ohne Kanalgehäuse)

**11 Gegenrahmen**  
Keine Eintragung: ohne Gegenrahmen  
G mit Gegenrahmen (nur bei Winkelrahmen)

**6 Höhe [mm]**  
150 – 3600 (mit Kanalgehäuse)  
150 – 5000 (ohne Kanalgehäuse)

**Hinweis**  
Berechnung für XS-OL: Anzahl Kulissen × Preis je Ausführung der Kulisserie XK.

Der Preis für einen Schalldämpfer XS setzt sich aus mehreren Teilpreisen zusammen:  
 - Grundpreis Schalldämpfergehäuse (Luftleitungsprofil P enthalten)  
 - Mehrpreis Winkelrahmen, optional  
 - Mehrpreis für einen Gegenrahmen, optional  
 - Grundpreis der Kulissen XK  
 Bei Zwischenabmessungen gilt der Preis der nächst größeren Standardabmessung.

**Schalldämpfergehäuse für XS**  
L = 500 Preisgruppe 6

[6]	[5]											
H \ B	200	400	600	800	1000	1200	1400	1600	1800	2000	2200	2400
300	235,-	287,-	338,-	393,-	443,-	496,-	546,-	598,-	650,-	701,-	751,-	802,-
400	256,-	309,-	359,-	410,-	464,-	512,-	566,-	620,-	667,-	722,-	772,-	822,-
500	277,-	329,-	377,-	431,-	488,-	537,-	585,-	637,-	690,-	738,-	791,-	843,-
600	297,-	349,-	399,-	449,-	503,-	553,-	607,-	657,-	708,-	763,-	812,-	861,-
700	315,-	369,-	419,-	469,-	521,-	572,-	625,-	675,-	728,-	780,-	834,-	882,-
800	336,-	387,-	440,-	493,-	543,-	592,-	646,-	698,-	750,-	801,-	853,-	904,-
	Grundpreis											

Preise in € ohne MwSt.



[6]	[5]											
H \ B	200	400	600	800	1000	1200	1400	1600	1800	2000	2200	2400
900	356,-	408,-	462,-	509,-	564,-	612,-	662,-	718,-	771,-	819,-	875,-	924,-
1000	374,-	427,-	475,-	529,-	581,-	632,-	687,-	735,-	786,-	839,-	891,-	944,-
1100	398,-	448,-	502,-	552,-	601,-	655,-	704,-	759,-	805,-	857,-	915,-	964,-
1200	415,-	467,-	517,-	570,-	622,-	669,-	724,-	775,-	828,-	880,-	930,-	981,-
1300	438,-	490,-	542,-	591,-	645,-	696,-	740,-	797,-	847,-	896,-	947,-	1000,-
1400	450,-	505,-	560,-	611,-	661,-	711,-	765,-	814,-	867,-	922,-	970,-	1023,-
1500	470,-	525,-	578,-	631,-	685,-	733,-	785,-	837,-	889,-	939,-	992,-	1041,-
1600	496,-	546,-	598,-	650,-	702,-	758,-	804,-	856,-	909,-	959,-	1009,-	1062,-
1700	512,-	566,-	620,-	667,-	723,-	774,-	826,-	877,-	929,-	980,-	1032,-	1082,-
1800	537,-	585,-	637,-	690,-	738,-	791,-	846,-	894,-	946,-	996,-	1049,-	1102,-
Grundpreis												

**Schalldämpfergehäuse für XS**  
L = 750 Preisgruppe 6

[6]	[5]											
H \ B	200	400	600	800	1000	1200	1400	1600	1800	2000	2200	2400
300	256,-	314,-	371,-	431,-	493,-	550,-	608,-	663,-	724,-	781,-	843,-	898,-
400	277,-	336,-	398,-	453,-	512,-	572,-	631,-	690,-	750,-	805,-	867,-	926,-
500	300,-	362,-	424,-	475,-	540,-	593,-	656,-	711,-	774,-	834,-	890,-	946,-
600	322,-	385,-	443,-	503,-	564,-	621,-	675,-	735,-	797,-	854,-	916,-	972,-
700	349,-	408,-	467,-	525,-	583,-	645,-	702,-	763,-	819,-	880,-	933,-	994,-
800	370,-	431,-	493,-	550,-	608,-	663,-	724,-	781,-	843,-	898,-	961,-	1021,-
900	396,-	453,-	512,-	572,-	631,-	690,-	750,-	805,-	867,-	926,-	985,-	1041,-
1000	424,-	475,-	540,-	593,-	656,-	711,-	774,-	834,-	890,-	946,-	1007,-	1065,-
1100	441,-	503,-	564,-	621,-	675,-	735,-	797,-	854,-	916,-	972,-	1032,-	1089,-
1200	467,-	525,-	583,-	645,-	702,-	763,-	819,-	880,-	933,-	994,-	1054,-	1112,-
1300	490,-	550,-	608,-	663,-	726,-	785,-	843,-	898,-	961,-	1021,-	1079,-	1138,-
1400	512,-	572,-	631,-	690,-	750,-	805,-	867,-	926,-	985,-	1041,-	1102,-	1160,-
1500	537,-	593,-	656,-	711,-	774,-	834,-	890,-	946,-	1007,-	1065,-	1126,-	1182,-
1600	564,-	621,-	675,-	735,-	797,-	854,-	916,-	972,-	1032,-	1089,-	1148,-	1205,-
1700	581,-	645,-	702,-	763,-	819,-	880,-	933,-	994,-	1054,-	1112,-	1175,-	1233,-
1800	607,-	663,-	726,-	785,-	843,-	898,-	961,-	1021,-	1079,-	1138,-	1193,-	1252,-
Grundpreis												

**Schalldämpfergehäuse für XS**  
L = 1000 Preisgruppe 6

[6]	[5]											
H \ B	200	400	600	800	1000	1200	1400	1600	1800	2000	2200	2400
300	274,-	338,-	408,-	470,-	542,-	607,-	669,-	736,-	804,-	875,-	939,-	1001,-
400	300,-	369,-	434,-	502,-	566,-	632,-	701,-	765,-	834,-	896,-	967,-	1032,-
500	329,-	396,-	463,-	526,-	593,-	660,-	726,-	794,-	859,-	926,-	993,-	1058,-
600	355,-	424,-	490,-	556,-	622,-	688,-	758,-	819,-	889,-	953,-	1021,-	1084,-
700	385,-	449,-	514,-	581,-	650,-	718,-	781,-	847,-	916,-	981,-	1047,-	1112,-
800	410,-	474,-	544,-	608,-	670,-	739,-	810,-	876,-	941,-	1007,-	1076,-	1139,-
900	438,-	504,-	570,-	637,-	704,-	771,-	837,-	904,-	970,-	1035,-	1102,-	1170,-
1000	464,-	529,-	598,-	662,-	732,-	797,-	861,-	930,-	995,-	1062,-	1127,-	1193,-
1100	495,-	560,-	625,-	692,-	761,-	826,-	891,-	957,-	1024,-	1090,-	1155,-	1223,-
1200	517,-	585,-	655,-	719,-	785,-	853,-	922,-	985,-	1049,-	1118,-	1182,-	1249,-
1300	546,-	612,-	683,-	746,-	813,-	880,-	945,-	1010,-	1079,-	1143,-	1210,-	1278,-
1400	572,-	639,-	707,-	774,-	842,-	905,-	972,-	1040,-	1104,-	1174,-	1240,-	1307,-
1500	601,-	667,-	735,-	801,-	867,-	932,-	1000,-	1065,-	1135,-	1200,-	1265,-	1332,-
1600	628,-	698,-	764,-	828,-	892,-	961,-	1030,-	1095,-	1160,-	1230,-	1295,-	1360,-
Grundpreis												

[6]	[5]											
H \ B	200	400	600	800	1000	1200	1400	1600	1800	2000	2200	2400
1700	656,-	723,-	788,-	856,-	924,-	987,-	1054,-	1121,-	1188,-	1252,-	1319,-	1388,-
1800	685,-	750,-	814,-	882,-	947,-	1015,-	1082,-	1148,-	1215,-	1279,-	1345,-	1411,-
Grundpreis												

**Schalldämpfergehäuse für XS**

L = 1250 Preisgruppe 6

[6]	[5]											
H \ B	200	400	600	800	1000	1200	1400	1600	1800	2000	2200	2400
300	285,-	359,-	433,-	504,-	577,-	650,-	723,-	797,-	868,-	941,-	1015,-	1084,-
400	315,-	392,-	464,-	537,-	608,-	685,-	759,-	828,-	898,-	972,-	1044,-	1120,-
500	351,-	425,-	498,-	569,-	645,-	711,-	786,-	857,-	931,-	1005,-	1079,-	1150,-
600	383,-	453,-	526,-	599,-	669,-	746,-	819,-	891,-	967,-	1038,-	1111,-	1182,-
700	411,-	489,-	560,-	632,-	707,-	779,-	853,-	924,-	995,-	1072,-	1143,-	1215,-
800	447,-	517,-	592,-	662,-	736,-	812,-	886,-	957,-	1032,-	1102,-	1176,-	1245,-
900	474,-	552,-	623,-	699,-	772,-	843,-	919,-	987,-	1062,-	1137,-	1208,-	1279,-
1000	509,-	583,-	657,-	728,-	802,-	876,-	946,-	1023,-	1096,-	1168,-	1241,-	1312,-
1100	543,-	618,-	690,-	764,-	837,-	909,-	981,-	1050,-	1126,-	1194,-	1270,-	1344,-
1200	574,-	650,-	723,-	794,-	867,-	939,-	1010,-	1084,-	1160,-	1233,-	1307,-	1374,-
1300	607,-	683,-	758,-	826,-	896,-	972,-	1044,-	1118,-	1189,-	1259,-	1334,-	1408,-
1400	639,-	711,-	786,-	857,-	931,-	1001,-	1078,-	1150,-	1226,-	1296,-	1370,-	1442,-
1500	668,-	740,-	818,-	890,-	964,-	1038,-	1111,-	1181,-	1255,-	1328,-	1400,-	1473,-
1600	704,-	779,-	853,-	924,-	995,-	1071,-	1141,-	1214,-	1285,-	1363,-	1436,-	1506,-
1700	735,-	810,-	882,-	954,-	1030,-	1102,-	1176,-	1245,-	1319,-	1394,-	1466,-	1538,-
1800	766,-	842,-	916,-	987,-	1062,-	1135,-	1205,-	1278,-	1351,-	1427,-	1501,-	1568,-
Grundpreis												

**Schalldämpfergehäuse für XS**

L = 1500 Preisgruppe 6

[6]	[5]											
H \ B	200	400	600	800	1000	1200	1400	1600	1800	2000	2200	2400
300	301,-	385,-	464,-	543,-	622,-	702,-	781,-	859,-	941,-	1023,-	1102,-	1179,-
400	337,-	419,-	502,-	577,-	657,-	736,-	818,-	894,-	978,-	1055,-	1138,-	1215,-
500	372,-	453,-	537,-	612,-	696,-	774,-	854,-	931,-	1010,-	1095,-	1175,-	1250,-
600	410,-	493,-	570,-	650,-	728,-	810,-	890,-	968,-	1047,-	1127,-	1208,-	1285,-
700	447,-	525,-	607,-	687,-	765,-	846,-	926,-	1001,-	1083,-	1166,-	1244,-	1320,-
800	481,-	564,-	645,-	722,-	801,-	881,-	961,-	1040,-	1120,-	1200,-	1279,-	1360,-
900	514,-	598,-	675,-	759,-	837,-	919,-	995,-	1076,-	1154,-	1237,-	1317,-	1395,-
1000	553,-	632,-	711,-	791,-	875,-	953,-	1033,-	1111,-	1189,-	1270,-	1351,-	1431,-
1100	590,-	667,-	750,-	828,-	909,-	987,-	1071,-	1144,-	1230,-	1308,-	1388,-	1466,-
1200	623,-	704,-	785,-	861,-	944,-	1024,-	1103,-	1181,-	1259,-	1340,-	1423,-	1503,-
1300	660,-	738,-	819,-	896,-	980,-	1058,-	1139,-	1216,-	1297,-	1378,-	1459,-	1538,-
1400	698,-	775,-	856,-	932,-	1015,-	1096,-	1176,-	1252,-	1333,-	1411,-	1492,-	1572,-
1500	732,-	812,-	891,-	970,-	1049,-	1129,-	1210,-	1290,-	1370,-	1450,-	1528,-	1608,-
1600	766,-	847,-	929,-	1005,-	1084,-	1168,-	1245,-	1325,-	1406,-	1484,-	1565,-	1643,-
1700	802,-	882,-	964,-	1041,-	1121,-	1201,-	1281,-	1363,-	1442,-	1521,-	1602,-	1677,-
1800	839,-	922,-	996,-	1078,-	1155,-	1240,-	1318,-	1396,-	1475,-	1556,-	1635,-	1714,-
Grundpreis												



**Winkelrahmen (35 × 3) für Schalldämpfergehäuse XS** Preisgruppe 6

[6]	[5]											
H \ B	200	400	600	800	1000	1200	1400	1600	1800	2000	2200	2400
300	115,-	143,-	178,-	205,-	237,-	263,-	296,-	328,-	355,-	385,-	414,-	443,-
400	130,-	159,-	189,-	220,-	249,-	282,-	311,-	337,-	370,-	399,-	427,-	462,-
500	143,-	178,-	205,-	237,-	263,-	296,-	328,-	355,-	385,-	414,-	443,-	470,-
600	159,-	189,-	220,-	249,-	282,-	311,-	337,-	370,-	399,-	427,-	462,-	490,-
700	178,-	205,-	237,-	263,-	296,-	328,-	355,-	385,-	414,-	443,-	470,-	504,-
800	189,-	220,-	249,-	282,-	311,-	337,-	370,-	399,-	427,-	462,-	490,-	514,-
900	205,-	237,-	263,-	296,-	328,-	355,-	385,-	414,-	443,-	470,-	504,-	532,-
1000	220,-	249,-	282,-	311,-	337,-	370,-	399,-	427,-	462,-	490,-	514,-	550,-
1100	237,-	263,-	296,-	328,-	355,-	385,-	414,-	443,-	470,-	504,-	532,-	565,-
1200	249,-	282,-	311,-	337,-	370,-	399,-	427,-	462,-	490,-	514,-	550,-	577,-
1300	263,-	296,-	328,-	355,-	385,-	414,-	443,-	470,-	504,-	532,-	565,-	592,-
1400	282,-	311,-	337,-	370,-	399,-	427,-	462,-	490,-	514,-	550,-	577,-	608,-
1500	296,-	328,-	355,-	385,-	414,-	443,-	470,-	504,-	532,-	565,-	592,-	622,-
1600	311,-	337,-	370,-	399,-	427,-	462,-	490,-	514,-	550,-	577,-	608,-	637,-
1700	328,-	355,-	385,-	414,-	443,-	470,-	504,-	532,-	565,-	592,-	622,-	655,-
1800	337,-	370,-	399,-	427,-	462,-	490,-	514,-	550,-	577,-	608,-	637,-	663,-
Grundpreis												

**Gegenrahmen für Winkelrahmen (35 × 3)**

Beinhaltet je einen Gegenrahmen für Anström- und Abströmseite Preisgruppe 6

[6]	[5]											
H \ B	200	400	600	800	1000	1200	1400	1600	1800	2000	2200	2400
300	149,-	172,-	185,-	206,-	220,-	234,-	253,-	273,-	285,-	304,-	896,-	343,-
400	159,-	179,-	196,-	211,-	230,-	244,-	259,-	277,-	297,-	316,-	922,-	352,-
500	172,-	185,-	206,-	220,-	234,-	253,-	273,-	285,-	304,-	320,-	939,-	356,-
600	179,-	196,-	211,-	230,-	244,-	259,-	277,-	297,-	316,-	332,-	959,-	362,-
700	185,-	206,-	220,-	234,-	253,-	273,-	285,-	304,-	320,-	343,-	980,-	371,-
800	196,-	211,-	230,-	244,-	259,-	277,-	297,-	316,-	332,-	352,-	996,-	378,-
900	206,-	220,-	234,-	253,-	273,-	285,-	304,-	320,-	343,-	356,-	751,-	387,-
1000	211,-	230,-	244,-	259,-	277,-	297,-	316,-	332,-	352,-	362,-	772,-	400,-
1100	220,-	234,-	253,-	273,-	285,-	304,-	320,-	343,-	356,-	371,-	791,-	404,-
1200	230,-	244,-	259,-	277,-	297,-	316,-	332,-	352,-	362,-	378,-	812,-	412,-
1300	234,-	253,-	273,-	285,-	304,-	320,-	343,-	356,-	371,-	387,-	834,-	426,-
1400	244,-	259,-	277,-	297,-	316,-	332,-	352,-	362,-	378,-	400,-	853,-	432,-
1500	253,-	273,-	285,-	304,-	320,-	343,-	356,-	371,-	387,-	404,-	875,-	439,-
1600	259,-	277,-	297,-	316,-	332,-	352,-	362,-	378,-	400,-	412,-	891,-	448,-
1700	273,-	285,-	304,-	320,-	343,-	356,-	371,-	387,-	404,-	426,-	915,-	462,-
1800	277,-	297,-	316,-	332,-	352,-	362,-	378,-	400,-	412,-	432,-	930,-	469,-
Grundpreis												

**Schalldämpfergehäuse für XS-A2**

L = 500 Preisgruppe 6

[6]	[5]											
H \ B	200	400	600	800	1000	1200	1400	1600	1800	2000	2200	2400
300	1410,-	1722,-	2028,-	2358,-	2658,-	2976,-	3276,-	3588,-	3900,-	4206,-	4506,-	4812,-
400	1536,-	1854,-	2154,-	2460,-	2784,-	3072,-	3396,-	3720,-	4002,-	4332,-	4632,-	4932,-
500	1662,-	1974,-	2262,-	2586,-	2928,-	3222,-	3510,-	3822,-	4140,-	4428,-	4746,-	5058,-
600	1782,-	2094,-	2394,-	2694,-	3018,-	3318,-	3642,-	3942,-	4248,-	4578,-	4872,-	5166,-
700	1890,-	2214,-	2514,-	2814,-	3126,-	3432,-	3750,-	4050,-	4368,-	4680,-	5004,-	5292,-
800	2016,-	2322,-	2640,-	2958,-	3258,-	3552,-	3876,-	4188,-	4500,-	4806,-	5118,-	5424,-
900	2136,-	2448,-	2772,-	3054,-	3384,-	3672,-	3972,-	4308,-	4626,-	4914,-	5250,-	5544,-
Grundpreis												





Jalousieklappen, Wetterschutzgitter, Schalldämpfer

[6]	[5]											
H \ B	200	400	600	800	1000	1200	1400	1600	1800	2000	2200	2400
1000	2244,-	2562,-	2850,-	3174,-	3486,-	3792,-	4122,-	4410,-	4716,-	5034,-	5346,-	5664,-
1100	2388,-	2688,-	3012,-	3312,-	3606,-	3930,-	4224,-	4554,-	4830,-	5142,-	5490,-	5784,-
1200	2490,-	2802,-	3102,-	3420,-	3732,-	4014,-	4344,-	4650,-	4968,-	5280,-	5580,-	5886,-
1300	2628,-	2940,-	3252,-	3546,-	3870,-	4176,-	4440,-	4782,-	5082,-	5376,-	5682,-	6000,-
1400	2700,-	3030,-	3360,-	3666,-	3966,-	4266,-	4590,-	4884,-	5202,-	5532,-	5820,-	6138,-
1500	2820,-	3150,-	3468,-	3786,-	4110,-	4398,-	4710,-	5022,-	5334,-	5634,-	5952,-	6246,-
1600	2976,-	3276,-	3588,-	3900,-	4212,-	4548,-	4824,-	5136,-	5454,-	5754,-	6054,-	6372,-
1700	3072,-	3396,-	3720,-	4002,-	4338,-	4644,-	4956,-	5262,-	5574,-	5880,-	6192,-	6492,-
1800	3222,-	3510,-	3822,-	4140,-	4428,-	4746,-	5076,-	5364,-	5676,-	5976,-	6294,-	6612,-
Grundpreis												

**Schalldämpfergehäuse für XS-A2**

L = 750 Preisgruppe 6

[6]	[5]											
H \ B	200	400	600	800	1000	1200	1400	1600	1800	2000	2200	2400
300	1536,-	1884,-	2226,-	2586,-	2958,-	3300,-	3648,-	3978,-	4344,-	4686,-	5058,-	5388,-
400	1662,-	2016,-	2388,-	2718,-	3072,-	3432,-	3786,-	4140,-	4500,-	4830,-	5202,-	5556,-
500	1800,-	2172,-	2544,-	2850,-	3240,-	3558,-	3936,-	4266,-	4644,-	5004,-	5340,-	5676,-
600	1932,-	2310,-	2658,-	3018,-	3384,-	3726,-	4050,-	4410,-	4782,-	5124,-	5496,-	5832,-
700	2094,-	2448,-	2802,-	3150,-	3498,-	3870,-	4212,-	4578,-	4914,-	5280,-	5598,-	5964,-
800	2220,-	2586,-	2958,-	3300,-	3648,-	3978,-	4344,-	4686,-	5058,-	5388,-	5766,-	6126,-
900	2376,-	2718,-	3072,-	3432,-	3786,-	4140,-	4500,-	4830,-	5202,-	5556,-	5910,-	6246,-
1000	2544,-	2850,-	3240,-	3558,-	3936,-	4266,-	4644,-	5004,-	5340,-	5676,-	6042,-	6390,-
1100	2646,-	3018,-	3384,-	3726,-	4050,-	4410,-	4782,-	5124,-	5496,-	5832,-	6192,-	6534,-
1200	2802,-	3150,-	3498,-	3870,-	4212,-	4578,-	4914,-	5280,-	5598,-	5964,-	6324,-	6672,-
1300	2940,-	3300,-	3648,-	3978,-	4356,-	4710,-	5058,-	5388,-	5766,-	6126,-	6474,-	6828,-
1400	3072,-	3432,-	3786,-	4140,-	4500,-	4830,-	5202,-	5556,-	5910,-	6246,-	6612,-	6960,-
1500	3222,-	3558,-	3936,-	4266,-	4644,-	5004,-	5340,-	5676,-	6042,-	6390,-	6756,-	7092,-
1600	3384,-	3726,-	4050,-	4410,-	4782,-	5124,-	5496,-	5832,-	6192,-	6534,-	6888,-	7230,-
1700	3486,-	3870,-	4212,-	4578,-	4914,-	5280,-	5598,-	5964,-	6324,-	6672,-	7050,-	7398,-
1800	3642,-	3978,-	4356,-	4710,-	5058,-	5388,-	5766,-	6126,-	6474,-	6828,-	7158,-	7512,-
Grundpreis												

**Schalldämpfergehäuse für XS-A2**

L = 1000 Preisgruppe 6

[6]	[5]											
H \ B	200	400	600	800	1000	1200	1400	1600	1800	2000	2200	2400
300	1644,-	2028,-	2448,-	2820,-	3252,-	3642,-	4014,-	4416,-	4824,-	5250,-	5634,-	6006,-
400	1800,-	2214,-	2604,-	3012,-	3396,-	3792,-	4206,-	4590,-	5004,-	5376,-	5802,-	6192,-
500	1974,-	2376,-	2778,-	3156,-	3558,-	3960,-	4356,-	4764,-	5154,-	5556,-	5958,-	6348,-
600	2130,-	2544,-	2940,-	3336,-	3732,-	4128,-	4548,-	4914,-	5334,-	5718,-	6126,-	6504,-
700	2310,-	2694,-	3084,-	3486,-	3900,-	4308,-	4686,-	5082,-	5496,-	5886,-	6282,-	6672,-
800	2460,-	2844,-	3264,-	3648,-	4020,-	4434,-	4860,-	5256,-	5646,-	6042,-	6456,-	6834,-
900	2628,-	3024,-	3420,-	3822,-	4224,-	4626,-	5022,-	5424,-	5820,-	6210,-	6612,-	7020,-
1000	2784,-	3174,-	3588,-	3972,-	4392,-	4782,-	5166,-	5580,-	5970,-	6372,-	6762,-	7158,-
1100	2970,-	3360,-	3750,-	4152,-	4566,-	4956,-	5346,-	5742,-	6144,-	6540,-	6930,-	7338,-
1200	3102,-	3510,-	3930,-	4314,-	4710,-	5118,-	5532,-	5910,-	6294,-	6708,-	7092,-	7494,-
1300	3276,-	3672,-	4098,-	4476,-	4878,-	5280,-	5670,-	6060,-	6474,-	6858,-	7260,-	7668,-
1400	3432,-	3834,-	4242,-	4644,-	5052,-	5430,-	5832,-	6240,-	6624,-	7044,-	7440,-	7842,-
1500	3606,-	4002,-	4410,-	4806,-	5202,-	5592,-	6000,-	6390,-	6810,-	7200,-	7590,-	7992,-
1600	3768,-	4188,-	4584,-	4968,-	5352,-	5766,-	6180,-	6570,-	6960,-	7380,-	7770,-	8160,-
Grundpreis												



[6]	[5]											
H \ B	200	400	600	800	1000	1200	1400	1600	1800	2000	2200	2400
1700	3936,-	4338,-	4728,-	5136,-	5544,-	5922,-	6324,-	6726,-	7128,-	7512,-	7914,-	8328,-
1800	4110,-	4500,-	4884,-	5292,-	5682,-	6090,-	6492,-	6888,-	7290,-	7674,-	8070,-	8466,-
Grundpreis												

**Schalldämpfergehäuse für XS-A2**  
L = 1250 Preisgruppe 6

[6]	[5]											
H \ B	200	400	600	800	1000	1200	1400	1600	1800	2000	2200	2400
300	1710,-	2154,-	2598,-	3024,-	3462,-	3900,-	4338,-	4782,-	5208,-	5646,-	6090,-	6504,-
400	1890,-	2352,-	2784,-	3222,-	3648,-	4110,-	4554,-	4968,-	5388,-	5832,-	6264,-	6720,-
500	2106,-	2550,-	2988,-	3414,-	3870,-	4266,-	4716,-	5142,-	5586,-	6030,-	6474,-	6900,-
600	2298,-	2718,-	3156,-	3594,-	4014,-	4476,-	4914,-	5346,-	5802,-	6228,-	6666,-	7092,-
700	2466,-	2934,-	3360,-	3792,-	4242,-	4674,-	5118,-	5544,-	5970,-	6432,-	6858,-	7290,-
800	2682,-	3102,-	3552,-	3972,-	4416,-	4872,-	5316,-	5742,-	6192,-	6612,-	7056,-	7470,-
900	2844,-	3312,-	3738,-	4194,-	4632,-	5058,-	5514,-	5922,-	6372,-	6822,-	7248,-	7674,-
1000	3054,-	3498,-	3942,-	4368,-	4812,-	5256,-	5676,-	6138,-	6576,-	7008,-	7446,-	7872,-
1100	3258,-	3708,-	4140,-	4584,-	5022,-	5454,-	5886,-	6300,-	6756,-	7164,-	7620,-	8064,-
1200	3444,-	3900,-	4338,-	4764,-	5202,-	5634,-	6060,-	6504,-	6960,-	7398,-	7842,-	8244,-
1300	3642,-	4098,-	4548,-	4956,-	5376,-	5832,-	6264,-	6708,-	7134,-	7554,-	8004,-	8448,-
1400	3834,-	4266,-	4716,-	5142,-	5586,-	6006,-	6468,-	6900,-	7356,-	7776,-	8220,-	8652,-
1500	4008,-	4440,-	4908,-	5340,-	5784,-	6228,-	6666,-	7086,-	7530,-	7968,-	8400,-	8838,-
1600	4224,-	4674,-	5118,-	5544,-	5970,-	6426,-	6846,-	7284,-	7710,-	8178,-	8616,-	9036,-
1700	4410,-	4860,-	5292,-	5724,-	6180,-	6612,-	7056,-	7470,-	7914,-	8364,-	8796,-	9228,-
1800	4596,-	5052,-	5496,-	5922,-	6372,-	6810,-	7230,-	7668,-	8106,-	8562,-	9006,-	9408,-
Grundpreis												

**Schalldämpfergehäuse für XS-A2**  
L = 1500 Preisgruppe 6

[6]	[5]											
H \ B	200	400	600	800	1000	1200	1400	1600	1800	2000	2200	2400
300	1806,-	2310,-	2784,-	3258,-	3732,-	4212,-	4686,-	5154,-	5646,-	6138,-	6612,-	7074,-
400	2022,-	2514,-	3012,-	3462,-	3942,-	4416,-	4908,-	5364,-	5868,-	6330,-	6828,-	7290,-
500	2232,-	2718,-	3222,-	3672,-	4176,-	4644,-	5124,-	5586,-	6060,-	6570,-	7050,-	7500,-
600	2460,-	2958,-	3420,-	3900,-	4368,-	4860,-	5340,-	5808,-	6282,-	6762,-	7248,-	7710,-
700	2682,-	3150,-	3642,-	4122,-	4590,-	5076,-	5556,-	6006,-	6498,-	6996,-	7464,-	7920,-
800	2886,-	3384,-	3870,-	4332,-	4806,-	5286,-	5766,-	6240,-	6720,-	7200,-	7674,-	8160,-
900	3084,-	3588,-	4050,-	4554,-	5022,-	5514,-	5970,-	6456,-	6924,-	7422,-	7902,-	8370,-
1000	3318,-	3792,-	4266,-	4746,-	5250,-	5718,-	6198,-	6666,-	7134,-	7620,-	8106,-	8586,-
1100	3540,-	4002,-	4500,-	4968,-	5454,-	5922,-	6426,-	6864,-	7380,-	7848,-	8328,-	8796,-
1200	3738,-	4224,-	4710,-	5166,-	5664,-	6144,-	6618,-	7086,-	7554,-	8040,-	8538,-	9018,-
1300	3960,-	4428,-	4914,-	5376,-	5880,-	6348,-	6834,-	7296,-	7782,-	8268,-	8754,-	9228,-
1400	4188,-	4650,-	5136,-	5592,-	6090,-	6576,-	7056,-	7512,-	7998,-	8466,-	8952,-	9432,-
1500	4392,-	4872,-	5346,-	5820,-	6294,-	6774,-	7260,-	7740,-	8220,-	8700,-	9168,-	9648,-
1600	4596,-	5082,-	5574,-	6030,-	6504,-	7008,-	7470,-	7950,-	8436,-	8904,-	9390,-	9858,-
1700	4812,-	5292,-	5784,-	6246,-	6726,-	7206,-	7686,-	8178,-	8652,-	9126,-	9612,-	10062,-
1800	5034,-	5532,-	5976,-	6468,-	6930,-	7440,-	7908,-	8376,-	8850,-	9336,-	9810,-	10284,-
Grundpreis												



Preise in € ohne MwSt.

Schalldämpferkulissensatz mit hoher Einfügungsdämpfung im tieffrequenten Bereich

RS – OL – A – P1 / 900 × 600 × 1500 / 3 × 200 / 0 / 0  
 | | | | | | | | | | |  
 1 2 3 4 5 6 7 8 9 10 11

**1 Serie**  
RS Kulissenschalldämpfer

**7 Nennlänge in Luftrichtung [mm]**  
150 – 1500

**2 Kanalgehäuse**  
OL ohne Luftkanal (nur Kulissensatz RK)

**8 Kulissenanzahl**  
Anzahl angeben

**3 Resonatorausführung**  
A 250/125 Hz  
C 125/63 Hz

**9 Kulissendicke [mm]**  
200

**4 Material Schalldämpferkulissen**  
Keine Eintragung: Stahl verzinkt (1.0917)  
P1 pulverbeschichtet, RAL 7001 (silbergrau)

**10 Luftleitungsprofil**  
Keine Eintragung: ohne Luftleitungsprofil (nur Kulissensatz RK)

**5 Nennbreite [mm]**  
250 – 100000

**11 Gegenrahmen**  
Keine Eintragung: ohne Gegenrahmen (nur Kulissensatz RK)

**6 Nennhöhe [mm]**  
150 – 1800

**Hinweis**  
Berechnung für RS-OL:  
Ausführung RS-OL [Merkmal 3 + 4 + 6 + 7 + 9] × Anzahl Kulissen [Merkmal 8].  
Material P1 Preise auf Anfrage.

**RS-OL-A Preisgruppe 6**

[6]	[7]				
	500	750	1000	1250	1500
300	172,-	209,-	235,-	268,-	300,-
400	186,-	233,-	268,-	306,-	351,-
500	213,-	259,-	300,-	352,-	399,-
600	230,-	283,-	336,-	393,-	450,-
700	248,-	306,-	371,-	441,-	505,-
800	266,-	335,-	408,-	490,-	559,-
900	283,-	363,-	441,-	540,-	612,-
1000	314,-	398,-	474,-	592,-	670,-
Grundpreis					

[6]	[7]				
	500	750	1000	1250	1500
1100	336,-	426,-	522,-	646,-	735,-
1200	363,-	458,-	565,-	698,-	797,-
1300	385,-	489,-	611,-	735,-	850,-
1400	399,-	514,-	655,-	780,-	894,-
1500	415,-	543,-	702,-	822,-	957,-
1600	463,-	598,-	758,-	890,-	1032,-
1700	507,-	655,-	804,-	959,-	1102,-
1800	553,-	709,-	859,-	1030,-	1182,-
Grundpreis					



RS-OL-C Preisgruppe 6

[6]	[7]				
	500	750	1000	1250	1500
300	205,-	248,-	296,-	336,-	385,-
400	230,-	285,-	348,-	406,-	458,-
500	259,-	329,-	398,-	466,-	532,-
600	283,-	363,-	449,-	529,-	612,-
700	314,-	408,-	504,-	599,-	698,-
800	336,-	449,-	553,-	668,-	775,-
900	364,-	489,-	606,-	746,-	859,-
1000	406,-	532,-	661,-	822,-	945,-
1100	438,-	577,-	723,-	892,-	1035,-
1200	470,-	625,-	781,-	972,-	1126,-
1300	504,-	661,-	843,-	1035,-	1205,-
1400	526,-	704,-	915,-	1098,-	1284,-
1500	556,-	750,-	972,-	1168,-	1372,-
1600	611,-	819,-	1047,-	1255,-	-
1700	661,-	889,-	1120,-	1345,-	-
1800	719,-	959,-	1189,-	1437,-	-
	Grundpreis				



Preise in € ohne MwSt.

Schalldämpferkulisse mit hoher Einfügungsdämpfung und breitbandiger Dämpfung auch im tieffrequenten Bereich

MK - ... - F - A2 / 200 × 600 × 1500  
 | | | | | | |  
 1 2 3 4 5 6 7

**1 Serie**

**MK** Schalldämpferkulisse mit Kammerblechen

**2 Variante**

Keine Eintragung: TROX Standardvarianten

**3 Kulissenoberfläche**

**F** Glasseidengewebe

**L** Glasseidengewebe und Streckmetall

**4 Material**

Keine Eintragung: Stahl verzinkt (1.0917)

**A2** Edelstahl (1.4301)

**P1** pulverbeschichtet, RAL 7001 (silbergrau)

**5 Kulissendicke [mm]**

100, 200, 230

**6 Höhe [mm]**

150 – 5000

**7 Länge in Luftrichtung [mm]**

150 – 5000

**Hinweis**

Zubehör U-Kappe/Klemmbleche bei geteilter Kulissenausführung siehe Preistabelle Montagematerial für Schalldämpferkulissen.  
 Preise für individuelle Schalldämpferkonfigurationen lassen sich mit unserem Auslegungsprogramm Easy Produkt Finder ermitteln.  
 Bei Zwischenabmessungen gilt der Preis der nächst größeren Standardabmessung.

**MK-F/100** Preisgruppe 6

[6]	[7]								
H \ L	500	750	1000	1250	1500	1750	2000	2250	2500
300	102,-	110,-	123,-	133,-	145,-	169,-	180,-	193,-	204,-
400	108,-	127,-	143,-	163,-	180,-	217,-	237,-	258,-	277,-
500	118,-	142,-	170,-	189,-	214,-	259,-	285,-	312,-	338,-
600	129,-	158,-	187,-	218,-	248,-	301,-	335,-	367,-	399,-
700	138,-	177,-	209,-	248,-	283,-	348,-	387,-	427,-	467,-
800	145,-	187,-	233,-	274,-	315,-	386,-	432,-	477,-	523,-
900	158,-	205,-	254,-	301,-	351,-	431,-	482,-	534,-	585,-
1000	170,-	220,-	277,-	331,-	386,-	475,-	535,-	593,-	654,-
1100	178,-	237,-	297,-	359,-	419,-	521,-	587,-	654,-	719,-
1200	183,-	253,-	317,-	386,-	450,-	560,-	632,-	704,-	778,-
1300	194,-	266,-	338,-	414,-	489,-	608,-	688,-	770,-	849,-
1400	205,-	283,-	363,-	441,-	521,-	647,-	733,-	819,-	905,-
1500	214,-	299,-	386,-	469,-	556,-	694,-	786,-	880,-	972,-
1600	261,-	355,-	447,-	540,-	628,-	-	-	-	-
1700	273,-	370,-	467,-	566,-	661,-	-	-	-	-
1800	283,-	386,-	493,-	592,-	699,-	-	-	-	-
Grundpreis									



[6]	[7]								
H \ L	500	750	1000	1250	1500	1750	2000	2250	2500
1900	321,-	434,-	558,-	669,-	794,-	-	-	-	-
2000	335,-	453,-	583,-	699,-	833,-	-	-	-	-
2100	348,-	470,-	607,-	728,-	870,-	-	-	-	-
2200	361,-	488,-	632,-	758,-	909,-	-	-	-	-
2300	374,-	505,-	657,-	788,-	947,-	-	-	-	-
2400	387,-	523,-	683,-	818,-	986,-	-	-	-	-
2500	400,-	542,-	708,-	847,-	1024,-	-	-	-	-
Grundpreis									

**MK-L/100** Preisgruppe 6

[6]	[7]								
H \ L	500	750	1000	1250	1500	1750	2000	2250	2500
300	115,-	139,-	163,-	186,-	209,-	252,-	276,-	301,-	328,-
400	130,-	159,-	187,-	218,-	248,-	301,-	335,-	367,-	399,-
500	143,-	180,-	214,-	249,-	285,-	348,-	386,-	425,-	463,-
600	158,-	201,-	241,-	282,-	322,-	393,-	438,-	482,-	526,-
700	177,-	220,-	266,-	314,-	362,-	441,-	493,-	543,-	592,-
800	186,-	240,-	295,-	348,-	398,-	488,-	545,-	604,-	661,-
900	201,-	258,-	317,-	374,-	434,-	534,-	598,-	661,-	724,-
1000	214,-	280,-	341,-	408,-	470,-	578,-	647,-	717,-	786,-
1100	230,-	299,-	370,-	440,-	509,-	625,-	701,-	775,-	851,-
1200	244,-	317,-	396,-	469,-	550,-	677,-	759,-	842,-	925,-
1300	256,-	337,-	424,-	504,-	583,-	718,-	807,-	896,-	985,-
1400	273,-	359,-	447,-	537,-	622,-	766,-	861,-	956,-	1050,-
1500	285,-	377,-	470,-	566,-	660,-	814,-	916,-	1019,-	1120,-
1600	363,-	463,-	564,-	660,-	763,-	-	-	-	-
1700	374,-	481,-	585,-	696,-	799,-	-	-	-	-
1800	392,-	503,-	612,-	724,-	837,-	-	-	-	-
1900	438,-	565,-	687,-	818,-	946,-	-	-	-	-
2000	453,-	587,-	715,-	853,-	987,-	-	-	-	-
2100	467,-	608,-	740,-	889,-	1028,-	-	-	-	-
2200	482,-	631,-	766,-	924,-	1070,-	-	-	-	-
2300	496,-	654,-	794,-	959,-	1111,-	-	-	-	-
2400	511,-	676,-	820,-	994,-	1153,-	-	-	-	-
2500	526,-	698,-	847,-	1030,-	1194,-	-	-	-	-
Grundpreis									

**MK-F/200** Preisgruppe 6

[6]	[7]								
H \ L	500	750	1000	1250	1500	1750	2000	2250	2500
300	118,-	145,-	179,-	206,-	235,-	285,-	317,-	350,-	382,-
400	135,-	173,-	206,-	245,-	278,-	341,-	380,-	421,-	460,-
500	149,-	194,-	236,-	280,-	324,-	399,-	445,-	493,-	541,-
600	170,-	218,-	267,-	319,-	367,-	450,-	503,-	558,-	612,-
700	186,-	242,-	297,-	352,-	413,-	509,-	569,-	632,-	692,-
800	198,-	267,-	328,-	390,-	457,-	563,-	632,-	701,-	770,-
900	222,-	292,-	362,-	428,-	495,-	610,-	684,-	757,-	832,-
1000	236,-	313,-	388,-	467,-	539,-	664,-	746,-	828,-	909,-
1100	258,-	336,-	421,-	509,-	588,-	724,-	813,-	904,-	993,-
1200	270,-	362,-	451,-	539,-	632,-	781,-	879,-	978,-	1077,-
1300	289,-	385,-	482,-	580,-	676,-	835,-	940,-	1044,-	1150,-
Grundpreis									



[6]	[7]								
H \ L	500	750	1000	1250	1500	1750	2000	2250	2500
1400	308,-	410,-	514,-	616,-	720,-	887,-	998,-	1109,-	1220,-
1500	324,-	432,-	539,-	652,-	763,-	943,-	1062,-	1180,-	1298,-
1600	409,-	524,-	638,-	755,-	873,-	-	-	-	-
1700	423,-	544,-	673,-	796,-	918,-	-	-	-	-
1800	442,-	569,-	697,-	831,-	962,-	-	-	-	-
1900	494,-	642,-	784,-	938,-	1086,-	-	-	-	-
2000	514,-	668,-	817,-	979,-	1135,-	-	-	-	-
2100	532,-	696,-	849,-	1021,-	1182,-	-	-	-	-
2200	550,-	721,-	882,-	1063,-	1229,-	-	-	-	-
2300	568,-	747,-	913,-	1104,-	1276,-	-	-	-	-
2400	588,-	774,-	946,-	1146,-	1325,-	-	-	-	-
2500	605,-	799,-	978,-	1187,-	1373,-	-	-	-	-
	Grundpreis								

## MK-L/200 Preisgruppe 6

[6]	[7]								
H \ L	500	750	1000	1250	1500	1750	2000	2250	2500
300	143,-	178,-	206,-	240,-	269,-	324,-	358,-	392,-	425,-
400	162,-	198,-	245,-	284,-	324,-	394,-	439,-	483,-	528,-
500	185,-	230,-	280,-	328,-	379,-	461,-	515,-	567,-	619,-
600	198,-	260,-	314,-	374,-	432,-	531,-	593,-	656,-	720,-
700	222,-	289,-	351,-	418,-	486,-	594,-	666,-	737,-	807,-
800	242,-	314,-	388,-	466,-	536,-	659,-	740,-	820,-	899,-
900	260,-	345,-	427,-	511,-	593,-	732,-	822,-	913,-	1005,-
1000	280,-	371,-	461,-	555,-	647,-	799,-	899,-	1000,-	1100,-
1100	300,-	401,-	495,-	599,-	697,-	861,-	968,-	1076,-	1183,-
1200	319,-	427,-	534,-	647,-	754,-	930,-	1048,-	1165,-	1282,-
1300	341,-	457,-	576,-	689,-	807,-	998,-	1125,-	1251,-	1377,-
1400	356,-	483,-	608,-	734,-	861,-	1066,-	1203,-	1340,-	1478,-
1500	379,-	514,-	647,-	781,-	918,-	1135,-	1279,-	1424,-	1569,-
1600	468,-	615,-	755,-	898,-	1039,-	-	-	-	-
1700	489,-	644,-	796,-	943,-	1094,-	-	-	-	-
1800	511,-	673,-	831,-	987,-	1149,-	-	-	-	-
1900	577,-	756,-	938,-	1116,-	1297,-	-	-	-	-
2000	602,-	788,-	979,-	1165,-	1356,-	-	-	-	-
2100	626,-	819,-	1021,-	1215,-	1415,-	-	-	-	-
2200	652,-	849,-	1063,-	1264,-	1473,-	-	-	-	-
2300	676,-	879,-	1104,-	1313,-	1532,-	-	-	-	-
2400	701,-	911,-	1146,-	1362,-	1590,-	-	-	-	-
2500	725,-	942,-	1187,-	1412,-	1648,-	-	-	-	-
	Grundpreis								

## MK-F/230 Preisgruppe 6

[6]	[7]								
H \ L	500	750	1000	1250	1500	1750	2000	2250	2500
300	130,-	159,-	190,-	226,-	258,-	314,-	349,-	385,-	419,-
400	149,-	187,-	226,-	268,-	309,-	378,-	424,-	467,-	511,-
500	170,-	214,-	259,-	311,-	356,-	434,-	486,-	535,-	585,-
600	186,-	241,-	296,-	351,-	406,-	496,-	556,-	615,-	675,-
700	205,-	263,-	329,-	393,-	450,-	553,-	621,-	687,-	754,-
800	221,-	296,-	363,-	433,-	503,-	620,-	696,-	773,-	850,-
	Grundpreis								



[6]	[7]								
H \ L	500	750	1000	1250	1500	1750	2000	2250	2500
900	244,-	320,-	398,-	473,-	552,-	681,-	765,-	850,-	933,-
1000	259,-	348,-	431,-	512,-	598,-	736,-	828,-	919,-	1010,-
1100	282,-	371,-	464,-	556,-	648,-	799,-	898,-	996,-	1097,-
1200	299,-	398,-	498,-	598,-	698,-	861,-	970,-	1078,-	1185,-
1300	315,-	426,-	529,-	637,-	739,-	913,-	1028,-	1144,-	1259,-
1400	337,-	449,-	565,-	683,-	791,-	977,-	1099,-	1222,-	1345,-
1500	356,-	474,-	598,-	722,-	842,-	1041,-	1173,-	1303,-	1435,-
1600	448,-	577,-	704,-	836,-	961,-	-	-	-	-
1700	466,-	601,-	736,-	876,-	1009,-	-	-	-	-
1800	488,-	628,-	772,-	916,-	1058,-	-	-	-	-
1900	549,-	707,-	870,-	1032,-	1196,-	-	-	-	-
2000	570,-	735,-	908,-	1074,-	1249,-	-	-	-	-
2100	592,-	763,-	945,-	1118,-	1302,-	-	-	-	-
2200	615,-	791,-	981,-	1160,-	1355,-	-	-	-	-
2300	637,-	819,-	1019,-	1202,-	1408,-	-	-	-	-
2400	660,-	847,-	1055,-	1245,-	1462,-	-	-	-	-
2500	681,-	875,-	1091,-	1289,-	1514,-	-	-	-	-
Grundpreis									

MK-L/230 Preisgruppe 6

[6]	[7]								
H \ L	500	750	1000	1250	1500	1750	2000	2250	2500
300	158,-	189,-	226,-	261,-	297,-	359,-	398,-	435,-	474,-
400	179,-	221,-	268,-	312,-	356,-	433,-	482,-	530,-	580,-
500	203,-	256,-	311,-	363,-	415,-	507,-	565,-	622,-	680,-
600	221,-	287,-	349,-	411,-	474,-	583,-	652,-	722,-	791,-
700	244,-	315,-	392,-	463,-	537,-	661,-	740,-	820,-	899,-
800	263,-	349,-	431,-	511,-	593,-	732,-	821,-	912,-	1002,-
900	287,-	377,-	469,-	564,-	655,-	805,-	905,-	1003,-	1103,-
1000	311,-	410,-	509,-	612,-	711,-	875,-	984,-	1090,-	1199,-
1100	331,-	441,-	552,-	661,-	772,-	953,-	1072,-	1193,-	1312,-
1200	351,-	469,-	592,-	711,-	829,-	1026,-	1155,-	1285,-	1415,-
1300	372,-	503,-	632,-	763,-	890,-	1102,-	1241,-	1381,-	1522,-
1400	396,-	532,-	668,-	810,-	946,-	1170,-	1319,-	1469,-	1618,-
1500	415,-	565,-	711,-	859,-	1009,-	1250,-	1411,-	1572,-	1734,-
1600	514,-	670,-	836,-	993,-	1148,-	-	-	-	-
1700	543,-	707,-	876,-	1041,-	1208,-	-	-	-	-
1800	564,-	736,-	916,-	1095,-	1265,-	-	-	-	-
1900	636,-	830,-	1032,-	1236,-	1430,-	-	-	-	-
2000	662,-	867,-	1074,-	1290,-	1493,-	-	-	-	-
2100	688,-	901,-	1118,-	1345,-	1557,-	-	-	-	-
2200	716,-	937,-	1160,-	1399,-	1621,-	-	-	-	-
2300	742,-	972,-	1202,-	1454,-	1684,-	-	-	-	-
2400	770,-	1008,-	1245,-	1508,-	1748,-	-	-	-	-
2500	795,-	1043,-	1289,-	1563,-	1811,-	-	-	-	-
Grundpreis									



## MK-P1 Preisgruppe 6

[6]	[7]								
H \ L	500	750	1000	1250	1500	1750	2000	2250	2500
300	301,-	311,-	321,-	332,-	343,-	629,-	640,-	652,-	662,-
400	343,-	353,-	362,-	372,-	383,-	715,-	723,-	733,-	742,-
500	385,-	393,-	401,-	414,-	427,-	794,-	802,-	814,-	826,-
600	459,-	466,-	475,-	486,-	498,-	939,-	948,-	959,-	968,-
700	502,-	510,-	517,-	530,-	543,-	1024,-	1033,-	1044,-	1058,-
800	543,-	550,-	559,-	572,-	585,-	1105,-	1116,-	1127,-	1141,-
900	585,-	592,-	604,-	615,-	627,-	1194,-	1205,-	1216,-	1226,-
1000	627,-	636,-	645,-	657,-	675,-	1278,-	1287,-	1300,-	1312,-
1100	673,-	678,-	690,-	702,-	716,-	1366,-	1378,-	1389,-	1403,-
1200	715,-	722,-	732,-	746,-	759,-	1450,-	1460,-	1475,-	1491,-
1300	757,-	764,-	778,-	788,-	802,-	1540,-	1552,-	1563,-	1574,-
1400	799,-	809,-	821,-	835,-	851,-	1628,-	1642,-	1653,-	1666,-
1500	843,-	854,-	865,-	880,-	894,-	1715,-	1728,-	1742,-	1755,-
1600	1129,-	1173,-	1182,-	1196,-	1208,-	-	-	-	-
1700	1176,-	1216,-	1229,-	1241,-	1256,-	-	-	-	-
1800	1217,-	1262,-	1271,-	1284,-	1302,-	-	-	-	-
1900	1262,-	1308,-	1316,-	1328,-	1349,-	-	-	-	-
2000	1307,-	1354,-	1359,-	1373,-	1396,-	-	-	-	-
2100	1351,-	1399,-	1404,-	1417,-	1444,-	-	-	-	-
2200	1395,-	1445,-	1448,-	1462,-	1491,-	-	-	-	-
2300	1438,-	1491,-	1492,-	1506,-	1539,-	-	-	-	-
2400	1484,-	1538,-	1538,-	1549,-	1586,-	-	-	-	-
2500	1528,-	1582,-	1584,-	1595,-	1633,-	-	-	-	-
Mehrpreis									

## MK-F-A2/100 Preisgruppe 6

[6]	[7]								
H \ L	500	750	1000	1250	1500	1750	2000	2250	2500
300	459,-	495,-	554,-	599,-	653,-	761,-	810,-	869,-	2664,-
400	486,-	572,-	644,-	734,-	810,-	977,-	1067,-	1161,-	3011,-
500	531,-	639,-	765,-	851,-	963,-	1166,-	1283,-	1404,-	3146,-
600	581,-	711,-	842,-	981,-	1116,-	1355,-	1508,-	1652,-	3276,-
700	621,-	797,-	941,-	1116,-	1274,-	1566,-	1742,-	1922,-	3411,-
800	653,-	842,-	1049,-	1233,-	1418,-	1737,-	1944,-	2147,-	3546,-
900	711,-	923,-	1143,-	1355,-	1580,-	1940,-	2169,-	2403,-	3681,-
1000	765,-	990,-	1247,-	1490,-	1737,-	2138,-	2408,-	2669,-	3812,-
1100	801,-	1067,-	1337,-	1616,-	1886,-	2345,-	2642,-	2943,-	653,-
1200	824,-	1139,-	1427,-	1737,-	2025,-	2520,-	2844,-	3168,-	810,-
1300	873,-	1197,-	1521,-	1863,-	2201,-	2736,-	3096,-	3465,-	963,-
1400	923,-	1274,-	1634,-	1985,-	2345,-	2912,-	3299,-	3686,-	1116,-
1500	963,-	1346,-	1737,-	2111,-	2502,-	3123,-	3537,-	3960,-	1274,-
1600	1175,-	1598,-	2012,-	2430,-	2826,-	-	-	-	-
1700	1229,-	1665,-	2102,-	2547,-	2975,-	-	-	-	-
1800	1274,-	1737,-	2219,-	2664,-	3146,-	-	-	-	-
1900	1445,-	1953,-	2511,-	3011,-	3573,-	-	-	-	-
2000	1508,-	2039,-	2624,-	3146,-	3749,-	-	-	-	-
2100	1566,-	2115,-	2732,-	3276,-	3915,-	-	-	-	-
2200	1625,-	2196,-	2844,-	3411,-	4091,-	-	-	-	-
Grundpreis									



[6]	[7]								
H \ L	500	750	1000	1250	1500	1750	2000	2250	2500
2300	1683,-	2273,-	2957,-	3546,-	4262,-	-	-	-	-
2400	1742,-	2354,-	3074,-	3681,-	4437,-	-	-	-	-
2500	1800,-	2439,-	3186,-	3812,-	4608,-	-	-	-	-
Grundpreis									

**MK-L-A2/100** Preisgruppe 6

[6]	[7]								
H \ L	500	750	1000	1250	1500	1750	2000	2250	2500
300	748,-	904,-	1060,-	1209,-	1359,-	1638,-	1794,-	1957,-	2132,-
400	845,-	1034,-	1216,-	1417,-	1612,-	1957,-	2178,-	2386,-	2594,-
500	930,-	1170,-	1391,-	1619,-	1853,-	2262,-	2509,-	2763,-	3010,-
600	1027,-	1307,-	1567,-	1833,-	2093,-	2555,-	2847,-	3133,-	3419,-
700	1151,-	1430,-	1729,-	2041,-	2353,-	2867,-	3205,-	3530,-	3848,-
800	1209,-	1560,-	1918,-	2262,-	2587,-	3172,-	3543,-	3926,-	4297,-
900	1307,-	1677,-	2061,-	2431,-	2821,-	3471,-	3887,-	4297,-	4706,-
1000	1391,-	1820,-	2217,-	2652,-	3055,-	3757,-	4206,-	4661,-	5109,-
1100	1495,-	1944,-	2405,-	2860,-	3309,-	4063,-	4557,-	5038,-	5532,-
1200	1586,-	2061,-	2574,-	3049,-	3575,-	4401,-	4934,-	5473,-	6013,-
1300	1664,-	2191,-	2756,-	3276,-	3790,-	4667,-	5246,-	5824,-	6403,-
1400	1775,-	2334,-	2906,-	3491,-	4043,-	4979,-	5597,-	6214,-	6825,-
1500	1853,-	2451,-	3055,-	3679,-	4290,-	5291,-	5954,-	6624,-	7280,-
1600	2360,-	3010,-	3666,-	4290,-	4960,-	-	-	-	-
1700	2431,-	3127,-	3803,-	4524,-	5194,-	-	-	-	-
1800	2548,-	3270,-	3978,-	4706,-	5441,-	-	-	-	-
1900	2847,-	3673,-	4466,-	5317,-	6149,-	-	-	-	-
2000	2945,-	3816,-	4648,-	5545,-	6416,-	-	-	-	-
2100	3036,-	3952,-	4810,-	5779,-	6682,-	-	-	-	-
2200	3133,-	4102,-	4979,-	6006,-	6955,-	-	-	-	-
2300	3224,-	4251,-	5161,-	6234,-	7222,-	-	-	-	-
2400	3322,-	4394,-	5330,-	6461,-	7495,-	-	-	-	-
2500	3419,-	4537,-	5506,-	6695,-	7761,-	-	-	-	-
Grundpreis									

**MK-F-A2/200** Preisgruppe 6

[6]	[7]								
H \ L	500	750	1000	1250	1500	1750	2000	2250	2500
300	531,-	653,-	806,-	927,-	1058,-	1283,-	1427,-	1575,-	1719,-
400	608,-	779,-	927,-	1103,-	1251,-	1535,-	1710,-	1895,-	2070,-
500	671,-	873,-	1062,-	1260,-	1458,-	1796,-	2003,-	2219,-	2435,-
600	765,-	981,-	1202,-	1436,-	1652,-	2025,-	2264,-	2511,-	2754,-
700	837,-	1089,-	1337,-	1584,-	1859,-	2291,-	2561,-	2844,-	3114,-
800	891,-	1202,-	1476,-	1755,-	2057,-	2534,-	2844,-	3155,-	3465,-
900	999,-	1314,-	1629,-	1926,-	2228,-	2745,-	3078,-	3407,-	3744,-
1000	1062,-	1409,-	1746,-	2102,-	2426,-	2988,-	3357,-	3726,-	4091,-
1100	1161,-	1512,-	1895,-	2291,-	2646,-	3258,-	3659,-	4068,-	4469,-
1200	1215,-	1629,-	2030,-	2426,-	2844,-	3515,-	3956,-	4401,-	4847,-
1300	1301,-	1733,-	2169,-	2610,-	3042,-	3758,-	4230,-	4698,-	5175,-
1400	1386,-	1845,-	2313,-	2772,-	3240,-	3992,-	4491,-	4991,-	5490,-
1500	1458,-	1944,-	2426,-	2934,-	3434,-	4244,-	4779,-	5310,-	5841,-
1600	1841,-	2358,-	2871,-	3398,-	3929,-	-	-	-	-
1700	1904,-	2448,-	3029,-	3582,-	4131,-	-	-	-	-
Grundpreis									

[6]	[7]								
H \ L	500	750	1000	1250	1500	1750	2000	2250	2500
1800	1989,-	2561,-	3137,-	3740,-	4329,-	-	-	-	-
1900	2223,-	2889,-	3528,-	4221,-	4887,-	-	-	-	-
2000	2313,-	3006,-	3677,-	4406,-	5108,-	-	-	-	-
2100	2394,-	3132,-	3821,-	4595,-	5319,-	-	-	-	-
2200	2475,-	3245,-	3969,-	4784,-	5531,-	-	-	-	-
2300	2556,-	3362,-	4109,-	4968,-	5742,-	-	-	-	-
2400	2646,-	3483,-	4257,-	5157,-	5963,-	-	-	-	-
2500	2723,-	3596,-	4401,-	5342,-	6179,-	-	-	-	-
	Grundpreis								

## MK-L-A2/200 Preisgruppe 6

[6]	[7]								
H \ L	500	750	1000	1250	1500	1750	2000	2250	2500
300	930,-	1157,-	1339,-	1560,-	1749,-	2106,-	2327,-	2548,-	2763,-
400	1053,-	1287,-	1593,-	1846,-	2106,-	2561,-	2854,-	3140,-	3432,-
500	1203,-	1495,-	1820,-	2132,-	2464,-	2997,-	3348,-	3686,-	4024,-
600	1287,-	1690,-	2041,-	2431,-	2808,-	3452,-	3855,-	4264,-	4680,-
700	1443,-	1879,-	2282,-	2717,-	3159,-	3861,-	4329,-	4791,-	5246,-
800	1573,-	2041,-	2522,-	3029,-	3484,-	4284,-	4810,-	5330,-	5844,-
900	1690,-	2243,-	2776,-	3322,-	3855,-	4758,-	5343,-	5935,-	6533,-
1000	1820,-	2412,-	2997,-	3608,-	4206,-	5194,-	5844,-	6500,-	7150,-
1100	1950,-	2607,-	3218,-	3894,-	4531,-	5597,-	6292,-	6994,-	7690,-
1200	2074,-	2776,-	3471,-	4206,-	4901,-	6045,-	6812,-	7573,-	8333,-
1300	2217,-	2971,-	3744,-	4479,-	5246,-	6487,-	7313,-	8132,-	8951,-
1400	2314,-	3140,-	3952,-	4771,-	5597,-	6929,-	7820,-	8710,-	9607,-
1500	2464,-	3341,-	4206,-	5077,-	5967,-	7378,-	8314,-	9256,-	10199,-
1600	3042,-	3998,-	4908,-	5837,-	6754,-	-	-	-	-
1700	3179,-	4186,-	5174,-	6130,-	7111,-	-	-	-	-
1800	3322,-	4375,-	5402,-	6416,-	7469,-	-	-	-	-
1900	3751,-	4914,-	6097,-	7254,-	8431,-	-	-	-	-
2000	3913,-	5122,-	6364,-	7573,-	8814,-	-	-	-	-
2100	4069,-	5324,-	6637,-	7898,-	9198,-	-	-	-	-
2200	4238,-	5519,-	6910,-	8216,-	9575,-	-	-	-	-
2300	4394,-	5714,-	7176,-	8535,-	9958,-	-	-	-	-
2400	4557,-	5922,-	7449,-	8853,-	10335,-	-	-	-	-
2500	4713,-	6123,-	7716,-	9178,-	10712,-	-	-	-	-
	Grundpreis								

## MK-F-A2/230 Preisgruppe 6

[6]	[7]								
H \ L	500	750	1000	1250	1500	1750	2000	2250	2500
300	585,-	716,-	855,-	1017,-	1161,-	1413,-	1571,-	1733,-	1886,-
400	671,-	842,-	1017,-	1206,-	1391,-	1701,-	1908,-	2102,-	2300,-
500	765,-	963,-	1166,-	1400,-	1602,-	1953,-	2187,-	2408,-	2633,-
600	837,-	1085,-	1332,-	1580,-	1827,-	2232,-	2502,-	2768,-	3038,-
700	923,-	1184,-	1481,-	1769,-	2025,-	2489,-	2795,-	3092,-	3393,-
800	995,-	1332,-	1634,-	1949,-	2264,-	2790,-	3132,-	3479,-	3825,-
900	1098,-	1440,-	1791,-	2129,-	2484,-	3065,-	3443,-	3825,-	4199,-
1000	1166,-	1566,-	1940,-	2304,-	2691,-	3312,-	3726,-	4136,-	4545,-
1100	1269,-	1670,-	2088,-	2502,-	2916,-	3596,-	4041,-	4482,-	4937,-
	Grundpreis								



[6]	[7]								
H \ L	500	750	1000	1250	1500	1750	2000	2250	2500
1200	1346,-	1791,-	2241,-	2691,-	3141,-	3875,-	4365,-	4851,-	5333,-
1300	1418,-	1917,-	2381,-	2867,-	3326,-	4109,-	4626,-	5148,-	5666,-
1400	1517,-	2021,-	2543,-	3074,-	3560,-	4397,-	4946,-	5499,-	6053,-
1500	1602,-	2133,-	2691,-	3249,-	3789,-	4685,-	5279,-	5864,-	6458,-
1600	2016,-	2597,-	3168,-	3762,-	4325,-	-	-	-	-
1700	2097,-	2705,-	3312,-	3942,-	4541,-	-	-	-	-
1800	2196,-	2826,-	3474,-	4122,-	4761,-	-	-	-	-
1900	2471,-	3182,-	3915,-	4644,-	5382,-	-	-	-	-
2000	2565,-	3308,-	4086,-	4833,-	5621,-	-	-	-	-
2100	2664,-	3434,-	4253,-	5031,-	5859,-	-	-	-	-
2200	2768,-	3560,-	4415,-	5220,-	6098,-	-	-	-	-
2300	2867,-	3686,-	4586,-	5409,-	6336,-	-	-	-	-
2400	2970,-	3812,-	4748,-	5603,-	6579,-	-	-	-	-
2500	3065,-	3938,-	4910,-	5801,-	6813,-	-	-	-	-
Grundpreis									

**MK-L-A2/230** Preisgruppe 6

[6]	[7]								
H \ L	500	750	1000	1250	1500	1750	2000	2250	2500
300	1027,-	1229,-	1469,-	1697,-	1931,-	2334,-	2587,-	2828,-	3081,-
400	1164,-	1437,-	1742,-	2028,-	2314,-	2815,-	3133,-	3445,-	3770,-
500	1320,-	1664,-	2022,-	2360,-	2698,-	3296,-	3673,-	4043,-	4420,-
600	1437,-	1866,-	2269,-	2672,-	3081,-	3790,-	4238,-	4693,-	5142,-
700	1586,-	2048,-	2548,-	3010,-	3491,-	4297,-	4810,-	5330,-	5844,-
800	1710,-	2269,-	2802,-	3322,-	3855,-	4758,-	5337,-	5928,-	6513,-
900	1866,-	2451,-	3049,-	3666,-	4258,-	5233,-	5883,-	6520,-	7170,-
1000	2022,-	2665,-	3309,-	3978,-	4622,-	5688,-	6396,-	7085,-	7794,-
1100	2152,-	2867,-	3588,-	4297,-	5018,-	6195,-	6968,-	7755,-	8528,-
1200	2282,-	3049,-	3848,-	4622,-	5389,-	6669,-	7508,-	8353,-	9198,-
1300	2418,-	3270,-	4108,-	4960,-	5785,-	7163,-	8067,-	8977,-	9893,-
1400	2574,-	3458,-	4342,-	5265,-	6149,-	7605,-	8574,-	9549,-	10517,-
1500	2698,-	3673,-	4622,-	5584,-	6559,-	8125,-	9172,-	10218,-	11271,-
1600	3341,-	4355,-	5434,-	6455,-	7462,-	-	-	-	-
1700	3530,-	4596,-	5694,-	6767,-	7852,-	-	-	-	-
1800	3666,-	4784,-	5954,-	7118,-	8223,-	-	-	-	-
1900	4134,-	5395,-	6708,-	8034,-	9295,-	-	-	-	-
2000	4303,-	5636,-	6981,-	8385,-	9705,-	-	-	-	-
2100	4472,-	5857,-	7267,-	8743,-	10121,-	-	-	-	-
2200	4654,-	6091,-	7540,-	9094,-	10537,-	-	-	-	-
2300	4823,-	6318,-	7813,-	9451,-	10946,-	-	-	-	-
2400	5005,-	6552,-	8093,-	9802,-	11362,-	-	-	-	-
2500	5168,-	6780,-	8379,-	10160,-	11772,-	-	-	-	-
Grundpreis									

Jalousieklappen, Wetterschutzgitter, Schalldämpfer



Preise in € ohne MwSt.

Schalldämpferkulisse mit hoher Einfügungsdämpfung mit breitbandiger Dämpfung auch im hochfrequenten Bereich

**XK - ... - F - A2 / 200 × 600 × 1500**

1	2	3	4	5	6	7

**1 Serie**

**XK** Schalldämpferkulisse

**2 Variante**

Keine Eintragung: TROX Standardvarianten

**3 Kulissenoberfläche**

**F** Glasseidengewebe

**L** Glasseidengewebe und Streckmetall

**4 Material**

Keine Eintragung: Stahl verzinkt (1.0917)

**A2** Edelstahl (1.4301)

**P1** pulverbeschichtet, RAL 7001 (silbergrau)

**5 Kulissendicke [mm]**

**100, 200, 230, 300**

**6 Höhe [mm]**

**150 – 5000**

**7 Länge in Luftrichtung [mm]**

**150 – 5000**

**Hinweis**

Zubehör U-Kappe/Klemmbleche bei geteilter Kulissenausführung siehe Preistabelle Montagematerial für Schalldämpferkulissen.

Preise für individuelle Schalldämpferkonfigurationen lassen sich mit unserem Auslegungsprogramm Easy Produkt Finder ermitteln.

Bei Zwischenabmessungen gilt der Preis der nächst größeren Standardabmessung.

**XK-F/100** Preisgruppe 6

[6]	[7]								
H \ L	500	750	1000	1250	1500	1750	2000	2250	2500
300	89,-	102,-	113,-	127,-	139,-	165,-	180,-	196,-	210,-
400	95,-	113,-	130,-	150,-	171,-	206,-	227,-	248,-	268,-
500	106,-	129,-	150,-	177,-	198,-	240,-	265,-	290,-	315,-
600	113,-	142,-	172,-	198,-	226,-	276,-	308,-	338,-	370,-
700	125,-	156,-	187,-	221,-	256,-	312,-	348,-	383,-	418,-
800	133,-	172,-	209,-	248,-	285,-	351,-	392,-	433,-	474,-
900	142,-	183,-	226,-	273,-	314,-	386,-	433,-	481,-	528,-
1000	150,-	201,-	248,-	297,-	341,-	421,-	473,-	525,-	577,-
1100	159,-	214,-	266,-	317,-	371,-	458,-	516,-	573,-	631,-
1200	171,-	226,-	285,-	341,-	401,-	496,-	559,-	621,-	683,-
1300	179,-	244,-	306,-	369,-	431,-	532,-	600,-	668,-	736,-
1400	187,-	256,-	328,-	393,-	462,-	572,-	646,-	719,-	794,-
1500	198,-	268,-	341,-	415,-	493,-	612,-	692,-	772,-	851,-
1600	237,-	312,-	392,-	467,-	546,-	-	-	-	-
1700	247,-	329,-	410,-	495,-	574,-	-	-	-	-
1800	275,-	338,-	431,-	514,-	606,-	-	-	-	-
Grundpreis									



[6]	[7]								
H \ L	500	750	1000	1250	1500	1750	2000	2250	2500
1900	285,-	382,-	486,-	583,-	687,-	-	-	-	-
2000	296,-	396,-	505,-	608,-	719,-	-	-	-	-
2100	306,-	411,-	526,-	636,-	752,-	-	-	-	-
2200	316,-	426,-	546,-	662,-	785,-	-	-	-	-
2300	328,-	440,-	567,-	688,-	818,-	-	-	-	-
2400	337,-	455,-	588,-	716,-	850,-	-	-	-	-
2500	348,-	470,-	608,-	742,-	882,-	-	-	-	-
Grundpreis									

**XK-L/100** Preisgruppe 6

[6]	[7]								
H \ L	500	750	1000	1250	1500	1750	2000	2250	2500
300	102,-	125,-	149,-	178,-	201,-	225,-	249,-	275,-	300,-
400	115,-	149,-	182,-	217,-	249,-	283,-	320,-	353,-	387,-
500	130,-	177,-	214,-	256,-	297,-	338,-	382,-	425,-	467,-
600	149,-	198,-	248,-	297,-	348,-	398,-	449,-	498,-	550,-
700	166,-	221,-	280,-	336,-	396,-	454,-	511,-	569,-	627,-
800	182,-	248,-	312,-	374,-	441,-	507,-	573,-	639,-	704,-
900	198,-	273,-	341,-	415,-	493,-	566,-	640,-	715,-	788,-
1000	214,-	297,-	374,-	458,-	540,-	621,-	703,-	786,-	868,-
1100	233,-	320,-	408,-	498,-	585,-	675,-	764,-	853,-	941,-
1200	248,-	348,-	441,-	540,-	632,-	728,-	822,-	919,-	1015,-
1300	263,-	369,-	470,-	577,-	685,-	792,-	898,-	1007,-	1112,-
1400	282,-	393,-	505,-	620,-	732,-	843,-	956,-	1068,-	1181,-
1500	297,-	415,-	540,-	657,-	779,-	898,-	1020,-	1141,-	1261,-
1600	349,-	473,-	601,-	732,-	857,-	-	-	-	-
1700	363,-	502,-	633,-	772,-	909,-	-	-	-	-
1800	377,-	522,-	663,-	812,-	957,-	-	-	-	-
1900	393,-	545,-	695,-	851,-	1009,-	-	-	-	-
2000	408,-	570,-	726,-	891,-	1059,-	-	-	-	-
2100	424,-	597,-	758,-	931,-	1110,-	-	-	-	-
2200	438,-	620,-	789,-	971,-	1160,-	-	-	-	-
2300	453,-	645,-	821,-	1010,-	1213,-	-	-	-	-
2400	469,-	669,-	853,-	1049,-	1262,-	-	-	-	-
2500	483,-	694,-	884,-	1089,-	1312,-	-	-	-	-
Grundpreis									

**XK-F/200** Preisgruppe 6

[6]	[7]								
H \ L	500	750	1000	1250	1500	1750	2000	2250	2500
300	95,-	117,-	139,-	163,-	183,-	221,-	245,-	268,-	293,-
400	110,-	139,-	170,-	194,-	225,-	274,-	304,-	336,-	367,-
500	125,-	159,-	190,-	230,-	263,-	321,-	358,-	394,-	432,-
600	138,-	180,-	221,-	261,-	306,-	377,-	424,-	469,-	514,-
700	152,-	201,-	249,-	297,-	348,-	429,-	482,-	535,-	588,-
800	170,-	220,-	277,-	331,-	386,-	475,-	535,-	593,-	654,-
900	180,-	241,-	301,-	363,-	425,-	525,-	591,-	657,-	724,-
1000	190,-	261,-	331,-	398,-	464,-	574,-	648,-	723,-	797,-
1100	209,-	283,-	356,-	431,-	504,-	623,-	703,-	783,-	862,-
1200	221,-	301,-	385,-	464,-	544,-	675,-	761,-	849,-	936,-
1300	237,-	322,-	410,-	498,-	583,-	724,-	819,-	913,-	1008,-
Grundpreis									



Jalousieklappen, Wetterschutzgitter, Schalldämpfer

[6]	[7]								
H \ L	500	750	1000	1250	1500	1750	2000	2250	2500
1400	253,-	341,-	438,-	529,-	623,-	774,-	875,-	975,-	1076,-
1500	263,-	364,-	464,-	565,-	661,-	821,-	930,-	1038,-	1145,-
1600	315,-	425,-	526,-	633,-	738,-	-	-	-	-
1700	331,-	443,-	556,-	667,-	780,-	-	-	-	-
1800	348,-	464,-	581,-	702,-	819,-	-	-	-	-
1900	393,-	523,-	656,-	795,-	929,-	-	-	-	-
2000	411,-	545,-	685,-	833,-	972,-	-	-	-	-
2100	429,-	567,-	716,-	869,-	1016,-	-	-	-	-
2200	447,-	590,-	745,-	906,-	1062,-	-	-	-	-
2300	464,-	612,-	774,-	944,-	1105,-	-	-	-	-
2400	482,-	633,-	804,-	980,-	1150,-	-	-	-	-
2500	498,-	656,-	834,-	1016,-	1194,-	-	-	-	-
Grundpreis									

**XK-L/200** Preisgruppe 6

[6]	[7]								
H \ L	500	750	1000	1250	1500	1750	2000	2250	2500
300	113,-	143,-	179,-	209,-	241,-	296,-	331,-	367,-	401,-
400	133,-	178,-	217,-	258,-	300,-	370,-	415,-	462,-	507,-
500	152,-	205,-	256,-	309,-	359,-	446,-	502,-	558,-	613,-
600	178,-	237,-	297,-	356,-	419,-	521,-	587,-	654,-	719,-
700	194,-	263,-	336,-	408,-	474,-	590,-	667,-	743,-	820,-
800	217,-	297,-	374,-	458,-	540,-	669,-	757,-	843,-	931,-
900	237,-	328,-	415,-	505,-	593,-	739,-	836,-	933,-	1032,-
1000	256,-	356,-	458,-	556,-	656,-	815,-	924,-	1032,-	1139,-
1100	277,-	386,-	496,-	606,-	711,-	884,-	1001,-	1118,-	1234,-
1200	299,-	415,-	537,-	656,-	774,-	965,-	1095,-	1222,-	1351,-
1300	317,-	447,-	574,-	704,-	834,-	1041,-	1181,-	1320,-	1462,-
1400	337,-	474,-	618,-	758,-	891,-	1112,-	1263,-	1414,-	1565,-
1500	359,-	507,-	656,-	802,-	947,-	1182,-	1341,-	1501,-	1660,-
1600	408,-	566,-	723,-	881,-	1038,-	-	-	-	-
1700	427,-	593,-	764,-	930,-	1097,-	-	-	-	-
1800	448,-	625,-	802,-	980,-	1155,-	-	-	-	-
1900	505,-	708,-	909,-	1111,-	1311,-	-	-	-	-
2000	528,-	740,-	952,-	1165,-	1374,-	-	-	-	-
2100	550,-	773,-	994,-	1217,-	1437,-	-	-	-	-
2200	572,-	805,-	1038,-	1271,-	1501,-	-	-	-	-
2300	593,-	837,-	1081,-	1325,-	1565,-	-	-	-	-
2400	616,-	870,-	1123,-	1378,-	1628,-	-	-	-	-
2500	639,-	904,-	1166,-	1430,-	1692,-	-	-	-	-
Grundpreis									

**XK-F/230** Preisgruppe 6

[6]	[7]								
H \ L	500	750	1000	1250	1500	1750	2000	2250	2500
300	108,-	137,-	159,-	186,-	213,-	260,-	290,-	320,-	349,-
400	127,-	159,-	189,-	225,-	258,-	314,-	349,-	385,-	419,-
500	142,-	183,-	221,-	261,-	306,-	376,-	419,-	464,-	509,-
600	158,-	206,-	256,-	301,-	351,-	431,-	482,-	534,-	585,-
700	178,-	230,-	287,-	338,-	398,-	490,-	551,-	612,-	673,-
800	189,-	254,-	315,-	377,-	443,-	549,-	618,-	687,-	757,-
Grundpreis									



[6]	[7]								
H \ L	500	750	1000	1250	1500	1750	2000	2250	2500
900	206,-	277,-	349,-	415,-	489,-	606,-	683,-	759,-	836,-
1000	221,-	301,-	377,-	458,-	532,-	660,-	743,-	828,-	912,-
1100	241,-	328,-	410,-	496,-	578,-	716,-	807,-	898,-	991,-
1200	256,-	349,-	441,-	532,-	623,-	774,-	875,-	975,-	1076,-
1300	273,-	371,-	469,-	570,-	668,-	829,-	937,-	1044,-	1153,-
1400	290,-	396,-	503,-	611,-	719,-	894,-	1010,-	1127,-	1244,-
1500	306,-	419,-	532,-	650,-	763,-	947,-	1071,-	1196,-	1319,-
1600	363,-	489,-	607,-	732,-	853,-	-	-	-	-
1700	377,-	509,-	637,-	771,-	894,-	-	-	-	-
1800	398,-	532,-	667,-	805,-	944,-	-	-	-	-
1900	449,-	599,-	752,-	909,-	1067,-	-	-	-	-
2000	469,-	622,-	785,-	948,-	1116,-	-	-	-	-
2100	488,-	646,-	818,-	988,-	1165,-	-	-	-	-
2200	507,-	669,-	850,-	1028,-	1214,-	-	-	-	-
2300	526,-	694,-	882,-	1068,-	1262,-	-	-	-	-
2400	545,-	717,-	915,-	1108,-	1311,-	-	-	-	-
2500	565,-	740,-	947,-	1148,-	1359,-	-	-	-	-
Grundpreis									

XK-L/230 Preisgruppe 6

[6]	[7]								
H \ L	500	750	1000	1250	1500	1750	2000	2250	2500
300	130,-	170,-	205,-	241,-	277,-	339,-	379,-	419,-	459,-
400	152,-	203,-	248,-	297,-	348,-	429,-	482,-	535,-	588,-
500	178,-	237,-	296,-	355,-	411,-	507,-	570,-	633,-	698,-
600	203,-	273,-	338,-	410,-	481,-	593,-	669,-	745,-	820,-
700	225,-	306,-	387,-	467,-	550,-	683,-	772,-	860,-	948,-
800	248,-	338,-	433,-	525,-	620,-	771,-	870,-	971,-	1071,-
900	273,-	372,-	475,-	581,-	687,-	854,-	967,-	1079,-	1192,-
1000	296,-	410,-	525,-	637,-	758,-	945,-	1070,-	1196,-	1320,-
1100	315,-	443,-	569,-	698,-	819,-	1020,-	1155,-	1292,-	1428,-
1200	341,-	475,-	618,-	758,-	890,-	1108,-	1256,-	1404,-	1552,-
1300	364,-	511,-	661,-	810,-	957,-	1196,-	1357,-	1518,-	1679,-
1400	392,-	550,-	707,-	867,-	1026,-	1278,-	1450,-	1621,-	1793,-
1500	411,-	583,-	758,-	924,-	1095,-	1366,-	1549,-	1735,-	1920,-
1600	467,-	652,-	829,-	1010,-	1192,-	-	-	-	-
1700	495,-	687,-	877,-	1071,-	1259,-	-	-	-	-
1800	512,-	722,-	924,-	1126,-	1332,-	-	-	-	-
1900	580,-	818,-	1049,-	1279,-	1514,-	-	-	-	-
2000	605,-	856,-	1102,-	1344,-	1592,-	-	-	-	-
2100	629,-	894,-	1153,-	1407,-	1668,-	-	-	-	-
2200	655,-	932,-	1205,-	1470,-	1745,-	-	-	-	-
2300	680,-	971,-	1256,-	1533,-	1822,-	-	-	-	-
2400	704,-	1009,-	1308,-	1597,-	1898,-	-	-	-	-
2500	731,-	1048,-	1359,-	1660,-	1975,-	-	-	-	-
Grundpreis									



## XK-F/300 Preisgruppe 6

[6]	[7]								
H \ L	500	750	1000	1250	1500	1750	2000	2250	2500
300	117,-	152,-	186,-	220,-	254,-	312,-	349,-	386,-	424,-
400	139,-	182,-	226,-	268,-	314,-	386,-	433,-	481,-	528,-
500	159,-	214,-	266,-	317,-	371,-	458,-	516,-	573,-	631,-
600	182,-	247,-	306,-	369,-	431,-	532,-	600,-	668,-	736,-
700	203,-	274,-	348,-	415,-	490,-	608,-	687,-	765,-	843,-
800	225,-	306,-	386,-	466,-	550,-	683,-	772,-	860,-	948,-
900	247,-	335,-	426,-	512,-	607,-	754,-	851,-	948,-	1047,-
1000	266,-	364,-	466,-	565,-	662,-	822,-	931,-	1040,-	1146,-
1100	287,-	398,-	505,-	612,-	723,-	898,-	1016,-	1135,-	1254,-
1200	309,-	426,-	544,-	661,-	781,-	972,-	1102,-	1230,-	1358,-
1300	331,-	458,-	583,-	711,-	842,-	1048,-	1186,-	1326,-	1465,-
1400	351,-	490,-	623,-	764,-	896,-	1114,-	1262,-	1410,-	1557,-
1500	371,-	514,-	662,-	812,-	957,-	1194,-	1354,-	1513,-	1673,-
1600	431,-	585,-	739,-	894,-	1050,-	-	-	-	-
1700	449,-	618,-	781,-	946,-	1112,-	-	-	-	-
1800	470,-	648,-	819,-	995,-	1174,-	-	-	-	-
1900	530,-	735,-	926,-	1131,-	1333,-	-	-	-	-
2000	552,-	770,-	970,-	1188,-	1399,-	-	-	-	-
2100	574,-	802,-	1012,-	1244,-	1466,-	-	-	-	-
2200	598,-	836,-	1055,-	1300,-	1532,-	-	-	-	-
2300	620,-	870,-	1098,-	1357,-	1600,-	-	-	-	-
2400	641,-	905,-	1141,-	1413,-	1665,-	-	-	-	-
2500	663,-	938,-	1183,-	1469,-	1732,-	-	-	-	-
Grundpreis									

## XK-L/300 Preisgruppe 6

[6]	[7]								
H \ L	500	750	1000	1250	1500	1750	2000	2250	2500
300	145,-	189,-	235,-	280,-	320,-	392,-	439,-	487,-	534,-
400	177,-	230,-	283,-	337,-	396,-	489,-	550,-	611,-	670,-
500	201,-	266,-	332,-	399,-	466,-	574,-	647,-	719,-	792,-
600	226,-	306,-	385,-	462,-	540,-	667,-	751,-	835,-	919,-
700	254,-	341,-	433,-	521,-	611,-	756,-	851,-	947,-	1043,-
800	282,-	383,-	481,-	581,-	685,-	850,-	959,-	1068,-	1178,-
900	309,-	419,-	529,-	645,-	759,-	944,-	1065,-	1188,-	1311,-
1000	332,-	458,-	578,-	704,-	828,-	1028,-	1162,-	1297,-	1431,-
1100	359,-	496,-	628,-	765,-	896,-	1111,-	1256,-	1400,-	1546,-
1200	386,-	532,-	683,-	826,-	972,-	1207,-	1366,-	1524,-	1681,-
1300	411,-	570,-	728,-	886,-	1043,-	1297,-	1469,-	1641,-	1811,-
1400	440,-	608,-	779,-	946,-	1118,-	1389,-	1572,-	1755,-	1940,-
1500	466,-	648,-	828,-	1007,-	1188,-	1477,-	1673,-	1868,-	2063,-
1600	546,-	736,-	930,-	1121,-	1316,-	-	-	-	-
1700	572,-	775,-	980,-	1182,-	1388,-	-	-	-	-
1800	599,-	813,-	1032,-	1244,-	1459,-	-	-	-	-
1900	675,-	919,-	1170,-	1410,-	1651,-	-	-	-	-
2000	702,-	961,-	1226,-	1476,-	1728,-	-	-	-	-
2100	731,-	1002,-	1283,-	1542,-	1805,-	-	-	-	-
2200	758,-	1043,-	1339,-	1609,-	1881,-	-	-	-	-
Grundpreis									



[6]	[7]								
H \ L	500	750	1000	1250	1500	1750	2000	2250	2500
2300	786,-	1084,-	1395,-	1676,-	1958,-	-	-	-	-
2400	814,-	1126,-	1451,-	1742,-	2036,-	-	-	-	-
2500	842,-	1167,-	1507,-	1809,-	2112,-	-	-	-	-
Grundpreis									

**XK-P1** Preisgruppe 6

[6]	[7]								
H \ L	500	750	1000	1250	1500	1750	2000	2250	2500
300	301,-	311,-	321,-	332,-	343,-	629,-	640,-	652,-	732,-
400	343,-	353,-	362,-	372,-	383,-	715,-	723,-	733,-	742,-
500	385,-	393,-	401,-	414,-	427,-	794,-	802,-	814,-	826,-
600	459,-	466,-	475,-	486,-	498,-	939,-	948,-	959,-	968,-
700	502,-	510,-	517,-	530,-	543,-	1024,-	1033,-	1044,-	1058,-
800	543,-	550,-	559,-	572,-	585,-	1105,-	1116,-	1127,-	1141,-
900	585,-	592,-	604,-	615,-	627,-	1194,-	1205,-	1216,-	1226,-
1000	627,-	636,-	645,-	657,-	675,-	1278,-	1287,-	1300,-	1312,-
1100	673,-	678,-	690,-	702,-	716,-	1366,-	1378,-	1389,-	1403,-
1200	715,-	722,-	732,-	746,-	759,-	1450,-	1460,-	1475,-	1491,-
1300	757,-	764,-	778,-	788,-	802,-	1540,-	1552,-	1563,-	1574,-
1400	799,-	809,-	821,-	835,-	851,-	1628,-	1642,-	1653,-	1666,-
1500	843,-	854,-	865,-	880,-	894,-	1715,-	1728,-	1742,-	1755,-
1600	1129,-	1173,-	1182,-	1196,-	1208,-	-	-	-	-
1700	1176,-	1216,-	1229,-	1241,-	1256,-	-	-	-	-
1800	1217,-	1262,-	1271,-	1284,-	1302,-	-	-	-	-
1900	1262,-	1308,-	1316,-	1328,-	1349,-	-	-	-	-
2000	1307,-	1354,-	1359,-	1373,-	1396,-	-	-	-	-
2100	1351,-	1399,-	1404,-	1417,-	1444,-	-	-	-	-
2200	1395,-	1445,-	1448,-	1462,-	1491,-	-	-	-	-
2300	1438,-	1491,-	1492,-	1506,-	1539,-	-	-	-	-
2400	1484,-	1538,-	1538,-	1549,-	1586,-	-	-	-	-
2500	1528,-	1582,-	1581,-	1595,-	1633,-	-	-	-	-
Mehrpreis									

**XK-F-A2/100** Preisgruppe 6

[6]	[7]								
H \ L	500	750	1000	1250	1500	1750	2000	2250	2500
300	303,-	347,-	385,-	432,-	473,-	561,-	612,-	667,-	714,-
400	323,-	385,-	442,-	510,-	582,-	701,-	772,-	844,-	912,-
500	361,-	439,-	510,-	602,-	674,-	816,-	901,-	986,-	1071,-
600	385,-	483,-	585,-	674,-	769,-	939,-	1048,-	1150,-	1258,-
700	425,-	531,-	636,-	752,-	871,-	1061,-	1184,-	1303,-	1422,-
800	453,-	585,-	711,-	844,-	969,-	1194,-	1333,-	1473,-	1612,-
900	483,-	623,-	769,-	929,-	1068,-	1313,-	1473,-	1636,-	1796,-
1000	510,-	684,-	844,-	1010,-	1160,-	1432,-	1609,-	1785,-	1962,-
1100	541,-	728,-	905,-	1078,-	1262,-	1558,-	1755,-	1949,-	2146,-
1200	582,-	769,-	969,-	1160,-	1364,-	1687,-	1901,-	2112,-	2323,-
1300	609,-	830,-	1041,-	1255,-	1466,-	1809,-	2040,-	2272,-	2503,-
1400	636,-	871,-	1116,-	1337,-	1571,-	1945,-	2197,-	2445,-	2700,-
1500	674,-	912,-	1160,-	1411,-	1677,-	2081,-	2353,-	2625,-	2894,-
1600	806,-	1061,-	1333,-	1588,-	1857,-	-	-	-	-
1700	840,-	1119,-	1394,-	1683,-	1952,-	-	-	-	-
Grundpreis									



Jalousieklappen, Wetterschutzgitter, Schalldämpfer

[6]	[7]								
H \ L	500	750	1000	1250	1500	1750	2000	2250	2500
1800	935,-	1150,-	1466,-	1748,-	2061,-	-	-	-	-
1900	969,-	1299,-	1653,-	1983,-	2336,-	-	-	-	-
2000	1007,-	1347,-	1717,-	2068,-	2445,-	-	-	-	-
2100	1041,-	1398,-	1789,-	2163,-	2557,-	-	-	-	-
2200	1075,-	1449,-	1857,-	2251,-	2669,-	-	-	-	-
2300	1116,-	1496,-	1928,-	2340,-	2782,-	-	-	-	-
2400	1146,-	1547,-	2000,-	2435,-	2890,-	-	-	-	-
2500	1184,-	1598,-	2068,-	2523,-	2999,-	-	-	-	-
Grundpreis									

**XK-L-A2/100** Preisgruppe 6

[6]	[7]								
H \ L	500	750	1000	1250	1500	1750	2000	2250	2500
300	347,-	425,-	507,-	606,-	684,-	765,-	847,-	935,-	1020,-
400	391,-	507,-	619,-	738,-	847,-	963,-	1088,-	1201,-	1316,-
500	442,-	602,-	728,-	871,-	1010,-	1150,-	1299,-	1445,-	1588,-
600	507,-	674,-	844,-	1010,-	1184,-	1354,-	1527,-	1694,-	1870,-
700	565,-	752,-	952,-	1143,-	1347,-	1544,-	1738,-	1935,-	2132,-
800	619,-	844,-	1061,-	1272,-	1500,-	1724,-	1949,-	2173,-	2394,-
900	674,-	929,-	1160,-	1411,-	1677,-	1925,-	2176,-	2431,-	2680,-
1000	728,-	1010,-	1272,-	1558,-	1836,-	2112,-	2391,-	2673,-	2952,-
1100	793,-	1088,-	1388,-	1694,-	1989,-	2295,-	2598,-	2901,-	3200,-
1200	844,-	1184,-	1500,-	1836,-	2149,-	2476,-	2795,-	3125,-	3451,-
1300	895,-	1255,-	1598,-	1962,-	2329,-	2693,-	3054,-	3424,-	3781,-
1400	959,-	1337,-	1717,-	2108,-	2489,-	2867,-	3251,-	3632,-	4016,-
1500	1010,-	1411,-	1836,-	2234,-	2649,-	3054,-	3468,-	3880,-	4288,-
1600	1187,-	1609,-	2044,-	2489,-	2914,-	-	-	-	-
1700	1235,-	1707,-	2153,-	2625,-	3091,-	-	-	-	-
1800	1282,-	1775,-	2255,-	2761,-	3254,-	-	-	-	-
1900	1337,-	1853,-	2363,-	2894,-	3431,-	-	-	-	-
2000	1388,-	1938,-	2469,-	3030,-	3601,-	-	-	-	-
2100	1442,-	2030,-	2578,-	3166,-	3774,-	-	-	-	-
2200	1490,-	2108,-	2683,-	3302,-	3944,-	-	-	-	-
2300	1541,-	2193,-	2792,-	3434,-	4125,-	-	-	-	-
2400	1595,-	2275,-	2901,-	3567,-	4291,-	-	-	-	-
2500	1643,-	2360,-	3006,-	3703,-	4461,-	-	-	-	-
Grundpreis									

**XK-F-A2/200** Preisgruppe 6

[6]	[7]								
H \ L	500	750	1000	1250	1500	1750	2000	2250	2500
300	323,-	398,-	473,-	555,-	623,-	752,-	833,-	912,-	997,-
400	374,-	473,-	578,-	660,-	765,-	932,-	1034,-	1143,-	1248,-
500	425,-	541,-	646,-	782,-	895,-	1092,-	1218,-	1340,-	1469,-
600	470,-	612,-	752,-	888,-	1041,-	1282,-	1442,-	1595,-	1748,-
700	517,-	684,-	847,-	1010,-	1184,-	1459,-	1639,-	1819,-	2000,-
800	578,-	748,-	942,-	1126,-	1313,-	1615,-	1819,-	2017,-	2224,-
900	612,-	820,-	1024,-	1235,-	1445,-	1785,-	2010,-	2234,-	2462,-
1000	646,-	888,-	1126,-	1354,-	1578,-	1952,-	2204,-	2459,-	2710,-
1100	711,-	963,-	1211,-	1466,-	1714,-	2119,-	2391,-	2663,-	2931,-
Grundpreis									



[6]	[7]								
H \ L	500	750	1000	1250	1500	1750	2000	2250	2500
1200	752,-	1024,-	1309,-	1578,-	1850,-	2295,-	2588,-	2887,-	3183,-
1300	806,-	1095,-	1394,-	1694,-	1983,-	2462,-	2785,-	3105,-	3428,-
1400	861,-	1160,-	1490,-	1799,-	2119,-	2632,-	2975,-	3315,-	3659,-
1500	895,-	1238,-	1578,-	1921,-	2248,-	2792,-	3162,-	3530,-	3893,-
1600	1071,-	1445,-	1789,-	2153,-	2510,-	-	-	-	-
1700	1126,-	1507,-	1891,-	2268,-	2652,-	-	-	-	-
1800	1184,-	1578,-	1976,-	2387,-	2785,-	-	-	-	-
1900	1337,-	1779,-	2231,-	2703,-	3159,-	-	-	-	-
2000	1398,-	1853,-	2329,-	2833,-	3305,-	-	-	-	-
2100	1459,-	1928,-	2435,-	2955,-	3455,-	-	-	-	-
2200	1520,-	2006,-	2533,-	3081,-	3611,-	-	-	-	-
2300	1578,-	2081,-	2632,-	3210,-	3757,-	-	-	-	-
2400	1639,-	2153,-	2734,-	3332,-	3910,-	-	-	-	-
2500	1694,-	2231,-	2836,-	3455,-	4060,-	-	-	-	-
Grundpreis									

**XK-L-A2/200** Preisgruppe 6

[6]	[7]								
H \ L	500	750	1000	1250	1500	1750	2000	2250	2500
300	385,-	487,-	609,-	711,-	820,-	1007,-	1126,-	1248,-	1364,-
400	453,-	606,-	738,-	878,-	1020,-	1258,-	1411,-	1571,-	1724,-
500	517,-	697,-	871,-	1051,-	1221,-	1517,-	1707,-	1898,-	2085,-
600	606,-	806,-	1010,-	1211,-	1425,-	1772,-	1996,-	2224,-	2445,-
700	660,-	895,-	1143,-	1388,-	1612,-	2006,-	2268,-	2527,-	2788,-
800	738,-	1010,-	1272,-	1558,-	1836,-	2275,-	2574,-	2867,-	3166,-
900	806,-	1116,-	1411,-	1717,-	2017,-	2513,-	2843,-	3173,-	3509,-
1000	871,-	1211,-	1558,-	1891,-	2231,-	2771,-	3142,-	3509,-	3873,-
1100	942,-	1313,-	1687,-	2061,-	2418,-	3006,-	3404,-	3802,-	4196,-
1200	1017,-	1411,-	1826,-	2231,-	2632,-	3281,-	3723,-	4155,-	4594,-
1300	1078,-	1520,-	1952,-	2394,-	2836,-	3540,-	4016,-	4488,-	4971,-
1400	1146,-	1612,-	2102,-	2578,-	3030,-	3781,-	4295,-	4808,-	5321,-
1500	1221,-	1724,-	2231,-	2727,-	3220,-	4019,-	4560,-	5104,-	5644,-
1600	1388,-	1925,-	2459,-	2996,-	3530,-	-	-	-	-
1700	1452,-	2017,-	2598,-	3162,-	3730,-	-	-	-	-
1800	1524,-	2125,-	2727,-	3332,-	3927,-	-	-	-	-
1900	1717,-	2408,-	3091,-	3778,-	4458,-	-	-	-	-
2000	1796,-	2516,-	3237,-	3961,-	4672,-	-	-	-	-
2100	1870,-	2629,-	3380,-	4138,-	4886,-	-	-	-	-
2200	1945,-	2737,-	3530,-	4322,-	5104,-	-	-	-	-
2300	2017,-	2846,-	3676,-	4505,-	5321,-	-	-	-	-
2400	2095,-	2958,-	3819,-	4686,-	5536,-	-	-	-	-
2500	2173,-	3074,-	3965,-	4862,-	5753,-	-	-	-	-
Grundpreis									

**XK-F-A2/230** Preisgruppe 6

[6]	[7]								
H \ L	500	750	1000	1250	1500	1750	2000	2250	2500
300	368,-	466,-	541,-	633,-	725,-	884,-	986,-	1088,-	1187,-
400	432,-	541,-	643,-	765,-	878,-	1068,-	1187,-	1309,-	1425,-
500	483,-	623,-	752,-	888,-	1041,-	1279,-	1425,-	1578,-	1731,-
600	538,-	701,-	871,-	1024,-	1194,-	1466,-	1639,-	1816,-	1989,-
Grundpreis									



Jalousieklappen, Wetterschutzgitter, Schalldämpfer

[6]	[7]								
H \ L	500	750	1000	1250	1500	1750	2000	2250	2500
700	606,-	782,-	976,-	1150,-	1354,-	1666,-	1874,-	2081,-	2289,-
800	643,-	864,-	1071,-	1282,-	1507,-	1867,-	2102,-	2336,-	2574,-
900	701,-	942,-	1187,-	1411,-	1663,-	2061,-	2323,-	2581,-	2843,-
1000	752,-	1024,-	1282,-	1558,-	1809,-	2244,-	2527,-	2816,-	3101,-
1100	820,-	1116,-	1394,-	1687,-	1966,-	2435,-	2744,-	3054,-	3370,-
1200	871,-	1187,-	1500,-	1809,-	2119,-	2632,-	2975,-	3315,-	3659,-
1300	929,-	1262,-	1595,-	1938,-	2272,-	2819,-	3186,-	3550,-	3921,-
1400	986,-	1347,-	1711,-	2078,-	2445,-	3040,-	3434,-	3832,-	4230,-
1500	1041,-	1425,-	1809,-	2210,-	2595,-	3220,-	3642,-	4067,-	4485,-
1600	1235,-	1663,-	2064,-	2489,-	2901,-	-	-	-	-
1700	1282,-	1731,-	2166,-	2622,-	3040,-	-	-	-	-
1800	1354,-	1809,-	2268,-	2737,-	3210,-	-	-	-	-
1900	1527,-	2037,-	2557,-	3091,-	3628,-	-	-	-	-
2000	1595,-	2115,-	2669,-	3224,-	3795,-	-	-	-	-
2100	1660,-	2197,-	2782,-	3360,-	3961,-	-	-	-	-
2200	1724,-	2275,-	2890,-	3496,-	4128,-	-	-	-	-
2300	1789,-	2360,-	2999,-	3632,-	4291,-	-	-	-	-
2400	1853,-	2438,-	3111,-	3768,-	4458,-	-	-	-	-
2500	1921,-	2516,-	3220,-	3904,-	4621,-	-	-	-	-
Grundpreis									

**XK-L-A2/230** Preisgruppe 6

[6]	[7]								
H \ L	500	750	1000	1250	1500	1750	2000	2250	2500
300	442,-	578,-	697,-	820,-	942,-	1153,-	1289,-	1425,-	1561,-
400	517,-	691,-	844,-	1010,-	1184,-	1459,-	1639,-	1819,-	2000,-
500	606,-	806,-	1007,-	1207,-	1398,-	1724,-	1938,-	2153,-	2374,-
600	691,-	929,-	1150,-	1394,-	1636,-	2017,-	2275,-	2533,-	2788,-
700	765,-	1041,-	1316,-	1588,-	1870,-	2323,-	2625,-	2924,-	3224,-
800	844,-	1150,-	1473,-	1785,-	2108,-	2622,-	2958,-	3302,-	3642,-
900	929,-	1265,-	1615,-	1976,-	2336,-	2904,-	3288,-	3669,-	4053,-
1000	1007,-	1394,-	1785,-	2166,-	2578,-	3213,-	3638,-	4067,-	4488,-
1100	1071,-	1507,-	1935,-	2374,-	2785,-	3468,-	3927,-	4393,-	4856,-
1200	1160,-	1615,-	2102,-	2578,-	3026,-	3768,-	4271,-	4774,-	5277,-
1300	1238,-	1738,-	2248,-	2754,-	3254,-	4067,-	4614,-	5162,-	5709,-
1400	1333,-	1870,-	2404,-	2948,-	3489,-	4346,-	4930,-	5512,-	6097,-
1500	1398,-	1983,-	2578,-	3142,-	3723,-	4645,-	5267,-	5899,-	6528,-
1600	1588,-	2217,-	2819,-	3434,-	4053,-	-	-	-	-
1700	1683,-	2336,-	2982,-	3642,-	4281,-	-	-	-	-
1800	1741,-	2455,-	3142,-	3829,-	4529,-	-	-	-	-
1900	1972,-	2782,-	3567,-	4349,-	5148,-	-	-	-	-
2000	2057,-	2911,-	3747,-	4570,-	5413,-	-	-	-	-
2100	2139,-	3040,-	3921,-	4784,-	5672,-	-	-	-	-
2200	2227,-	3169,-	4097,-	4998,-	5933,-	-	-	-	-
2300	2312,-	3302,-	4271,-	5213,-	6195,-	-	-	-	-
2400	2394,-	3431,-	4448,-	5430,-	6454,-	-	-	-	-
2500	2486,-	3564,-	4621,-	5644,-	6715,-	-	-	-	-
Grundpreis									



XK-F-A2/300 Preisgruppe 6

[6]	[7]								
H \ L	500	750	1000	1250	1500	1750	2000	2250	2500
300	398,-	517,-	633,-	748,-	864,-	1061,-	1187,-	1313,-	1442,-
400	473,-	619,-	769,-	912,-	1068,-	1313,-	1473,-	1636,-	1796,-
500	541,-	728,-	905,-	1078,-	1262,-	1558,-	1755,-	1949,-	2146,-
600	619,-	840,-	1041,-	1255,-	1466,-	1809,-	2040,-	2272,-	2503,-
700	691,-	932,-	1184,-	1411,-	1666,-	2068,-	2336,-	2601,-	2867,-
800	765,-	1041,-	1313,-	1585,-	1870,-	2323,-	2625,-	2924,-	3224,-
900	840,-	1139,-	1449,-	1741,-	2064,-	2564,-	2894,-	3224,-	3560,-
1000	905,-	1238,-	1585,-	1921,-	2251,-	2795,-	3166,-	3536,-	3897,-
1100	976,-	1354,-	1717,-	2081,-	2459,-	3054,-	3455,-	3859,-	4264,-
1200	1051,-	1449,-	1850,-	2248,-	2656,-	3305,-	3747,-	4182,-	4618,-
1300	1126,-	1558,-	1983,-	2418,-	2863,-	3564,-	4033,-	4509,-	4981,-
1400	1194,-	1666,-	2119,-	2598,-	3047,-	3788,-	4291,-	4794,-	5294,-
1500	1262,-	1748,-	2251,-	2761,-	3254,-	4060,-	4604,-	5145,-	5689,-
1600	1466,-	1989,-	2513,-	3040,-	3570,-	-	-	-	-
1700	1527,-	2102,-	2656,-	3217,-	3781,-	-	-	-	-
1800	1598,-	2204,-	2785,-	3383,-	3992,-	-	-	-	-
1900	1802,-	2499,-	3149,-	3846,-	4533,-	-	-	-	-
2000	1877,-	2618,-	3298,-	4040,-	4757,-	-	-	-	-
2100	1952,-	2727,-	3441,-	4230,-	4985,-	-	-	-	-
2200	2034,-	2843,-	3587,-	4420,-	5209,-	-	-	-	-
2300	2108,-	2958,-	3734,-	4614,-	5440,-	-	-	-	-
2400	2180,-	3077,-	3880,-	4805,-	5661,-	-	-	-	-
2500	2255,-	3190,-	4023,-	4995,-	5889,-	-	-	-	-
Grundpreis									

XK-L-A2/300 Preisgruppe 6

[6]	[7]								
H \ L	500	750	1000	1250	1500	1750	2000	2250	2500
300	493,-	643,-	799,-	952,-	1088,-	1333,-	1493,-	1656,-	1816,-
400	602,-	782,-	963,-	1146,-	1347,-	1663,-	1870,-	2078,-	2278,-
500	684,-	905,-	1129,-	1357,-	1585,-	1952,-	2200,-	2445,-	2693,-
600	769,-	1041,-	1309,-	1571,-	1836,-	2268,-	2554,-	2839,-	3125,-
700	864,-	1160,-	1473,-	1772,-	2078,-	2571,-	2894,-	3220,-	3547,-
800	959,-	1303,-	1636,-	1976,-	2329,-	2890,-	3261,-	3632,-	4006,-
900	1051,-	1425,-	1799,-	2193,-	2581,-	3210,-	3621,-	4040,-	4458,-
1000	1129,-	1558,-	1966,-	2394,-	2816,-	3496,-	3951,-	4410,-	4866,-
1100	1221,-	1687,-	2136,-	2601,-	3047,-	3778,-	4271,-	4760,-	5257,-
1200	1313,-	1809,-	2323,-	2809,-	3305,-	4104,-	4645,-	5182,-	5716,-
1300	1398,-	1938,-	2476,-	3013,-	3547,-	4410,-	4995,-	5580,-	6158,-
1400	1496,-	2068,-	2649,-	3217,-	3802,-	4723,-	5345,-	5967,-	6596,-
1500	1585,-	2204,-	2816,-	3424,-	4040,-	5022,-	5689,-	6352,-	7015,-
1600	1857,-	2503,-	3162,-	3812,-	4475,-	-	-	-	-
1700	1945,-	2635,-	3332,-	4019,-	4720,-	-	-	-	-
1800	2037,-	2765,-	3509,-	4230,-	4961,-	-	-	-	-
1900	2295,-	3125,-	3978,-	4794,-	5614,-	-	-	-	-
2000	2387,-	3268,-	4169,-	5019,-	5876,-	-	-	-	-
2100	2486,-	3407,-	4363,-	5243,-	6137,-	-	-	-	-
2200	2578,-	3547,-	4553,-	5471,-	6396,-	-	-	-	-
2300	2673,-	3686,-	4743,-	5699,-	6658,-	-	-	-	-
2400	2768,-	3829,-	4934,-	5923,-	6923,-	-	-	-	-
2500	2863,-	3968,-	5124,-	6151,-	7181,-	-	-	-	-
Grundpreis									

Jalousieklappen, Wetterschutzgitter, Schalldämpfer



Schalldämpferkulisse mit hoher Einfügungsdämpfung im tieffrequenten Bereich

<b>RK</b>	<b>-</b>	<b>...</b>	<b>-</b>	<b>A</b>	<b>-</b>	<b>/</b>	<b>200</b>	<b>×</b>	<b>600</b>	<b>×</b>	<b>1500</b>
1	2	3	4	5	6	7					

**1 Serie**

**RK** Schalldämpferkulisse

**2 Variante**

Keine Eintragung: TROX Standardvarianten

**3 Resonatorausführung**

Optimiert für Frequenzen

**A** 250/125 Hz

**C** 125/63 Hz

**4 Material**

Keine Eintragung: Stahl verzinkt (1.0917)

**P1** pulverbeschichtet in RAL 7001 (silbergrau)

**5 Kulissendicke [mm]**

200

**6 Höhe [mm]**

150 – 1800

**7 Länge in Luftrichtung [mm]**

150 – 1500

**Hinweis**

Bei Zwischenabmessungen gilt der Preis der nächst größeren Standardabmessung.

Material P1 Preise auf Anfrage.



**RK-A** Preisgruppe 6

[6]	[7]				
	500	750	1000	1250	1500
300	172,-	209,-	235,-	268,-	300,-
400	186,-	233,-	268,-	306,-	351,-
500	213,-	259,-	300,-	352,-	399,-
600	230,-	283,-	336,-	393,-	450,-
700	248,-	306,-	371,-	441,-	505,-
800	266,-	335,-	408,-	490,-	559,-
900	283,-	363,-	441,-	540,-	612,-
1000	314,-	398,-	474,-	592,-	670,-
1100	336,-	426,-	522,-	646,-	735,-
1200	363,-	458,-	565,-	698,-	797,-
1300	385,-	489,-	611,-	735,-	850,-
1400	399,-	514,-	655,-	780,-	894,-
1500	415,-	543,-	702,-	822,-	957,-
1600	463,-	598,-	758,-	890,-	1032,-
1700	507,-	655,-	804,-	959,-	1102,-
1800	553,-	709,-	859,-	1030,-	1182,-
	Grundpreis				

**RK-C** Preisgruppe 6

[6]	[7]				
	500	750	1000	1250	1500
300	205,-	248,-	296,-	336,-	385,-
400	230,-	285,-	348,-	406,-	458,-
500	259,-	329,-	398,-	466,-	532,-
600	283,-	363,-	449,-	529,-	612,-
700	314,-	408,-	504,-	599,-	698,-
800	336,-	449,-	553,-	668,-	775,-
900	364,-	489,-	606,-	746,-	859,-
1000	406,-	532,-	661,-	822,-	945,-
1100	438,-	577,-	723,-	892,-	1035,-
1200	470,-	625,-	781,-	972,-	1126,-
1300	504,-	661,-	843,-	1035,-	1205,-
1400	526,-	704,-	915,-	1098,-	1284,-
1500	556,-	750,-	972,-	1168,-	1372,-
1600	611,-	819,-	1047,-	1255,-	-
1700	661,-	889,-	1120,-	1345,-	-
1800	719,-	959,-	1189,-	1437,-	-
	Grundpreis				



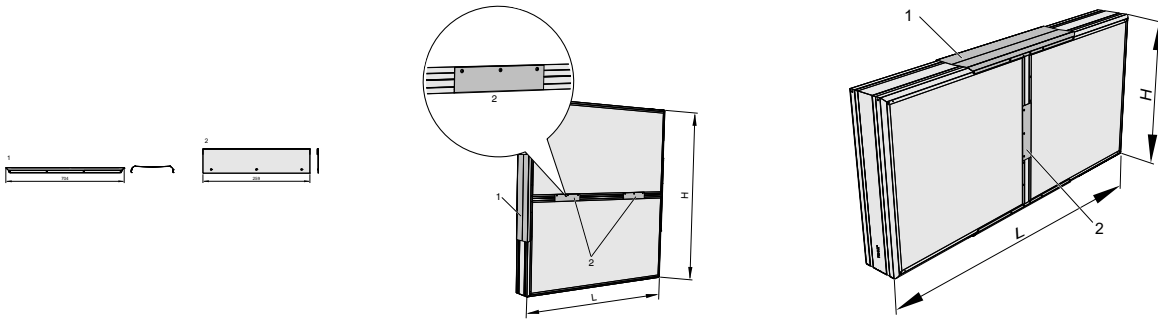

Preise in € ohne MwSt.

**Montagematerial Serie SDK**

Bei kundenseitiger Kulissenteilung separat zu bestellen.

SDK – A2 / 200 / 2

1	2	3	4

**1 Serie**

SDK Schalldämpferkulissenzubehör

**2 Material**

Keine Eintragung: Stahl verzinkt (1.0917)

A2 Edelstahl (1.4301)

P1 Stahl verzinkt (1.0917) und pulverbeschichtet, RAL 7001 (silbergrau)

**3 Kulissendicke T [mm]**

100 enthält 2 U-Kappen

200 enthält 2 U-Kappen

230 enthält 2 U-Kappen

300 enthält 2 U-Kappen

**4 Anzahl Klemmbleche für Verbindungsstelle**

Keine Eintragung: ohne Klemmbleche (bei H oder L ≤ 750 mm)

2 bei H oder L 751 – 1000 mm

4 bei H oder L ≥ 1001 mm

**SDK Preisgruppe 6**

[3]	[2]					
	U-Kappen (Paar)			Klemmbleche pro Stück		
	verzinkt	P1	A2	verzinkt	P1	A2
Für alle Kulissendicken	55,-	165,-	165,-	28,-	84,-	84,-
Mehrpreis						



Preise in € ohne MwSt.



Jalousieklappen, Wetterschutzgitter, Schalldämpfer

Rohrschalldämpfer zur Geräuschreduzierung in runden Luftleitungen von raumluftechnischen Anlagen

CA – A2 / D2 / 160 × 1000 / 50

1	2	3	4	5	6

**1 Serie**

CA Rohrschalldämpfer

**4 Nenngröße [mm]**

80, 100, 125, 160, 200, 250, 315, 400, 450, 500, 560, 630, 710, 800

**2 Material**

Keine Eintragung: Stahl verzinkt (1.0917)

A2 Edelstahl (1.4301)

**5 Nennlänge [mm]**

500, 1000, 1500

**3 Anschlussvariante**

Keine Eintragung: Rohrstützen mit Sicke, beidseitig

D2 Rohrstützen mit Lippendichtung, beidseitig

AS Rohrstützen mit Lippendichtung und einseitigem Aufsteckstützen

**6 Packungsdicke [mm]**

25, 50, 100

CA Preisgruppe 6

[4]	[5]									[3]	
	CA025		CA050			CA100			CA025 – CA100		
NW	500	1000	500	1000	1500	500	1000	1500	D2	AS	
80	336,-	433,-	366,-	469,-	-	-	-	-	64,-	128,-	
100	338,-	455,-	369,-	503,-	-	369,-	503,-	-	64,-	128,-	
125	379,-	514,-	394,-	544,-	-	394,-	544,-	-	64,-	128,-	
160	432,-	601,-	449,-	619,-	-	449,-	619,-	-	73,-	146,-	
200	460,-	624,-	483,-	667,-	-	483,-	667,-	-	73,-	146,-	
250	-	-	517,-	721,-	934,-	517,-	721,-	934,-	88,-	176,-	
315	-	-	585,-	814,-	1052,-	585,-	814,-	1052,-	88,-	176,-	
400	-	-	695,-	961,-	1245,-	695,-	961,-	1245,-	94,-	188,-	
450	-	-	-	-	-	-	1041,-	1350,-	94,-	188,-	
500	-	-	-	-	-	-	1118,-	1454,-	94,-	188,-	
560	-	-	-	-	-	-	-	1608,-	94,-	188,-	
630	-	-	-	-	-	-	-	1766,-	97,-	194,-	
710	-	-	-	-	-	-	-	1916,-	97,-	194,-	
800	-	-	-	-	-	-	-	2136,-	97,-	194,-	
	Grundpreis									Mehrpreis	



## CA-A2 Preisgruppe 6

[4]	[5]									[3]	
	CA025		CA050			CA100			CA025 – CA100		
NW	500	1000	500	1000	1500	500	1000	1500	D2	AS	
80	1512,-	1949,-	1647,-	2111,-	-	-	-	-	64,-	128,-	
100	1521,-	2048,-	1661,-	2264,-	-	1661,-	2264,-	-	64,-	128,-	
125	1706,-	2313,-	1773,-	2448,-	-	1773,-	2448,-	-	67,-	134,-	
160	1944,-	2705,-	2021,-	2786,-	-	2021,-	2786,-	-	76,-	152,-	
200	2070,-	2808,-	2174,-	3002,-	-	2174,-	3002,-	-	80,-	160,-	
250	-	-	2327,-	3245,-	4203,-	2327,-	3245,-	4203,-	91,-	182,-	
315	-	-	2633,-	3663,-	4734,-	2633,-	3663,-	4734,-	101,-	202,-	
400	-	-	3128,-	4325,-	5603,-	3128,-	4325,-	5603,-	120,-	240,-	
450	-	-	-	-	-	-	4685,-	6075,-	129,-	258,-	
500	-	-	-	-	-	-	5031,-	6543,-	141,-	282,-	
560	-	-	-	-	-	-	-	7236,-	160,-	320,-	
630	-	-	-	-	-	-	-	7947,-	181,-	362,-	
710	-	-	-	-	-	-	-	8622,-	196,-	392,-	
800	-	-	-	-	-	-	-	9612,-	221,-	442,-	
	Grundpreis									Mehrpreis	

Preise in € ohne MwSt.

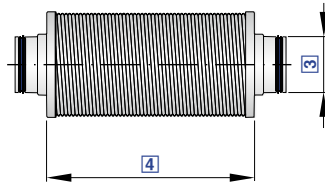

Zur Geräuschreduzierung in runden Luftleitungen, flexibel biegbare Konstruktion aus Aluminium

CF – 025 / 160 × 1000 / VD2

1	2	3	4	5

**1 Serie**  
CF flexibler Rohrschalldämpfer

**4 Nennlänge [mm]**  
500, 1000, 1500, 2000

**2 Packungsdicke [mm]**  
025 25  
050 50

**5 Anschlussvariante**  
Keine Eintragung: Rohrstützen  
**VD2** Rohrstützen mit Lippendichtung beidseitig  
**AS2** Aufsteckstützen beidseitig  
**BK2** Bundkragen beidseitig

**3 Nenngröße [mm]**  
80, 100, 125, 160, 200, 250, 315, 400

Jalousiekappen, Wetterschutzgitter, Schalldämpfer

CF Preisgruppe 6

	[4]				[4]				[5]		
	CF025				CF050				CF025 · CF050		
	500	1000	1500	2000	500	1000	1500	2000	VD2	AS2	BK2
80	131,-	160,-	191,-	216,-	132,-	173,-	211,-	247,-	70,-	29,-	29,-
100	151,-	174,-	214,-	247,-	154,-	197,-	236,-	277,-	70,-	29,-	29,-
125	165,-	201,-	236,-	275,-	168,-	216,-	262,-	307,-	70,-	33,-	33,-
160	197,-	240,-	284,-	329,-	201,-	258,-	311,-	365,-	88,-	36,-	36,-
200	226,-	278,-	336,-	385,-	236,-	305,-	365,-	429,-	88,-	36,-	36,-
250	262,-	327,-	392,-	468,-	274,-	357,-	432,-	516,-	94,-	36,-	36,-
315	291,-	379,-	462,-	534,-	305,-	395,-	494,-	587,-	94,-	44,-	44,-
400	337,-	462,-	567,-	675,-	357,-	480,-	604,-	725,-	94,-	44,-	44,-
	Grundpreis								Mehrpreis		

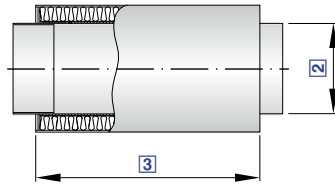

Preise in € ohne MwSt.

Zur Geräuschreduzierung in runden Luftleitungen aus Kunststoff für kontaminierte Luft

CAK / 160 × 1000 / GZ / VF2

1	2	3	4	5

**1 Serie**  
CAK Rohrschalldämpfer

**2 Nenngröße [mm]**  
125, 160, 200, 250, 315, 400

**3 Nennlänge [mm]**  
500, 1000, 1500

**4 Gegenflansch**  
Keine Eintragung: ohne Gegenflansch  
GZ beidseitig (nur VF2)

**5 Anschlussvariante**  
Keine Eintragung: Rohrstützen  
VF2 Flansch beidseitig

**CAK** Preisgruppe 6

[2]	[3]			[4]	[5]
NW	500	1000	1500	GZ	VF2
125	1603,-	1875,-	2036,-	215,-	215,-
160	1766,-	2096,-	2317,-	233,-	233,-
200	1967,-	2399,-	2658,-	282,-	282,-
250	2332,-	2929,-	3252,-	373,-	373,-
315	2545,-	3107,-	3651,-	421,-	421,-
400	2843,-	3535,-	4210,-	497,-	497,-
	Grundpreis			Mehrpreis	



Preise in € ohne MwSt.

Jalousieklappen, Wetterschutzgitter, Schalldämpfer

Rohrschalldämpfer mit Kulisse zur Geräuschreduzierung in runden Luftleitungen von raumlufttechnischen Anlagen

CK – A2 / D2 / 315 × 1500 / 100 – 50

1	2	3	4	5	6	7

**1 Serie**

CK Rohrschalldämpfer mit Kulisse

**4 Nenngröße [mm]**

250, 315, 400, 450, 500, 560, 630, 710, 800, 900, 1000

**2 Material**

Keine Eintragung: Stahl verzinkt (1.0917)

A2 Edelstahl (1.4301)

**5 Nennlänge [mm]**

500, 1000, 1500

**3 Anschlussvariante**

Keine Eintragung: Rohrstützen mit Sicke, beidseitig

D2 Rohrstützen mit Lippendichtung, beidseitig

AS Rohrstützen mit Lippendichtung und einseitigem Aufsteckstützen

**6 Packungsdicke [mm]**

50, 100

**7 Kulissendicke [mm]**

50, 100, 150, 200, 250, 300

**CK**

Packungsdicke 50 Preisgruppe 6

[4]	[5] [7]								
	CK050			CK100			CK150		
NW	500	1000	1500	500	1000	1500	500	1000	1500
250	931,-	1221,-	1532,-	931,-	1221,-	1532,-	-	-	-
315	1040,-	1360,-	1709,-	1040,-	1360,-	1709,-	-	-	-
400	-	-	-	1215,-	1603,-	2019,-	1238,-	1621,-	2036,-
Grundpreis									

**CK**

Packungsdicke 50 Preisgruppe 6

[4]	[3]	
NW	D2	AS
250	85,-	170,-
315	88,-	176,-
400	88,-	176,-
Mehrpreis		



**CK**

Packungsdicke 100 Preisgruppe 6

[4]	[5] [7]																	
	CK050			CK100			CK150			CK200			CK250			CK300		
NW	500	1000	1500	500	1000	1500	500	1000	1500	500	1000	1500	500	1000	1500	500	1000	1500
250	931,-	1221,-	1532,-	931,-	1221,-	1532,-	-	-	-	-	-	-	-	-	-	-	-	-
315	1040,-	1360,-	1709,-	1040,-	1360,-	1709,-	-	-	-	-	-	-	-	-	-	-	-	-
400	-	-	-	1215,-	1603,-	2019,-	1238,-	1621,-	2036,-	-	-	-	-	-	-	-	-	-
450	-	-	-	1315,-	1732,-	2190,-	1348,-	1741,-	2198,-	-	-	-	-	-	-	-	-	-
500	-	-	-	-	-	-	1407,-	1868,-	2362,-	1435,-	1927,-	2423,-	-	-	-	-	-	-
560	-	-	-	-	-	-	1562,-	2071,-	2615,-	1596,-	2107,-	2652,-	-	-	-	-	-	-
630	-	-	-	-	-	-	-	-	-	1702,-	2251,-	2864,-	1738,-	2308,-	2912,-	-	-	-
710	-	-	-	-	-	-	-	-	-	1849,-	2454,-	3121,-	1884,-	2490,-	3156,-	-	-	-
800	-	-	-	-	-	-	-	-	-	-	-	-	2032,-	2608,-	3581,-	2058,-	2642,-	3615,-
900	-	-	-	-	-	-	-	-	-	-	-	-	2145,-	2885,-	3686,-	2202,-	2866,-	3840,-
1000	-	-	-	-	-	-	-	-	-	-	-	-	-	-	-	2235,-	3077,-	4039,-
Grundpreis																		

**CK**

Packungsdicke 100 Preisgruppe 6

[4]	[3]		
NW	D2		AS
250	85,-		170,-
315	88,-		176,-
400	88,-		176,-
450	94,-		188,-
500	94,-		188,-
560	94,-		188,-
630	97,-		194,-
710	97,-		194,-
800	97,-		194,-
900	-		-
1000	-		-
Mehrpreis			

**CK-A2**

Packungsdicke 50 Preisgruppe 6

[4]	[5] [7]								
	CK050			CK100			CK150		
NW	500	1000	1500	500	1000	1500	500	1000	1500
250	4190,-	5495,-	6894,-	4190,-	5495,-	6894,-	-	-	-
315	4680,-	6120,-	7691,-	4680,-	6120,-	7691,-	-	-	-
400	-	-	-	5468,-	7214,-	9086,-	5571,-	7295,-	9162,-
Grundpreis									

Jalousieklappen, Wetterschutzgitter, Schalldämpfer



**CK-A2**

Packungsdicke 100 Preisgruppe 6

[4]	[5] [7]																	
	CK050			CK100			CK150			CK200			CK250			CK300		
NW	500	1000	1500	500	1000	1500	500	1000	1500	500	1000	1500	500	1000	1500	500	1000	1500
250	4190,-	5495,-	6894,-	4190,-	5495,-	6894,-	-	-	-	-	-	-	-	-	-	-	-	-
315	4680,-	6120,-	7691,-	4680,-	6120,-	7691,-	-	-	-	-	-	-	-	-	-	-	-	-
400	-	-	-	5468,-	7214,-	9086,-	5571,-	7295,-	9162,-	-	-	-	-	-	-	-	-	-
450	-	-	-	5918,-	7794,-	9855,-	6066,-	7835,-	9891,-	-	-	-	-	-	-	-	-	-
500	-	-	-	-	-	-	6332,-	8406,-	10629,-	6458,-	8672,-	10904,-	-	-	-	-	-	-
560	-	-	-	-	-	-	7029,-	9320,-	11768,-	7182,-	9482,-	11934,-	-	-	-	-	-	-
630	-	-	-	-	-	-	-	-	-	7659,-	10130,-	12888,-	7821,-	10386,-	13104,-	-	-	-
710	-	-	-	-	-	-	-	-	-	8321,-	11043,-	14045,-	8478,-	11205,-	14202,-	-	-	-
800	-	-	-	-	-	-	-	-	-	-	-	-	9144,-	11736,-	16115,-	9261,-	11889,-	16268,-
900	-	-	-	-	-	-	-	-	-	-	-	-	9653,-	12983,-	16587,-	9909,-	12897,-	17280,-
1000	-	-	-	-	-	-	-	-	-	-	-	-	-	-	-	10058,-	13847,-	18176,-
Grundpreis																		

**CK-A2**

Packungsdicke 100 Preisgruppe 6

[4]	[3]	
	D2	AS
NW		
250	85,-	170,-
315	88,-	176,-
400	88,-	176,-
450	94,-	188,-
500	94,-	188,-
560	94,-	188,-
630	97,-	194,-
710	97,-	194,-
800	97,-	194,-
900	-	-
1000	-	-
Mehrpreis		



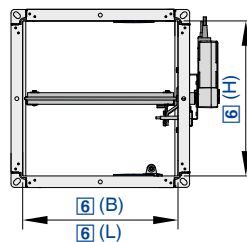
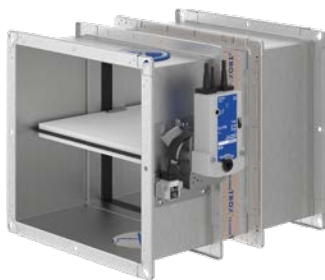

Für vielfältige Anwendungsfälle

#### Bestellschlüssel FK2-EU

FK2-EU – 1 – 7 – W / DE / 600 × 400 × 500 / ES / SA / ZL09

1	2	3	4	5	6	7	8	9	

#### 1 Serie

**FK2-EU** Brandschutzklappe

#### 2 Gehäusevariante

Keine Eintragung: Grundauführung

1 pulverbeschichtetes Gehäuse, RAL 7001 (silbergrau)

2 Edelstahlgehäuse

#### 3 Klappenblattvariante

Keine Eintragung: Standardvariante

7 imprägniertes Klappenblatt

#### 4 Schmelzlot/thermoelektrische Auslöseeinrichtung

Keine Eintragung: 72 °C Auslösetemperatur

**W**<sup>1,2</sup> 95 °C Auslösetemperatur (nur für Warmluftheizungen)

**B**<sup>3</sup> mit beschichtetem Schmelzlot, 72 °C Auslösetemperatur

**WB**<sup>3</sup> mit beschichtetem Schmelzlot, 95 °C Auslösetemperatur (nur für Warmluftheizungen)

#### 5 Bestimmungsland

Länderkürzel angeben

#### 6 Nenngröße [mm]

Breite × Höhe × Länge angeben

#### 7 Zubehör 1

Keine Eintragung: ohne Zubehör

**ES**<sup>4</sup>

**E3**<sup>5</sup>

**EW**<sup>4</sup>

**GM**<sup>1,4</sup>

**WA**<sup>4</sup>

**WE**<sup>4</sup>

**GL100**<sup>1,4</sup>

**GL125**<sup>1,4</sup>

**GL150**<sup>1,4</sup>

**GL155**<sup>1,4</sup>

**GL175**<sup>1,4</sup>

**GL200**<sup>1,4</sup>

#### 8 Zubehör 2

Keine Eintragung: ohne Zubehör

2 Eintragungen erforderlich: Zubehör für Bedienseite sowie für Einbau-  
seite

**0** Seite ohne Zubehör

**A** Abschlussgitter

**S** elastischer Stutzen

**R** runder Anschlussstutzen

**F** Profilanschlussrahmen

#### 9 Anbauteil

**Z00 – ZA14**

<sup>1</sup> nicht mit Anbauteil Z...RM oder ZA12

<sup>2</sup> nicht mit Anbauteil ZEX1 – ZEX4

<sup>3</sup> nur mit Anbauteil Z00 – Z03 oder Z00EX – Z03EX

<sup>4</sup> nur mit Länge = 500 mm

<sup>5</sup> nur mit Länge = 305 mm

Preise in € ohne MwSt.

Preise in € ohne MwSt.

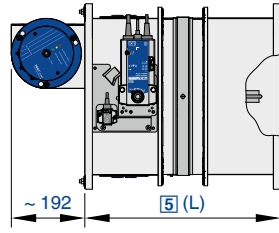
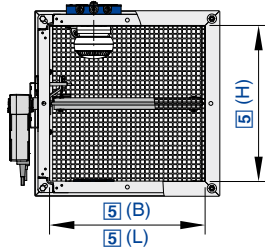

**Bestellschlüssel FK2-EU als Überströmklappe**

FK2-EU – 1 – 7 / DE / 600 × 400 × 500 / ES / AA / Z43RM

1	2	3	4	5	6	7	8

**1 Serie**

FK2-EU Überströmklappe

**2 Gehäusevariante**

Keine Eintragung: Grundausführung

1 pulverbeschichtetes Gehäuse, RAL 7001 (silbergrau)

2 Edelstahlgehäuse

**3 Klappenblattvariante**

Keine Eintragung: Standardvariante

7 imprägniertes Klappenblatt

**4 Bestimmungsland**

Länderkürzel angeben

**5 Nenngröße [mm]**

Breite × Höhe × Länge angeben

**6 Zubehör 1**

Keine Eintragung: ohne Zubehör

ES

EW

Einbausätze GM, GL und WA separat bestellbar

**7 Zubehör 2**

AA Abschlussgitter auf Bedien- und Einbauseite

**8 Anbauteil**

Z43RM, Z45RM, Z43RMS, Z45RMS, ZA12

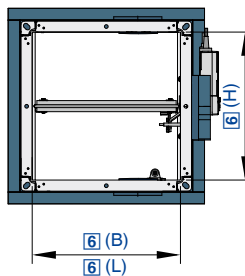

Preise in € ohne MwSt.

**Bestellschlüssel FK2-EU mit thermischer Dämmung als ODA-Ausführung zur Verhinderung von Kondensat**

FK2-EU – 1 – 7 – ODA / DE / 600 × 400 × 500 / / / Z43  
 | | | | | | | | |  
 1 2 3 4 5 6 7 8 9

**1 Serie**  
FK2-EU Brandschutzklappe

**6 Nenngröße [mm]**  
Breite × Höhe × Länge angeben

**2 Gehäusevariante**  
1 pulverbeschichtetes Gehäuse, RAL 7001 (silbergrau)

**7 Zubehör 1**  
Keine Eintragung: ohne Zubehör

**3 Klappenblattvariante**  
7 imprägniertes Klappenblatt

**8 Zubehör 2**  
Keine Eintragung: ohne Zubehör  
Zubehör 2 kann nicht werkseitig montiert werden, bei Bedarf bitte getrennt bestellen

**4 Dämmung**  
ODA gedämmtes Klappengehäuse (32 mm Armaflex Ultima)

**9 Anbauteil**  
Z43, Z45, Z60, Z61, ZA07, ZL09, ZL10, ZL11, ZB01, ZA14

**5 Bestimmungsland**  
Länderkürzel angeben

**FK2-EU Preisgruppe 4**

H/B	200	250	300	350	400	450	500	550	600	650	700	750	800	900	1000	1100	1200	1300	1400	1500
100	553,-	553,-	553,-	564,-	584,-	606,-	618,-	645,-	656,-	676,-	695,-	716,-	730,-	-	-	-	-	-	-	-
125	563,-	563,-	563,-	574,-	594,-	616,-	627,-	654,-	664,-	683,-	705,-	724,-	738,-	-	-	-	-	-	-	-
150	573,-	573,-	573,-	583,-	603,-	625,-	637,-	663,-	675,-	694,-	713,-	735,-	746,-	-	-	-	-	-	-	-
160	577,-	577,-	577,-	587,-	606,-	629,-	641,-	666,-	678,-	697,-	717,-	738,-	751,-	-	-	-	-	-	-	-
200	581,-	581,-	581,-	590,-	610,-	632,-	645,-	668,-	680,-	701,-	719,-	739,-	752,-	789,-	827,-	863,-	897,-	934,-	976,-	1006,-
250	587,-	587,-	587,-	598,-	615,-	636,-	658,-	678,-	696,-	711,-	735,-	747,-	767,-	807,-	846,-	882,-	916,-	952,-	992,-	1032,-
300	590,-	590,-	590,-	605,-	627,-	643,-	665,-	687,-	703,-	719,-	743,-	762,-	776,-	817,-	852,-	893,-	930,-	968,-	1006,-	1044,-
350	605,-	605,-	605,-	621,-	641,-	665,-	680,-	707,-	722,-	743,-	769,-	786,-	807,-	848,-	892,-	930,-	968,-	1006,-	1047,-	1092,-
400	616,-	616,-	616,-	638,-	658,-	678,-	703,-	728,-	743,-	769,-	794,-	816,-	830,-	869,-	916,-	965,-	1006,-	1044,-	1090,-	1136,-
450	633,-	633,-	633,-	656,-	675,-	701,-	719,-	752,-	769,-	789,-	820,-	843,-	862,-	906,-	952,-	996,-	1040,-	1089,-	1140,-	1187,-
500	649,-	649,-	649,-	669,-	688,-	717,-	745,-	775,-	789,-	819,-	848,-	866,-	892,-	936,-	991,-	1037,-	1088,-	1134,-	1187,-	1234,-
550	-	-	669,-	694,-	717,-	745,-	774,-	807,-	821,-	850,-	880,-	903,-	932,-	980,-	1035,-	1088,-	1140,-	1188,-	1251,-	1302,-
600	-	-	680,-	707,-	735,-	765,-	786,-	821,-	843,-	866,-	900,-	926,-	950,-	1006,-	1063,-	1111,-	1159,-	1211,-	1282,-	1336,-
650	-	-	696,-	728,-	750,-	777,-	807,-	846,-	863,-	893,-	929,-	952,-	978,-	1037,-	1092,-	1150,-	1195,-	1242,-	1332,-	1389,-
700	-	-	717,-	745,-	774,-	800,-	830,-	869,-	896,-	926,-	965,-	993,-	1032,-	1079,-	1140,-	1199,-	1257,-	1315,-	1388,-	1451,-
750	-	-	732,-	762,-	786,-	819,-	850,-	892,-	914,-	945,-	980,-	1011,-	1047,-	1107,-	1172,-	1227,-	1292,-	1352,-	1427,-	1492,-
800	-	-	745,-	774,-	802,-	836,-	868,-	911,-	936,-	968,-	1006,-	1035,-	1070,-	1136,-	1207,-	1268,-	1333,-	1399,-	1474,-	1541,-
Grundpreis																				



FK2-EU-1 Preisgruppe 4

H/B	200	250	300	350	400	450	500	550	600	650	700	750	800	900	1000	1100	1200	1300	1400	1500
100	802,-	802,-	802,-	818,-	847,-	879,-	897,-	936,-	952,-	981,-	1008,-	1039,-	1059,-	-	-	-	-	-	-	-
125	817,-	817,-	817,-	833,-	862,-	894,-	910,-	949,-	963,-	991,-	1023,-	1050,-	1071,-	-	-	-	-	-	-	-
150	831,-	831,-	831,-	846,-	875,-	907,-	924,-	962,-	979,-	1007,-	1034,-	1066,-	1082,-	-	-	-	-	-	-	-
160	837,-	837,-	837,-	852,-	879,-	913,-	930,-	966,-	984,-	1011,-	1040,-	1071,-	1089,-	-	-	-	-	-	-	-
200	843,-	843,-	843,-	856,-	885,-	917,-	936,-	969,-	986,-	1017,-	1043,-	1072,-	1091,-	1145,-	1200,-	1252,-	1301,-	1355,-	1416,-	1459,-
250	852,-	852,-	852,-	868,-	892,-	923,-	955,-	984,-	1010,-	1031,-	1066,-	1084,-	1113,-	1171,-	1227,-	1279,-	1329,-	1381,-	1439,-	1497,-
300	856,-	856,-	856,-	878,-	910,-	933,-	965,-	997,-	1020,-	1043,-	1078,-	1105,-	1126,-	1185,-	1236,-	1295,-	1349,-	1404,-	1459,-	1514,-
350	878,-	878,-	878,-	901,-	930,-	965,-	986,-	1026,-	1047,-	1078,-	1116,-	1140,-	1171,-	1230,-	1294,-	1349,-	1404,-	1459,-	1519,-	1584,-
400	894,-	894,-	894,-	926,-	955,-	984,-	1020,-	1056,-	1078,-	1116,-	1152,-	1184,-	1204,-	1261,-	1329,-	1400,-	1459,-	1514,-	1581,-	1648,-
450	918,-	918,-	918,-	952,-	979,-	1017,-	1043,-	1091,-	1116,-	1145,-	1189,-	1223,-	1250,-	1314,-	1381,-	1445,-	1508,-	1580,-	1653,-	1722,-
500	942,-	942,-	942,-	971,-	998,-	1040,-	1081,-	1124,-	1145,-	1188,-	1230,-	1256,-	1294,-	1358,-	1437,-	1504,-	1578,-	1645,-	1722,-	1790,-
550	-	-	971,-	1007,-	1040,-	1081,-	1123,-	1171,-	1191,-	1233,-	1276,-	1310,-	1352,-	1421,-	1501,-	1578,-	1653,-	1723,-	1814,-	1888,-
600	-	-	986,-	1026,-	1066,-	1110,-	1140,-	1191,-	1223,-	1256,-	1305,-	1343,-	1378,-	1459,-	1542,-	1611,-	1681,-	1756,-	1859,-	1938,-
650	-	-	1010,-	1056,-	1088,-	1127,-	1171,-	1227,-	1252,-	1295,-	1348,-	1381,-	1419,-	1504,-	1584,-	1668,-	1733,-	1801,-	1932,-	2015,-
700	-	-	1040,-	1081,-	1123,-	1160,-	1204,-	1261,-	1300,-	1343,-	1400,-	1440,-	1497,-	1565,-	1653,-	1739,-	1823,-	1907,-	2013,-	2104,-
750	-	-	1062,-	1105,-	1140,-	1188,-	1233,-	1294,-	1326,-	1371,-	1421,-	1466,-	1519,-	1606,-	1700,-	1780,-	1874,-	1961,-	2070,-	2164,-
800	-	-	1081,-	1123,-	1163,-	1213,-	1259,-	1321,-	1358,-	1404,-	1459,-	1501,-	1552,-	1648,-	1751,-	1839,-	1933,-	2029,-	2138,-	2235,-
Grundpreis																				

FK2-EU-2 Preisgruppe 4

H/B	200	250	300	350	400	450	500	550	600	650	700	750	800	900	1000	1100	1200	1300	1400	1500
100	2808,-	2843,-	2889,-	2924,-	2971,-	3043,-	3097,-	3174,-	3215,-	3259,-	3329,-	3369,-	3417,-	-	-	-	-	-	-	-
125	2880,-	2938,-	2984,-	3022,-	3069,-	3132,-	3188,-	3252,-	3293,-	3354,-	3427,-	3479,-	3527,-	-	-	-	-	-	-	-
150	2967,-	3018,-	3065,-	3118,-	3168,-	3231,-	3289,-	3360,-	3403,-	3456,-	3531,-	3585,-	3635,-	-	-	-	-	-	-	-
160	2990,-	3052,-	3101,-	3147,-	3195,-	3265,-	3322,-	3389,-	3430,-	3500,-	3578,-	3627,-	3677,-	-	-	-	-	-	-	-
200	3103,-	3169,-	3218,-	3279,-	3332,-	3398,-	3458,-	3532,-	3578,-	3638,-	3716,-	3758,-	3811,-	3934,-	4058,-	4179,-	4295,-	4411,-	4549,-	4650,-
250	3157,-	3217,-	3269,-	3342,-	3392,-	3452,-	3523,-	3602,-	3642,-	3704,-	3782,-	3828,-	3888,-	4009,-	4138,-	4261,-	4389,-	4510,-	4652,-	4754,-
300	3200,-	3258,-	3317,-	3383,-	3440,-	3504,-	3570,-	3655,-	3697,-	3761,-	3843,-	3890,-	3954,-	4080,-	4218,-	4342,-	4469,-	4600,-	4746,-	4853,-
350	3243,-	3310,-	3366,-	3440,-	3496,-	3567,-	3635,-	3719,-	3774,-	3836,-	3917,-	3968,-	4034,-	4155,-	4302,-	4436,-	4570,-	4704,-	4859,-	4966,-
400	3286,-	3346,-	3413,-	3489,-	3550,-	3617,-	3687,-	3776,-	3820,-	3888,-	3974,-	4022,-	4084,-	4232,-	4370,-	4511,-	4650,-	4786,-	4944,-	5051,-
450	3332,-	3395,-	3463,-	3541,-	3603,-	3672,-	3742,-	3834,-	3887,-	3958,-	4044,-	4099,-	4155,-	4307,-	4447,-	4590,-	4736,-	4871,-	5037,-	5151,-
500	3387,-	3447,-	3516,-	3602,-	3671,-	3739,-	3811,-	3907,-	3957,-	4031,-	4116,-	4175,-	4237,-	4391,-	4539,-	4680,-	4827,-	4974,-	5145,-	5260,-
550	-	-	3608,-	3668,-	3739,-	3807,-	3887,-	3979,-	4036,-	4107,-	4207,-	4264,-	4333,-	4479,-	4636,-	4792,-	4938,-	5089,-	5260,-	5380,-
600	-	-	3646,-	3707,-	3778,-	3851,-	3926,-	4031,-	4080,-	4153,-	4254,-	4310,-	4380,-	4535,-	4697,-	4852,-	5009,-	5155,-	5329,-	5458,-
650	-	-	3700,-	3755,-	3833,-	3909,-	3984,-	4092,-	4148,-	4226,-	4319,-	4376,-	4450,-	4610,-	4784,-	4934,-	5096,-	5254,-	5428,-	5555,-
700	-	-	3771,-	3820,-	3900,-	3974,-	4064,-	4170,-	4226,-	4305,-	4400,-	4462,-	4537,-	4695,-	4870,-	5035,-	5195,-	5356,-	5543,-	5677,-
750	-	-	3807,-	3866,-	3942,-	4020,-	4107,-	4216,-	4275,-	4352,-	4450,-	4515,-	4594,-	4754,-	4933,-	5094,-	5263,-	5430,-	5620,-	5757,-
800	-	-	3854,-	3917,-	3996,-	4073,-	4169,-	4275,-	4334,-	4413,-	4511,-	4580,-	4665,-	4827,-	5013,-	5177,-	5349,-	5517,-	5711,-	5850,-
Grundpreis																				

FK2-EU-7 Preisgruppe 4

H/B	200	250	300	350	400	450	500	550	600	650	700	750	800	900	1000	1100	1200	1300	1400	1500
100	664,-	664,-	664,-	677,-	701,-	728,-	742,-	774,-	788,-	812,-	834,-	860,-	876,-	-	-	-	-	-	-	-
125	676,-	676,-	676,-	689,-	713,-	740,-	753,-	785,-	797,-	820,-	846,-	869,-	886,-	-	-	-	-	-	-	-
150	688,-	688,-	688,-	700,-	724,-	750,-	765,-	796,-	810,-	833,-	856,-	882,-	896,-	-	-	-	-	-	-	-
160	693,-	693,-	693,-	705,-	728,-	755,-	770,-	800,-	814,-	837,-	861,-	886,-	902,-	-	-	-	-	-	-	-
200	698,-	698,-	698,-	708,-	732,-	759,-	774,-	802,-	816,-	842,-	863,-	887,-	903,-	947,-	993,-	1036,-	1077,-	1121,-	1172,-	1208,-
250	705,-	705,-	705,-	718,-	738,-	764,-	790,-	814,-	836,-	854,-	882,-	897,-	921,-	969,-	1016,-	1059,-	1100,-	1143,-	1191,-	1239,-
300	708,-	708,-	708,-	726,-	753,-	772,-	798,-	825,-	844,-	863,-	892,-	915,-	932,-	981,-	1023,-	1072,-	1116,-	1162,-	1208,-	1253,-
350	726,-	726,-	726,-	746,-	770,-	798,-	816,-	849,-	867,-	892,-	923,-	944,-	969,-	1018,-	1071,-	1116,-	1162,-	1208,-	1257,-	1311,-
400	740,-	740,-	740,-	766,-	790,-	814,-	844,-	874,-	892,-	923,-	953,-	980,-	996,-	1043,-	1100,-	1158,-	1208,-	1253,-	1308,-	1364,-
450	760,-	760,-	760,-	788,-	810,-	842,-	863,-	903,-	923,-	947,-	984,-	1012,-	1035,-	1088,-	1143,-	1196,-	1248,-	1307,-	1368,-	1425,-
500	779,-	779,-	779,-	803,-	826,-	861,-	894,-	930,-	947,-	983,-	1018,-	1040,-	1071,-	1124,-	1190,-	1245,-	1306,-	1361,-	1425,-	1481,-
550	-	-	803,-	833,-	861,-	894,-	929,-	969,-	986,-	1020,-	1056,-	1084,-	1119,-	1176,-	1242,-	1306,-	1368,-	1426,-	1502,-	1563,-
Grundpreis																				



H/B	200	250	300	350	400	450	500	550	600	650	700	750	800	900	1000	1100	1200	1300	1400	1500
600	-	-	816,-	849,-	882,-	918,-	944,-	986,-	1012,-	1040,-	1080,-	1112,-	1140,-	1208,-	1276,-	1334,-	1391,-	1454,-	1539,-	1604,-
650	-	-	836,-	874,-	900,-	933,-	969,-	1016,-	1036,-	1072,-	1115,-	1143,-	1174,-	1245,-	1311,-	1380,-	1434,-	1491,-	1599,-	1667,-
700	-	-	861,-	894,-	929,-	960,-	996,-	1043,-	1076,-	1112,-	1158,-	1192,-	1239,-	1295,-	1368,-	1439,-	1509,-	1578,-	1666,-	1742,-
750	-	-	879,-	915,-	944,-	983,-	1020,-	1071,-	1097,-	1134,-	1176,-	1214,-	1257,-	1329,-	1407,-	1473,-	1551,-	1623,-	1713,-	1791,-
800	-	-	894,-	929,-	963,-	1004,-	1042,-	1094,-	1124,-	1162,-	1208,-	1242,-	1284,-	1364,-	1449,-	1522,-	1600,-	1679,-	1769,-	1850,-
Grundpreis																				

FK2-EU-1-7 Preisgruppe 4

H/B	200	250	300	350	400	450	500	550	600	650	700	750	800	900	1000	1100	1200	1300	1400	1500
100	963,-	963,-	963,-	982,-	1017,-	1056,-	1077,-	1124,-	1144,-	1179,-	1210,-	1248,-	1271,-	-	-	-	-	-	-	-
125	981,-	981,-	981,-	1000,-	1035,-	1074,-	1093,-	1139,-	1156,-	1190,-	1228,-	1261,-	1286,-	-	-	-	-	-	-	-
150	998,-	998,-	998,-	1016,-	1051,-	1089,-	1110,-	1155,-	1175,-	1209,-	1242,-	1280,-	1300,-	-	-	-	-	-	-	-
160	1006,-	1006,-	1006,-	1024,-	1056,-	1096,-	1118,-	1161,-	1182,-	1214,-	1249,-	1286,-	1308,-	-	-	-	-	-	-	-
200	1013,-	1013,-	1013,-	1028,-	1062,-	1102,-	1124,-	1164,-	1184,-	1222,-	1252,-	1287,-	1310,-	1375,-	1441,-	1503,-	1562,-	1627,-	1701,-	1752,-
250	1024,-	1024,-	1024,-	1042,-	1071,-	1109,-	1147,-	1182,-	1213,-	1239,-	1280,-	1302,-	1337,-	1406,-	1474,-	1536,-	1596,-	1658,-	1728,-	1798,-
300	1028,-	1028,-	1028,-	1054,-	1093,-	1121,-	1158,-	1198,-	1225,-	1252,-	1295,-	1327,-	1353,-	1423,-	1484,-	1555,-	1619,-	1686,-	1752,-	1818,-
350	1054,-	1054,-	1054,-	1083,-	1118,-	1158,-	1184,-	1232,-	1258,-	1295,-	1340,-	1370,-	1406,-	1477,-	1554,-	1619,-	1686,-	1752,-	1824,-	1902,-
400	1074,-	1074,-	1074,-	1112,-	1147,-	1182,-	1225,-	1268,-	1295,-	1340,-	1383,-	1422,-	1445,-	1514,-	1596,-	1680,-	1752,-	1818,-	1898,-	1979,-
450	1103,-	1103,-	1103,-	1144,-	1175,-	1222,-	1252,-	1310,-	1340,-	1375,-	1427,-	1469,-	1501,-	1578,-	1658,-	1735,-	1810,-	1897,-	1984,-	2068,-
500	1131,-	1131,-	1131,-	1166,-	1199,-	1249,-	1298,-	1349,-	1375,-	1426,-	1477,-	1509,-	1554,-	1631,-	1726,-	1806,-	1895,-	1975,-	2068,-	2149,-
550	-	-	1166,-	1209,-	1249,-	1298,-	1348,-	1406,-	1431,-	1480,-	1532,-	1573,-	1624,-	1706,-	1802,-	1895,-	1984,-	2069,-	2178,-	2267,-
600	-	-	1184,-	1232,-	1280,-	1332,-	1370,-	1431,-	1469,-	1509,-	1566,-	1613,-	1654,-	1752,-	1851,-	1935,-	2018,-	2109,-	2232,-	2327,-
650	-	-	1213,-	1268,-	1306,-	1354,-	1406,-	1474,-	1503,-	1555,-	1618,-	1658,-	1704,-	1806,-	1902,-	2002,-	2080,-	2163,-	2320,-	2419,-
700	-	-	1249,-	1298,-	1348,-	1392,-	1445,-	1514,-	1561,-	1613,-	1680,-	1729,-	1798,-	1879,-	1984,-	2087,-	2189,-	2289,-	2417,-	2526,-
750	-	-	1276,-	1327,-	1370,-	1426,-	1480,-	1554,-	1592,-	1646,-	1706,-	1761,-	1824,-	1928,-	2041,-	2137,-	2250,-	2354,-	2485,-	2598,-
800	-	-	1298,-	1348,-	1397,-	1457,-	1512,-	1587,-	1631,-	1686,-	1752,-	1802,-	1863,-	1979,-	2102,-	2208,-	2321,-	2435,-	2566,-	2684,-
Grundpreis																				

FK2-EU-2-7 Preisgruppe 4

H/B	200	250	300	350	400	450	500	550	600	650	700	750	800	900	1000	1100	1200	1300	1400	1500
100	2961,-	2994,-	3039,-	3079,-	3126,-	3207,-	3259,-	3345,-	3393,-	3432,-	3509,-	3557,-	3608,-	-	-	-	-	-	-	-
125	3034,-	3093,-	3138,-	3181,-	3232,-	3299,-	3355,-	3428,-	3478,-	3537,-	3614,-	3670,-	3723,-	-	-	-	-	-	-	-
150	3126,-	3178,-	3226,-	3284,-	3337,-	3406,-	3463,-	3542,-	3593,-	3641,-	3723,-	3784,-	3836,-	-	-	-	-	-	-	-
160	3156,-	3214,-	3262,-	3311,-	3366,-	3440,-	3498,-	3571,-	3622,-	3688,-	3771,-	3828,-	3882,-	-	-	-	-	-	-	-
200	3273,-	3337,-	3387,-	3451,-	3506,-	3579,-	3639,-	3723,-	3774,-	3834,-	3917,-	3967,-	4023,-	4170,-	4305,-	4429,-	4557,-	4689,-	4842,-	4946,-
250	3326,-	3382,-	3436,-	3512,-	3561,-	3631,-	3709,-	3791,-	3834,-	3900,-	3984,-	4038,-	4099,-	4241,-	4376,-	4520,-	4652,-	4788,-	4939,-	5053,-
300	3362,-	3427,-	3481,-	3556,-	3616,-	3681,-	3750,-	3843,-	3890,-	3965,-	4050,-	4101,-	4169,-	4310,-	4462,-	4600,-	4740,-	4875,-	5035,-	5150,-
350	3414,-	3480,-	3541,-	3617,-	3678,-	3749,-	3827,-	3917,-	3968,-	4040,-	4130,-	4181,-	4248,-	4400,-	4554,-	4699,-	4850,-	4987,-	5154,-	5273,-
400	3461,-	3524,-	3589,-	3671,-	3740,-	3808,-	3887,-	3978,-	4034,-	4104,-	4193,-	4248,-	4313,-	4480,-	4633,-	4788,-	4933,-	5080,-	5251,-	5377,-
450	3516,-	3578,-	3642,-	3727,-	3793,-	3870,-	3953,-	4044,-	4101,-	4176,-	4268,-	4332,-	4396,-	4568,-	4718,-	4871,-	5025,-	5183,-	5362,-	5492,-
500	3575,-	3631,-	3707,-	3793,-	3867,-	3942,-	4023,-	4128,-	4180,-	4257,-	4356,-	4413,-	4488,-	4652,-	4820,-	4974,-	5134,-	5296,-	5483,-	5611,-
550	-	-	3801,-	3866,-	3943,-	4017,-	4104,-	4213,-	4265,-	4349,-	4455,-	4515,-	4590,-	4760,-	4932,-	5096,-	5263,-	5422,-	5614,-	5757,-
600	-	-	3846,-	3909,-	3992,-	4070,-	4151,-	4264,-	4318,-	4403,-	4506,-	4570,-	4646,-	4818,-	4992,-	5162,-	5338,-	5507,-	5691,-	5839,-
650	-	-	3907,-	3970,-	4050,-	4138,-	4223,-	4334,-	4394,-	4478,-	4581,-	4646,-	4725,-	4900,-	5089,-	5260,-	5440,-	5614,-	5808,-	5950,-
700	-	-	3978,-	4040,-	4128,-	4208,-	4305,-	4418,-	4480,-	4570,-	4672,-	4740,-	4824,-	5002,-	5193,-	5377,-	5553,-	5735,-	5941,-	6093,-
750	-	-	4022,-	4087,-	4175,-	4257,-	4352,-	4469,-	4536,-	4627,-	4729,-	4802,-	4893,-	5067,-	5267,-	5446,-	5632,-	5816,-	6028,-	6176,-
800	-	-	4073,-	4148,-	4232,-	4314,-	4413,-	4536,-	4603,-	4695,-	4805,-	4878,-	4971,-	5151,-	5353,-	5539,-	5731,-	5920,-	6134,-	6289,-
Grundpreis																				

FK2-EU-1-7-ODA Preisgruppe 4

H/B	200	250	300	350	400	450	500	550	600	650	700	750	800	900	1000	1100	1200	1300	1400	1500
100	1754,-	1754,-	1754,-	1773,-	1808,-	2275,-	2296,-	2343,-	2363,-	2398,-	2429,-	2467,-	2490,-	-	-	-	-	-	-	-
125	1772,-	1772,-	1772,-	1791,-	1826,-	2293,-	2312,-	2358,-	2375,-	2409,-	2447,-	2480,-	2505,-	-	-	-	-	-	-	-
150	1789,-	1789,-	1789,-	1807,-	1842,-	2308,-	2329,-	2374,-	2394,-	2428,-	2461,-	2499,-	2519,-	-	-	-	-	-	-	-
160	1797,-	1797,-	1797,-	1815,-	1847,-	2315,-	2337,-	2380,-	2401,-	2433,-	2468,-	2505,-	2527,-	-	-	-	-	-	-	-
Grundpreis																				



H/B	200	250	300	350	400	450	500	550	600	650	700	750	800	900	1000	1100	1200	1300	1400	1500
200	1804,-	1804,-	1804,-	1819,-	1853,-	2321,-	2343,-	2383,-	2403,-	2441,-	2471,-	2506,-	2529,-	2594,-	2660,-	2722,-	2967,-	3032,-	3106,-	3157,-
250	1815,-	1815,-	1815,-	1833,-	1862,-	2328,-	2366,-	2401,-	2432,-	2458,-	2499,-	2521,-	2556,-	2625,-	2693,-	2755,-	3001,-	3063,-	3133,-	3203,-
300	1819,-	1819,-	1819,-	1845,-	1884,-	2340,-	2377,-	2417,-	2444,-	2471,-	2514,-	2546,-	2572,-	2642,-	2703,-	2774,-	3024,-	3091,-	3157,-	3223,-
350	2273,-	2273,-	2273,-	2302,-	2337,-	2377,-	2403,-	2451,-	2477,-	2514,-	2559,-	2589,-	2625,-	2696,-	2773,-	2838,-	3091,-	3157,-	3229,-	3307,-
400	2293,-	2293,-	2293,-	2331,-	2366,-	2401,-	2444,-	2487,-	2514,-	2559,-	2602,-	2641,-	2664,-	2733,-	2815,-	2899,-	3157,-	3223,-	3303,-	3384,-
450	2322,-	2322,-	2322,-	2363,-	2394,-	2441,-	2471,-	2529,-	2559,-	2594,-	2646,-	2688,-	2720,-	2797,-	2877,-	2954,-	3215,-	3302,-	3389,-	3473,-
500	2350,-	2350,-	2350,-	2385,-	2418,-	2468,-	2517,-	2568,-	2594,-	2645,-	2696,-	2728,-	2773,-	2850,-	2945,-	3025,-	3300,-	3380,-	3473,-	3554,-
550	-	-	2385,-	2428,-	2468,-	2517,-	2567,-	2625,-	2650,-	2699,-	2751,-	2792,-	2843,-	2925,-	3021,-	3114,-	3389,-	3474,-	3583,-	3672,-
600	-	-	2403,-	2451,-	2499,-	2551,-	2589,-	2650,-	2688,-	2728,-	2785,-	2832,-	2873,-	2971,-	3070,-	3154,-	3423,-	3514,-	3637,-	3732,-
650	-	-	2618,-	2673,-	2711,-	2759,-	2811,-	2879,-	2908,-	2960,-	3023,-	3063,-	3109,-	3211,-	3307,-	3407,-	3485,-	3568,-	3725,-	3824,-
700	-	-	2654,-	2703,-	2753,-	2797,-	2850,-	2919,-	2966,-	3018,-	3085,-	3134,-	3203,-	3284,-	3389,-	3492,-	3594,-	3694,-	3822,-	3931,-
750	-	-	2681,-	2732,-	2775,-	2831,-	2885,-	2959,-	2997,-	3051,-	3111,-	3166,-	3229,-	3333,-	3446,-	3542,-	3655,-	3759,-	3890,-	4003,-
800	-	-	2703,-	2753,-	2802,-	2862,-	2917,-	2992,-	3036,-	3091,-	3157,-	3207,-	3268,-	3384,-	3507,-	3613,-	3726,-	3840,-	3971,-	4089,-
Grundpreis																				



**Übersicht Zubehör 1**

	Bezeichnung	nur in Verbindung mit Gehäuselänge L in mm
EW	Einbausatz mit Einbaurahmen L = 240 mm für den Einbau in Massivwände	500
E3	Einbausatz zum Austausch einer vorhandenen FK-K90 oder FK-EU mit eingemörteltem Einbaurahmen E1 oder E2	305
GM	Einbausatz für Nasseinbau in Massivwände mit gleitendem Deckenanschluss	500
ES	Einbausatz für den Trockeneinbau - in Leichtbauwände, Brandwände, Sicherheitstrennwände und Strahlenschutzwände mit Metallständer oder Stahlunterkonstruktionen - in Holzständer- und Holzfachwerkwände, sowie Vollholz- und Brettspertholzwände - in Schachwände mit Metallständer oder Stahlunterkonstruktion sowie Schachtwände ohne Metallständer - in Vollholz- und Holzbalkendecken	500
WA	Einbausatz für den Trockeneinbau direkt an massiven Wänden und Decken	500
WE	Einbausatz für den Trockeneinbau entfernt von massiven Wänden und Decken sowie von Leichtbauwänden (Wanddurchführung)	500
GL100	Einbausatz für den Trockeneinbau in beidseitig bekleidete Metallständerwände mit gleitendem Deckenanschluss. Für Wanddicke 100 mm bei Verwendung von 50 mm Profilen.	500
GL125	Einbausatz für den Trockeneinbau in beidseitig bekleidete Metallständerwände mit gleitendem Deckenanschluss. Für Wanddicke 125 mm bei Verwendung von 75 mm Profilen.	500
GL150	Einbausatz für den Trockeneinbau in beidseitig bekleidete Metallständerwände mit gleitendem Deckenanschluss. Für Wanddicke 150 mm bei Verwendung von 100 mm Profilen.	500
GL155	Einbausatz für den Trockeneinbau in beidseitig bekleidete Metallständerwände mit gleitendem Deckenanschluss. Für Wanddicke 155 mm bei Verwendung von 2 x 50 mm Profilen + 5 mm Trennstreifen.	500
GL175	Einbausatz für den Trockeneinbau in beidseitig bekleidete Metallständerwände mit gleitendem Deckenanschluss. Für Wanddicke 175 mm bei Verwendung von 125 mm Profilen.	500
GL200	Einbausatz für den Trockeneinbau in beidseitig bekleidete Metallständerwände mit gleitendem Deckenanschluss. Für Wanddicke 200 mm bei Verwendung von 150 mm Profilen.	500
<b>Technische Daten</b>		

Zubehör 1: WA und WE nicht kombinierbar mit Zubehör 2 (ASG, ELST, ASST, AR) auf Einbauseite  
Zubehör 1: GM und GL... nicht kombinierbar mit Anbauteil: Z43RM, Z45RM, ZA12

**Zubehör 1: EW für FK2-EU Preisgruppe 4**

H/B	200	250	300	350	400	450	500	550	600	650	700	750	800	900	1000	1100	1200	1300	1400	1500
100	617,-	637,-	659,-	679,-	699,-	722,-	741,-	763,-	785,-	805,-	826,-	848,-	868,-	-	-	-	-	-	-	-
125	634,-	655,-	677,-	697,-	718,-	739,-	761,-	780,-	802,-	822,-	843,-	866,-	885,-	-	-	-	-	-	-	-
150	638,-	660,-	680,-	699,-	721,-	740,-	762,-	781,-	802,-	825,-	846,-	868,-	889,-	-	-	-	-	-	-	-
160	658,-	678,-	697,-	718,-	739,-	759,-	779,-	800,-	820,-	842,-	864,-	886,-	908,-	-	-	-	-	-	-	-
200	661,-	681,-	700,-	722,-	741,-	761,-	780,-	801,-	821,-	843,-	867,-	888,-	913,-	-	-	-	-	-	-	-
Mehrpreis																				



H/B	200	250	300	350	400	450	500	550	600	650	700	750	800	900	1000	1100	1200	1300	1400	1500
250	683,-	705,-	723,-	741,-	762,-	780,-	801,-	820,-	839,-	863,-	886,-	911,-	936,-	983,-	1031,-	1073,-	1115,-	1157,-	1200,-	1241,-
300	707,-	725,-	744,-	763,-	781,-	801,-	820,-	839,-	857,-	883,-	908,-	931,-	956,-	1001,-	1045,-	1089,-	1133,-	1177,-	1221,-	1265,-
350	728,-	748,-	768,-	787,-	806,-	826,-	844,-	866,-	884,-	908,-	931,-	955,-	980,-	1025,-	1071,-	1113,-	1157,-	1201,-	1246,-	1289,-
400	752,-	772,-	791,-	810,-	831,-	852,-	871,-	889,-	911,-	933,-	955,-	980,-	1002,-	1048,-	1093,-	1138,-	1183,-	1224,-	1268,-	1313,-
450	775,-	794,-	815,-	835,-	856,-	875,-	897,-	916,-	937,-	960,-	981,-	1002,-	1025,-	1072,-	1119,-	1163,-	1206,-	1250,-	1293,-	1336,-
500	796,-	817,-	839,-	858,-	881,-	901,-	922,-	943,-	963,-	984,-	1004,-	1026,-	1047,-	1096,-	1144,-	1187,-	1231,-	1274,-	1317,-	1361,-
550	-	-	863,-	884,-	904,-	928,-	950,-	971,-	994,-	1015,-	1038,-	1059,-	1082,-	1125,-	1169,-	1212,-	1254,-	1298,-	1341,-	1384,-
600	-	-	885,-	908,-	929,-	952,-	972,-	996,-	1017,-	1041,-	1061,-	1084,-	1105,-	1150,-	1193,-	1236,-	1279,-	1321,-	1366,-	1409,-
650	-	-	909,-	931,-	953,-	976,-	997,-	1019,-	1042,-	1063,-	1086,-	1107,-	1129,-	1174,-	1219,-	1262,-	1304,-	1347,-	1390,-	1433,-
700	-	-	933,-	954,-	977,-	999,-	1020,-	1044,-	1064,-	1088,-	1111,-	1131,-	1155,-	1199,-	1242,-	1286,-	1329,-	1370,-	1413,-	1456,-
750	-	-	955,-	979,-	1001,-	1024,-	1045,-	1068,-	1090,-	1112,-	1134,-	1157,-	1178,-	1223,-	1267,-	1311,-	1352,-	1395,-	1438,-	1480,-
800	-	-	980,-	1002,-	1025,-	1046,-	1069,-	1091,-	1114,-	1136,-	1158,-	1181,-	1204,-	1248,-	1293,-	1334,-	1377,-	1419,-	1462,-	1504,-
Mehrpreis																				

Zubehör 1: E3 für FK2-EU Preisgruppe 4

H/B	200	250	300	350	400	450	500	550	600	650	700	750	800	900	1000	1100	1200	1300	1400	1500
100	618,-	635,-	650,-	666,-	683,-	700,-	716,-	732,-	750,-	765,-	781,-	798,-	815,-	-	-	-	-	-	-	-
125	635,-	651,-	668,-	687,-	704,-	720,-	737,-	754,-	772,-	789,-	805,-	821,-	838,-	-	-	-	-	-	-	-
150	640,-	654,-	669,-	684,-	701,-	716,-	732,-	746,-	762,-	783,-	803,-	823,-	846,-	-	-	-	-	-	-	-
160	658,-	674,-	689,-	705,-	721,-	737,-	753,-	769,-	785,-	805,-	829,-	849,-	869,-	-	-	-	-	-	-	-
200	662,-	676,-	690,-	704,-	719,-	734,-	746,-	761,-	775,-	801,-	824,-	851,-	876,-	-	-	-	-	-	-	-
250	682,-	696,-	709,-	723,-	736,-	750,-	762,-	776,-	789,-	818,-	848,-	877,-	908,-	967,-	1025,-	1057,-	1087,-	1118,-	1147,-	1178,-
300	705,-	717,-	730,-	741,-	754,-	765,-	777,-	790,-	802,-	836,-	869,-	904,-	938,-	946,-	953,-	1004,-	1053,-	1104,-	1156,-	1205,-
350	726,-	741,-	757,-	772,-	786,-	801,-	816,-	831,-	846,-	876,-	907,-	938,-	969,-	977,-	988,-	1037,-	1085,-	1134,-	1182,-	1233,-
400	747,-	766,-	783,-	801,-	818,-	835,-	852,-	869,-	887,-	915,-	944,-	972,-	1001,-	1010,-	1023,-	1070,-	1117,-	1163,-	1211,-	1258,-
450	770,-	790,-	810,-	831,-	850,-	869,-	890,-	909,-	930,-	954,-	980,-	1006,-	1031,-	1044,-	1058,-	1103,-	1148,-	1194,-	1239,-	1285,-
500	792,-	815,-	836,-	860,-	881,-	904,-	928,-	949,-	972,-	993,-	1018,-	1039,-	1062,-	1078,-	1093,-	1136,-	1180,-	1223,-	1268,-	1311,-
550	-	-	863,-	881,-	901,-	920,-	938,-	958,-	976,-	994,-	1015,-	1033,-	1052,-	1089,-	1128,-	1170,-	1211,-	1254,-	1296,-	1337,-
600	-	-	890,-	909,-	929,-	948,-	968,-	988,-	1006,-	1025,-	1046,-	1065,-	1085,-	1124,-	1163,-	1203,-	1243,-	1284,-	1325,-	1364,-
650	-	-	915,-	936,-	956,-	976,-	995,-	1016,-	1037,-	1057,-	1078,-	1097,-	1118,-	1158,-	1197,-	1237,-	1275,-	1314,-	1352,-	1391,-
700	-	-	943,-	963,-	983,-	1004,-	1024,-	1046,-	1066,-	1087,-	1108,-	1129,-	1149,-	1192,-	1234,-	1271,-	1307,-	1345,-	1379,-	1416,-
750	-	-	968,-	989,-	1010,-	1032,-	1053,-	1074,-	1097,-	1118,-	1140,-	1161,-	1181,-	1224,-	1268,-	1303,-	1337,-	1374,-	1408,-	1444,-
800	-	-	993,-	1016,-	1038,-	1061,-	1082,-	1104,-	1127,-	1148,-	1172,-	1193,-	1215,-	1259,-	1303,-	1336,-	1370,-	1404,-	1436,-	1471,-
Mehrpreis																				

Zubehör 1: E3 für FK2-EU-1 Preisgruppe 4

H/B	200	250	300	350	400	450	500	550	600	650	700	750	800	900	1000	1100	1200	1300	1400	1500
100	708,-	725,-	741,-	759,-	776,-	792,-	809,-	824,-	843,-	860,-	876,-	893,-	909,-	-	-	-	-	-	-	-
125	728,-	745,-	763,-	781,-	800,-	817,-	835,-	852,-	871,-	888,-	907,-	924,-	941,-	-	-	-	-	-	-	-
150	734,-	750,-	766,-	782,-	800,-	816,-	832,-	849,-	865,-	886,-	908,-	929,-	949,-	-	-	-	-	-	-	-
160	753,-	770,-	788,-	805,-	822,-	839,-	857,-	876,-	893,-	915,-	937,-	959,-	981,-	-	-	-	-	-	-	-
200	758,-	774,-	790,-	805,-	822,-	838,-	854,-	871,-	888,-	912,-	938,-	964,-	990,-	-	-	-	-	-	-	-
250	782,-	798,-	815,-	831,-	847,-	862,-	878,-	894,-	910,-	939,-	971,-	1001,-	1030,-	1089,-	1149,-	1180,-	1211,-	1243,-	1274,-	1306,-
300	805,-	821,-	837,-	853,-	869,-	886,-	900,-	916,-	932,-	967,-	1002,-	1035,-	1070,-	1078,-	1086,-	1136,-	1188,-	1239,-	1290,-	1342,-
350	831,-	849,-	867,-	887,-	906,-	924,-	943,-	961,-	980,-	1011,-	1046,-	1078,-	1110,-	1120,-	1130,-	1179,-	1229,-	1278,-	1329,-	1377,-
400	854,-	876,-	897,-	918,-	941,-	962,-	985,-	1005,-	1026,-	1058,-	1088,-	1119,-	1149,-	1162,-	1175,-	1222,-	1270,-	1317,-	1365,-	1413,-
450	879,-	903,-	928,-	952,-	976,-	1002,-	1025,-	1050,-	1073,-	1103,-	1133,-	1161,-	1191,-	1204,-	1219,-	1264,-	1311,-	1357,-	1404,-	1448,-
500	903,-	931,-	958,-	986,-	1011,-	1039,-	1066,-	1095,-	1121,-	1148,-	1176,-	1203,-	1230,-	1248,-	1263,-	1307,-	1351,-	1395,-	1441,-	1485,-
550	-	-	987,-	1008,-	1032,-	1054,-	1078,-	1101,-	1124,-	1146,-	1170,-	1193,-	1215,-	1261,-	1307,-	1350,-	1392,-	1435,-	1477,-	1520,-
600	-	-	1014,-	1038,-	1063,-	1086,-	1110,-	1134,-	1159,-	1182,-	1206,-	1231,-	1254,-	1303,-	1351,-	1392,-	1432,-	1474,-	1515,-	1556,-
650	-	-	1042,-	1067,-	1092,-	1118,-	1143,-	1167,-	1193,-	1219,-	1244,-	1270,-	1295,-	1346,-	1395,-	1435,-	1474,-	1514,-	1551,-	1591,-
700	-	-	1070,-	1096,-	1123,-	1148,-	1176,-	1202,-	1229,-	1254,-	1281,-	1307,-	1334,-	1388,-	1441,-	1476,-	1515,-	1551,-	1590,-	1627,-
750	-	-	1099,-	1125,-	1152,-	1180,-	1207,-	1236,-	1263,-	1291,-	1318,-	1347,-	1374,-	1429,-	1485,-	1520,-	1556,-	1591,-	1627,-	1662,-
800	-	-	1125,-	1156,-	1182,-	1213,-	1241,-	1270,-	1299,-	1328,-	1357,-	1385,-	1413,-	1471,-	1529,-	1563,-	1596,-	1630,-	1664,-	1700,-
Mehrpreis																				





Zubehör 1: E3 für FK2-EU-2 Preisgruppe 4

H/B	200	250	300	350	400	450	500	550	600	650	700	750	800	900	1000	1100	1200	1300	1400	1500
100	711,-	736,-	760,-	763,-	789,-	815,-	838,-	863,-	890,-	914,-	939,-	964,-	989,-	-	-	-	-	-	-	-
125	735,-	760,-	786,-	790,-	816,-	840,-	867,-	893,-	918,-	945,-	971,-	994,-	1021,-	-	-	-	-	-	-	-
150	740,-	765,-	789,-	791,-	816,-	838,-	863,-	887,-	911,-	941,-	971,-	1001,-	1030,-	-	-	-	-	-	-	-
160	765,-	790,-	815,-	817,-	840,-	866,-	892,-	916,-	941,-	971,-	1002,-	1031,-	1062,-	-	-	-	-	-	-	-
200	772,-	794,-	818,-	818,-	840,-	865,-	887,-	910,-	933,-	967,-	1002,-	1035,-	1068,-	-	-	-	-	-	-	-
250	802,-	823,-	847,-	846,-	867,-	890,-	911,-	933,-	956,-	993,-	1032,-	1070,-	1109,-	1186,-	1263,-	1311,-	1359,-	1407,-	1456,-	1504,-
300	810,-	832,-	852,-	874,-	894,-	915,-	936,-	956,-	976,-	1020,-	1063,-	1105,-	1148,-	1174,-	1197,-	1265,-	1334,-	1402,-	1471,-	1538,-
350	840,-	865,-	888,-	911,-	934,-	958,-	981,-	1005,-	1028,-	1068,-	1108,-	1148,-	1189,-	1215,-	1241,-	1307,-	1375,-	1442,-	1507,-	1575,-
400	871,-	897,-	924,-	949,-	975,-	1002,-	1028,-	1053,-	1080,-	1117,-	1156,-	1192,-	1229,-	1257,-	1285,-	1350,-	1415,-	1479,-	1545,-	1609,-
450	901,-	930,-	959,-	988,-	1018,-	1046,-	1073,-	1103,-	1131,-	1165,-	1201,-	1235,-	1270,-	1299,-	1330,-	1392,-	1455,-	1519,-	1581,-	1644,-
500	932,-	963,-	994,-	1025,-	1058,-	1088,-	1120,-	1150,-	1182,-	1214,-	1245,-	1276,-	1308,-	1341,-	1374,-	1434,-	1494,-	1557,-	1618,-	1679,-
550	-	-	1031,-	1058,-	1086,-	1114,-	1140,-	1167,-	1195,-	1223,-	1251,-	1279,-	1306,-	1361,-	1416,-	1476,-	1536,-	1596,-	1656,-	1716,-
600	-	-	1065,-	1093,-	1121,-	1149,-	1178,-	1206,-	1235,-	1263,-	1291,-	1319,-	1348,-	1405,-	1461,-	1519,-	1577,-	1634,-	1692,-	1750,-
650	-	-	1101,-	1129,-	1159,-	1187,-	1217,-	1244,-	1274,-	1302,-	1332,-	1360,-	1390,-	1447,-	1505,-	1562,-	1617,-	1674,-	1729,-	1786,-
700	-	-	1135,-	1164,-	1194,-	1223,-	1253,-	1282,-	1313,-	1342,-	1373,-	1402,-	1431,-	1490,-	1549,-	1603,-	1658,-	1712,-	1766,-	1820,-
750	-	-	1172,-	1201,-	1231,-	1261,-	1291,-	1321,-	1351,-	1381,-	1412,-	1443,-	1472,-	1532,-	1592,-	1645,-	1699,-	1751,-	1802,-	1856,-
800	-	-	1205,-	1237,-	1268,-	1299,-	1330,-	1360,-	1391,-	1422,-	1452,-	1484,-	1514,-	1576,-	1637,-	1688,-	1738,-	1789,-	1840,-	1891,-
Mehrpri																				

Zubehör 1: GM für FK2-EU Preisgruppe 4

H/B	200	250	300	350	400	450	500	550	600	650	700	750	800	900	1000	1100	1200	1300	1400	1500
100 - 800	206,-	216,-	225,-	234,-	241,-	249,-	262,-	270,-	278,-	289,-	296,-	312,-	332,-	354,-	370,-	388,-	408,-	424,-	450,-	479,-
Mehrpri																				

Zubehör 1: ES für FK2-EU Preisgruppe 4

H/B	200	250	300	350	400	450	500	550	600	650	700	750	800	900	1000	1100	1200	1300	1400	1500
100	475,-	488,-	504,-	523,-	540,-	561,-	580,-	597,-	617,-	637,-	654,-	674,-	692,-	-	-	-	-	-	-	-
125	481,-	496,-	511,-	530,-	550,-	567,-	588,-	605,-	623,-	644,-	661,-	680,-	700,-	-	-	-	-	-	-	-
150	489,-	505,-	522,-	540,-	559,-	579,-	596,-	615,-	632,-	650,-	669,-	688,-	707,-	-	-	-	-	-	-	-
160	493,-	509,-	526,-	544,-	563,-	581,-	598,-	618,-	637,-	654,-	674,-	692,-	709,-	-	-	-	-	-	-	-
200	506,-	522,-	536,-	554,-	573,-	592,-	610,-	630,-	649,-	667,-	687,-	706,-	724,-	765,-	809,-	849,-	891,-	933,-	974,-	1016,-
250	513,-	534,-	554,-	573,-	591,-	610,-	630,-	649,-	669,-	688,-	707,-	726,-	744,-	789,-	829,-	871,-	911,-	953,-	993,-	1037,-
300	526,-	549,-	572,-	591,-	610,-	630,-	649,-	669,-	688,-	707,-	726,-	745,-	763,-	807,-	849,-	891,-	932,-	973,-	1015,-	1057,-
350	533,-	563,-	590,-	609,-	630,-	649,-	669,-	688,-	707,-	728,-	746,-	765,-	788,-	827,-	869,-	910,-	953,-	993,-	1035,-	1077,-
400	544,-	575,-	607,-	627,-	648,-	669,-	688,-	707,-	728,-	746,-	766,-	789,-	807,-	848,-	888,-	931,-	972,-	1014,-	1054,-	1096,-
450	552,-	589,-	625,-	647,-	667,-	687,-	707,-	726,-	746,-	766,-	789,-	809,-	827,-	869,-	910,-	952,-	992,-	1033,-	1074,-	1116,-
500	617,-	630,-	645,-	665,-	684,-	706,-	726,-	745,-	765,-	789,-	809,-	829,-	848,-	888,-	931,-	972,-	1014,-	1054,-	1095,-	1137,-
550	-	-	667,-	688,-	707,-	728,-	747,-	766,-	790,-	809,-	829,-	849,-	869,-	910,-	952,-	992,-	1032,-	1074,-	1115,-	1158,-
600	-	-	689,-	709,-	730,-	750,-	770,-	791,-	810,-	830,-	849,-	871,-	888,-	931,-	972,-	1011,-	1053,-	1095,-	1137,-	1176,-
650	-	-	712,-	732,-	753,-	773,-	792,-	812,-	831,-	850,-	872,-	891,-	910,-	952,-	992,-	1032,-	1074,-	1115,-	1157,-	1196,-
700	-	-	736,-	755,-	775,-	794,-	814,-	832,-	852,-	874,-	892,-	911,-	931,-	972,-	1011,-	1053,-	1095,-	1136,-	1176,-	1215,-
750	-	-	759,-	777,-	796,-	816,-	835,-	854,-	875,-	894,-	912,-	932,-	952,-	992,-	1032,-	1074,-	1114,-	1157,-	1195,-	1236,-
800	-	-	780,-	798,-	819,-	839,-	857,-	877,-	895,-	914,-	933,-	953,-	972,-	1014,-	1053,-	1095,-	1136,-	1176,-	1215,-	1257,-
Mehrpri																				



**Zubehör 1: WA für FK2-EU**

L = 500 mm Preisgruppe 4

H/B	200	250	300	350	400	450	500	550	600	650	700	750	800	900	1000	1100	1200	1300	1400	1500
100	1083,-	1136,-	1191,-	1252,-	1316,-	1378,-	1444,-	1507,-	1567,-	1630,-	1688,-	1754,-	1814,-	-	-	-	-	-	-	-
125	1099,-	1154,-	1211,-	1274,-	1337,-	1399,-	1463,-	1529,-	1590,-	1653,-	1713,-	1775,-	1836,-	-	-	-	-	-	-	-
150	1114,-	1172,-	1230,-	1292,-	1358,-	1422,-	1488,-	1549,-	1613,-	1677,-	1736,-	1799,-	1859,-	-	-	-	-	-	-	-
160	1120,-	1177,-	1239,-	1302,-	1368,-	1429,-	1494,-	1561,-	1622,-	1685,-	1743,-	1808,-	1870,-	-	-	-	-	-	-	-
200	1146,-	1211,-	1276,-	1338,-	1406,-	1471,-	1537,-	1600,-	1661,-	1725,-	1787,-	1850,-	1911,-	2047,-	2174,-	2297,-	2425,-	2547,-	2672,-	2797,-
250	1208,-	1276,-	1338,-	1404,-	1466,-	1532,-	1599,-	1661,-	1723,-	1787,-	1850,-	1912,-	1975,-	2113,-	2238,-	2362,-	2487,-	2612,-	2738,-	2862,-
300	1274,-	1336,-	1402,-	1463,-	1531,-	1594,-	1660,-	1723,-	1787,-	1850,-	1912,-	1977,-	2040,-	2174,-	2298,-	2426,-	2551,-	2675,-	2800,-	2925,-
350	1335,-	1400,-	1463,-	1530,-	1592,-	1659,-	1722,-	1786,-	1847,-	1911,-	1977,-	2040,-	2104,-	2238,-	2362,-	2488,-	2615,-	2739,-	2865,-	2991,-
400	1400,-	1463,-	1528,-	1591,-	1658,-	1719,-	1782,-	1846,-	1911,-	1975,-	2039,-	2104,-	2169,-	2298,-	2426,-	2551,-	2676,-	2802,-	2926,-	3054,-
450	1462,-	1528,-	1594,-	1661,-	1729,-	1794,-	1860,-	1921,-	1982,-	2044,-	2104,-	2165,-	2224,-	2362,-	2487,-	2615,-	2741,-	2868,-	2995,-	3118,-
500	1526,-	1592,-	1659,-	1725,-	1790,-	1858,-	1921,-	1983,-	2044,-	2105,-	2169,-	2227,-	2288,-	2425,-	2551,-	2676,-	2802,-	2926,-	3057,-	3181,-
550	-	-	1722,-	1787,-	1852,-	1914,-	1983,-	2045,-	2105,-	2169,-	2227,-	2290,-	2350,-	2487,-	2615,-	2739,-	2865,-	2994,-	3118,-	3245,-
600	-	-	1786,-	1850,-	1914,-	1977,-	2044,-	2105,-	2169,-	2229,-	2291,-	2354,-	2413,-	2551,-	2675,-	2802,-	2926,-	3057,-	3181,-	3308,-
650	-	-	1847,-	1911,-	1977,-	2040,-	2105,-	2169,-	2229,-	2291,-	2354,-	2413,-	2481,-	2612,-	2739,-	2865,-	2994,-	3117,-	3244,-	3372,-
700	-	-	1909,-	1975,-	2039,-	2103,-	2169,-	2227,-	2291,-	2354,-	2413,-	2481,-	2540,-	2675,-	2802,-	2926,-	3054,-	3180,-	3308,-	3436,-
750	-	-	1973,-	2036,-	2101,-	2163,-	2227,-	2290,-	2354,-	2413,-	2481,-	2542,-	2604,-	2739,-	2865,-	2991,-	3117,-	3244,-	3372,-	3496,-
800	-	-	2036,-	2101,-	2163,-	2224,-	2288,-	2350,-	2413,-	2481,-	2540,-	2604,-	2665,-	2800,-	2926,-	3054,-	3180,-	3307,-	3435,-	3558,-
Mehrpreis																				

**Zubehör 1: WE für FK2-EU Preisgruppe 4**

H/B	200	250	300	350	400	450	500	550	600	650	700	750	800	900	1000	1100	1200	1300	1400	1500
100	542,-	568,-	596,-	626,-	658,-	689,-	722,-	754,-	784,-	815,-	844,-	877,-	907,-	-	-	-	-	-	-	-
125	550,-	577,-	606,-	637,-	669,-	700,-	732,-	765,-	795,-	827,-	857,-	888,-	918,-	-	-	-	-	-	-	-
150	557,-	586,-	615,-	646,-	679,-	711,-	744,-	775,-	807,-	839,-	868,-	900,-	930,-	-	-	-	-	-	-	-
160	560,-	589,-	620,-	651,-	684,-	715,-	747,-	781,-	811,-	843,-	872,-	904,-	935,-	-	-	-	-	-	-	-
200	573,-	606,-	638,-	669,-	703,-	736,-	769,-	800,-	831,-	863,-	894,-	925,-	956,-	1024,-	1087,-	1149,-	1213,-	1274,-	1336,-	1399,-
250	604,-	638,-	669,-	702,-	733,-	766,-	800,-	831,-	862,-	894,-	925,-	956,-	988,-	1057,-	1119,-	1181,-	1244,-	1306,-	1369,-	1431,-
300	637,-	668,-	701,-	732,-	766,-	797,-	830,-	862,-	894,-	925,-	956,-	989,-	1020,-	1087,-	1149,-	1213,-	1276,-	1338,-	1400,-	1463,-
350	668,-	700,-	732,-	765,-	796,-	830,-	861,-	893,-	924,-	956,-	989,-	1020,-	1052,-	1119,-	1181,-	1244,-	1308,-	1370,-	1433,-	1496,-
400	700,-	732,-	764,-	796,-	829,-	860,-	891,-	923,-	956,-	988,-	1020,-	1052,-	1085,-	1149,-	1213,-	1276,-	1338,-	1401,-	1463,-	1527,-
450	731,-	764,-	797,-	831,-	865,-	897,-	930,-	961,-	991,-	1022,-	1052,-	1083,-	1112,-	1181,-	1244,-	1308,-	1371,-	1434,-	1498,-	1559,-
500	763,-	796,-	830,-	863,-	895,-	929,-	961,-	992,-	1022,-	1053,-	1085,-	1114,-	1144,-	1213,-	1276,-	1338,-	1401,-	1463,-	1529,-	1591,-
550	-	-	861,-	894,-	926,-	957,-	992,-	1023,-	1053,-	1085,-	1114,-	1145,-	1175,-	1244,-	1308,-	1370,-	1433,-	1497,-	1559,-	1623,-
600	-	-	893,-	925,-	957,-	989,-	1022,-	1053,-	1085,-	1115,-	1146,-	1177,-	1207,-	1276,-	1338,-	1401,-	1463,-	1529,-	1591,-	1654,-
650	-	-	924,-	956,-	989,-	1020,-	1053,-	1085,-	1115,-	1146,-	1177,-	1207,-	1241,-	1306,-	1370,-	1433,-	1497,-	1559,-	1622,-	1686,-
700	-	-	955,-	988,-	1020,-	1052,-	1085,-	1114,-	1146,-	1177,-	1207,-	1241,-	1270,-	1338,-	1401,-	1463,-	1527,-	1590,-	1654,-	1718,-
750	-	-	987,-	1018,-	1051,-	1082,-	1114,-	1145,-	1177,-	1207,-	1241,-	1271,-	1302,-	1370,-	1433,-	1496,-	1559,-	1622,-	1686,-	1748,-
800	-	-	1018,-	1051,-	1082,-	1112,-	1144,-	1175,-	1207,-	1241,-	1270,-	1302,-	1333,-	1400,-	1463,-	1527,-	1590,-	1654,-	1718,-	1779,-
Mehrpreis																				



Zubehör 1: GL100 für FK2-EU Preisgruppe 4

H/B	200	250	300	350	400	450	500	550	600	650	700	750	800	900	1000	1100	1200	1300	1400	1500
100	1464,-	1484,-	1522,-	1543,-	1576,-	1603,-	1635,-	1660,-	1693,-	1720,-	1754,-	1782,-	1811,-	-	-	-	-	-	-	-
125	1464,-	1484,-	1522,-	1543,-	1576,-	1603,-	1635,-	1660,-	1693,-	1720,-	1754,-	1782,-	1811,-	-	-	-	-	-	-	-
150	1464,-	1484,-	1522,-	1543,-	1576,-	1603,-	1635,-	1660,-	1693,-	1720,-	1754,-	1782,-	1811,-	-	-	-	-	-	-	-
160	1464,-	1484,-	1522,-	1543,-	1576,-	1603,-	1635,-	1660,-	1693,-	1720,-	1754,-	1782,-	1811,-	-	-	-	-	-	-	-
200	1464,-	1484,-	1522,-	1543,-	1576,-	1603,-	1635,-	1660,-	1693,-	1720,-	1754,-	1782,-	1811,-	1870,-	1923,-	1982,-	2041,-	2101,-	2158,-	2221,-
250	1476,-	1509,-	1541,-	1571,-	1598,-	1628,-	1659,-	1685,-	1715,-	1750,-	1770,-	1803,-	1830,-	1888,-	1947,-	2006,-	2064,-	2122,-	2182,-	2244,-
300	1503,-	1532,-	1565,-	1591,-	1623,-	1653,-	1681,-	1713,-	1742,-	1773,-	1799,-	1822,-	1858,-	1914,-	1971,-	2031,-	2088,-	2146,-	2205,-	2260,-
350	1529,-	1560,-	1586,-	1616,-	1649,-	1676,-	1706,-	1736,-	1766,-	1789,-	1820,-	1846,-	1875,-	1937,-	1997,-	2055,-	2114,-	2169,-	2224,-	2286,-
400	1555,-	1580,-	1614,-	1645,-	1672,-	1699,-	1721,-	1757,-	1782,-	1820,-	1837,-	1870,-	1903,-	1962,-	2020,-	2078,-	2137,-	2194,-	2254,-	2313,-
450	1576,-	1606,-	1637,-	1663,-	1693,-	1719,-	1757,-	1776,-	1807,-	1837,-	1863,-	1894,-	1929,-	1988,-	2044,-	2098,-	2162,-	2213,-	2274,-	2332,-
500	1600,-	1624,-	1659,-	1683,-	1718,-	1744,-	1774,-	1799,-	1832,-	1859,-	1891,-	1921,-	1951,-	2006,-	2061,-	2120,-	2181,-	2240,-	2296,-	2362,-
550	-	-	1677,-	1713,-	1738,-	1769,-	1797,-	1821,-	1854,-	1884,-	1911,-	1944,-	1971,-	2029,-	2083,-	2142,-	2201,-	2261,-	2325,-	2377,-
600	-	-	1705,-	1733,-	1762,-	1790,-	1820,-	1847,-	1876,-	1906,-	1940,-	1963,-	1997,-	2056,-	2118,-	2172,-	2227,-	2289,-	2346,-	2403,-
650	-	-	1725,-	1756,-	1786,-	1816,-	1844,-	1872,-	1903,-	1936,-	1963,-	1992,-	2019,-	2074,-	2135,-	2191,-	2251,-	2310,-	2363,-	2425,-
700	-	-	1752,-	1777,-	1806,-	1836,-	1864,-	1894,-	1922,-	1960,-	1980,-	2012,-	2039,-	2096,-	2158,-	2218,-	2275,-	2336,-	2389,-	2454,-
750	-	-	1774,-	1799,-	1832,-	1859,-	1892,-	1914,-	1954,-	1972,-	2007,-	2032,-	2062,-	2124,-	2179,-	2241,-	2306,-	2356,-	2412,-	2470,-
800	-	-	1797,-	1820,-	1857,-	1881,-	1915,-	1941,-	1968,-	1999,-	2028,-	2056,-	2087,-	2146,-	2203,-	2260,-	2321,-	2376,-	2432,-	2499,-
Mehrpri																				

Zubehör 1: GL125 für FK2-EU Preisgruppe 4

H/B	200	250	300	350	400	450	500	550	600	650	700	750	800	900	1000	1100	1200	1300	1400	1500
100	1516,-	1536,-	1576,-	1598,-	1632,-	1660,-	1693,-	1719,-	1753,-	1781,-	1816,-	1845,-	1875,-	-	-	-	-	-	-	-
125	1516,-	1536,-	1576,-	1598,-	1632,-	1660,-	1693,-	1719,-	1753,-	1781,-	1816,-	1845,-	1875,-	-	-	-	-	-	-	-
150	1516,-	1536,-	1576,-	1598,-	1632,-	1660,-	1693,-	1719,-	1753,-	1781,-	1816,-	1845,-	1875,-	-	-	-	-	-	-	-
160	1516,-	1536,-	1576,-	1598,-	1632,-	1660,-	1693,-	1719,-	1753,-	1781,-	1816,-	1845,-	1875,-	-	-	-	-	-	-	-
200	1516,-	1536,-	1576,-	1598,-	1632,-	1660,-	1693,-	1719,-	1753,-	1781,-	1816,-	1845,-	1875,-	1936,-	1991,-	2052,-	2113,-	2175,-	2234,-	2299,-
250	1528,-	1562,-	1595,-	1626,-	1654,-	1685,-	1718,-	1744,-	1776,-	1812,-	1832,-	1867,-	1895,-	1955,-	2016,-	2077,-	2137,-	2197,-	2259,-	2323,-
300	1556,-	1586,-	1620,-	1647,-	1680,-	1711,-	1740,-	1773,-	1803,-	1836,-	1862,-	1886,-	1924,-	1981,-	2040,-	2103,-	2162,-	2222,-	2283,-	2340,-
350	1583,-	1615,-	1642,-	1673,-	1707,-	1735,-	1766,-	1797,-	1828,-	1852,-	1884,-	1911,-	1941,-	2005,-	2067,-	2127,-	2188,-	2245,-	2302,-	2367,-
400	1610,-	1636,-	1671,-	1703,-	1731,-	1759,-	1782,-	1819,-	1845,-	1884,-	1902,-	1936,-	1970,-	2031,-	2091,-	2151,-	2212,-	2271,-	2333,-	2394,-
450	1632,-	1663,-	1695,-	1722,-	1753,-	1780,-	1819,-	1839,-	1871,-	1902,-	1929,-	1961,-	1997,-	2058,-	2116,-	2172,-	2238,-	2291,-	2354,-	2414,-
500	1656,-	1681,-	1718,-	1742,-	1779,-	1806,-	1837,-	1862,-	1897,-	1925,-	1958,-	1989,-	2020,-	2077,-	2134,-	2195,-	2258,-	2319,-	2377,-	2445,-
550	-	-	1736,-	1773,-	1799,-	1831,-	1860,-	1885,-	1919,-	1950,-	1978,-	2013,-	2040,-	2101,-	2156,-	2217,-	2279,-	2341,-	2407,-	2461,-
600	-	-	1765,-	1794,-	1824,-	1853,-	1884,-	1912,-	1942,-	1973,-	2008,-	2032,-	2067,-	2128,-	2193,-	2249,-	2305,-	2370,-	2429,-	2488,-
650	-	-	1786,-	1818,-	1849,-	1880,-	1909,-	1938,-	1970,-	2004,-	2032,-	2062,-	2090,-	2147,-	2210,-	2268,-	2330,-	2391,-	2446,-	2510,-
700	-	-	1814,-	1840,-	1870,-	1901,-	1930,-	1961,-	1990,-	2029,-	2050,-	2083,-	2111,-	2170,-	2234,-	2296,-	2355,-	2418,-	2473,-	2540,-
750	-	-	1837,-	1862,-	1897,-	1925,-	1959,-	1981,-	2023,-	2042,-	2078,-	2104,-	2135,-	2199,-	2256,-	2320,-	2387,-	2439,-	2497,-	2557,-
800	-	-	1860,-	1884,-	1922,-	1947,-	1983,-	2009,-	2037,-	2069,-	2099,-	2128,-	2161,-	2222,-	2281,-	2340,-	2403,-	2460,-	2518,-	2587,-
Mehrpri																				

Zubehör 1: GL150 für FK2-EU Preisgruppe 4

H/B	200	250	300	350	400	450	500	550	600	650	700	750	800	900	1000	1100	1200	1300	1400	1500
100	1570,-	1590,-	1632,-	1654,-	1690,-	1719,-	1753,-	1780,-	1815,-	1844,-	1880,-	1910,-	1941,-	-	-	-	-	-	-	-
125	1570,-	1590,-	1632,-	1654,-	1690,-	1719,-	1753,-	1780,-	1815,-	1844,-	1880,-	1910,-	1941,-	-	-	-	-	-	-	-
150	1570,-	1590,-	1632,-	1654,-	1690,-	1719,-	1753,-	1780,-	1815,-	1844,-	1880,-	1910,-	1941,-	-	-	-	-	-	-	-
160	1570,-	1590,-	1632,-	1654,-	1690,-	1719,-	1753,-	1780,-	1815,-	1844,-	1880,-	1910,-	1941,-	-	-	-	-	-	-	-
200	1570,-	1590,-	1632,-	1654,-	1690,-	1719,-	1753,-	1780,-	1815,-	1844,-	1880,-	1910,-	1941,-	2004,-	2061,-	2124,-	2187,-	2252,-	2313,-	2380,-
250	1582,-	1617,-	1651,-	1683,-	1712,-	1744,-	1779,-	1806,-	1839,-	1876,-	1897,-	1933,-	1962,-	2024,-	2087,-	2150,-	2212,-	2274,-	2339,-	2405,-
300	1611,-	1642,-	1677,-	1705,-	1739,-	1771,-	1801,-	1836,-	1867,-	1901,-	1928,-	1953,-	1992,-	2051,-	2112,-	2177,-	2238,-	2300,-	2363,-	2422,-
350	1639,-	1672,-	1700,-	1732,-	1767,-	1796,-	1828,-	1860,-	1892,-	1917,-	1950,-	1978,-	2009,-	2076,-	2140,-	2202,-	2265,-	2324,-	2383,-	2450,-
400	1667,-	1694,-	1730,-	1763,-	1792,-	1821,-	1845,-	1883,-	1910,-	1950,-	1969,-	2004,-	2039,-	2103,-	2165,-	2227,-	2290,-	2351,-	2415,-	2478,-
450	1690,-	1722,-	1755,-	1783,-	1815,-	1843,-	1883,-	1904,-	1937,-	1969,-	1997,-	2030,-	2067,-	2131,-	2191,-	2249,-	2317,-	2372,-	2437,-	2499,-
500	1714,-	1740,-	1779,-	1803,-	1842,-	1870,-	1902,-	1928,-	1964,-	1993,-	2027,-	2059,-	2091,-	2150,-	2209,-	2272,-	2338,-	2401,-	2461,-	2531,-
550	-	-	1797,-	1836,-	1862,-	1896,-	1926,-	1951,-	1987,-	2019,-	2048,-	2084,-	2112,-	2175,-	2232,-	2295,-	2359,-	2423,-	2492,-	2548,-
Mehrpri																				



H/B	200	250	300	350	400	450	500	550	600	650	700	750	800	900	1000	1100	1200	1300	1400	1500
600	-	-	1827,-	1857,-	1888,-	1918,-	1950,-	1979,-	2010,-	2043,-	2079,-	2104,-	2140,-	2203,-	2270,-	2328,-	2386,-	2453,-	2515,-	2576,-
650	-	-	1849,-	1882,-	1914,-	1946,-	1976,-	2006,-	2039,-	2075,-	2104,-	2135,-	2164,-	2223,-	2288,-	2348,-	2412,-	2475,-	2532,-	2598,-
700	-	-	1878,-	1905,-	1936,-	1968,-	1998,-	2030,-	2060,-	2101,-	2122,-	2156,-	2185,-	2246,-	2313,-	2377,-	2438,-	2503,-	2560,-	2629,-
750	-	-	1902,-	1928,-	1964,-	1993,-	2028,-	2051,-	2094,-	2114,-	2151,-	2178,-	2210,-	2276,-	2335,-	2402,-	2471,-	2525,-	2585,-	2647,-
800	-	-	1926,-	1950,-	1990,-	2016,-	2053,-	2080,-	2109,-	2142,-	2173,-	2203,-	2237,-	2300,-	2361,-	2422,-	2488,-	2547,-	2607,-	2678,-
Mehrpreis																				

Zubehör 1: GL155 für FK2-EU Preisgruppe 4

H/B	200	250	300	350	400	450	500	550	600	650	700	750	800	900	1000	1100	1200	1300	1400	1500
100	1578,-	1598,-	1641,-	1663,-	1699,-	1728,-	1762,-	1789,-	1825,-	1854,-	1890,-	1920,-	1951,-	-	-	-	-	-	-	-
125	1578,-	1598,-	1641,-	1663,-	1699,-	1728,-	1762,-	1789,-	1825,-	1854,-	1890,-	1920,-	1951,-	-	-	-	-	-	-	-
150	1578,-	1598,-	1641,-	1663,-	1699,-	1728,-	1762,-	1789,-	1825,-	1854,-	1890,-	1920,-	1951,-	-	-	-	-	-	-	-
160	1578,-	1598,-	1641,-	1663,-	1699,-	1728,-	1762,-	1789,-	1825,-	1854,-	1890,-	1920,-	1951,-	-	-	-	-	-	-	-
200	1578,-	1598,-	1641,-	1663,-	1699,-	1728,-	1762,-	1789,-	1825,-	1854,-	1890,-	1920,-	1951,-	2015,-	2072,-	2135,-	2198,-	2264,-	2325,-	2392,-
250	1590,-	1626,-	1660,-	1692,-	1721,-	1753,-	1788,-	1816,-	1849,-	1886,-	1907,-	1943,-	1972,-	2035,-	2098,-	2161,-	2224,-	2286,-	2351,-	2418,-
300	1620,-	1651,-	1686,-	1714,-	1748,-	1780,-	1811,-	1846,-	1877,-	1911,-	1938,-	1963,-	2002,-	2062,-	2123,-	2188,-	2250,-	2312,-	2375,-	2435,-
350	1648,-	1681,-	1709,-	1741,-	1776,-	1805,-	1838,-	1870,-	1902,-	1927,-	1960,-	1988,-	2020,-	2087,-	2151,-	2214,-	2277,-	2336,-	2395,-	2463,-
400	1676,-	1703,-	1739,-	1772,-	1801,-	1831,-	1855,-	1893,-	1920,-	1960,-	1979,-	2015,-	2050,-	2114,-	2176,-	2239,-	2302,-	2363,-	2428,-	2491,-
450	1699,-	1731,-	1764,-	1792,-	1825,-	1853,-	1893,-	1914,-	1947,-	1979,-	2007,-	2041,-	2078,-	2142,-	2202,-	2261,-	2329,-	2384,-	2450,-	2512,-
500	1723,-	1749,-	1788,-	1813,-	1852,-	1880,-	1912,-	1938,-	1974,-	2003,-	2038,-	2070,-	2102,-	2161,-	2221,-	2284,-	2350,-	2414,-	2474,-	2544,-
550	-	-	1806,-	1846,-	1872,-	1906,-	1936,-	1961,-	1997,-	2030,-	2059,-	2095,-	2123,-	2186,-	2244,-	2307,-	2371,-	2436,-	2505,-	2561,-
600	-	-	1837,-	1867,-	1898,-	1928,-	1960,-	1989,-	2021,-	2054,-	2090,-	2115,-	2151,-	2215,-	2282,-	2340,-	2398,-	2466,-	2528,-	2589,-
650	-	-	1859,-	1892,-	1924,-	1956,-	1986,-	2017,-	2050,-	2086,-	2115,-	2146,-	2175,-	2235,-	2300,-	2360,-	2425,-	2488,-	2545,-	2611,-
700	-	-	1888,-	1915,-	1946,-	1978,-	2008,-	2041,-	2071,-	2112,-	2133,-	2167,-	2196,-	2258,-	2325,-	2389,-	2451,-	2516,-	2573,-	2643,-
750	-	-	1912,-	1938,-	1974,-	2003,-	2039,-	2062,-	2105,-	2125,-	2162,-	2189,-	2222,-	2288,-	2347,-	2415,-	2484,-	2538,-	2598,-	2661,-
800	-	-	1936,-	1960,-	2000,-	2027,-	2064,-	2091,-	2120,-	2153,-	2184,-	2215,-	2249,-	2312,-	2373,-	2435,-	2501,-	2560,-	2621,-	2692,-
Mehrpreis																				

Zubehör 1: GL175 für FK2-EU Preisgruppe 4

H/B	200	250	300	350	400	450	500	550	600	650	700	750	800	900	1000	1100	1200	1300	1400	1500
100	1625,-	1646,-	1690,-	1712,-	1750,-	1780,-	1815,-	1843,-	1879,-	1909,-	1946,-	1977,-	2009,-	-	-	-	-	-	-	-
125	1625,-	1646,-	1690,-	1712,-	1750,-	1780,-	1815,-	1843,-	1879,-	1909,-	1946,-	1977,-	2009,-	-	-	-	-	-	-	-
150	1625,-	1646,-	1690,-	1712,-	1750,-	1780,-	1815,-	1843,-	1879,-	1909,-	1946,-	1977,-	2009,-	-	-	-	-	-	-	-
160	1625,-	1646,-	1690,-	1712,-	1750,-	1780,-	1815,-	1843,-	1879,-	1909,-	1946,-	1977,-	2009,-	-	-	-	-	-	-	-
200	1625,-	1646,-	1690,-	1712,-	1750,-	1780,-	1815,-	1843,-	1879,-	1909,-	1946,-	1977,-	2009,-	2075,-	2134,-	2199,-	2264,-	2331,-	2394,-	2464,-
250	1638,-	1674,-	1709,-	1742,-	1772,-	1806,-	1842,-	1870,-	1904,-	1942,-	1964,-	2001,-	2031,-	2095,-	2161,-	2226,-	2290,-	2354,-	2421,-	2490,-
300	1668,-	1700,-	1736,-	1765,-	1800,-	1833,-	1865,-	1901,-	1933,-	1968,-	1996,-	2022,-	2062,-	2123,-	2186,-	2254,-	2317,-	2381,-	2446,-	2507,-
350	1697,-	1731,-	1760,-	1793,-	1829,-	1859,-	1892,-	1926,-	1959,-	1985,-	2019,-	2048,-	2080,-	2149,-	2215,-	2280,-	2345,-	2406,-	2467,-	2536,-
400	1726,-	1754,-	1791,-	1825,-	1855,-	1885,-	1910,-	1949,-	1977,-	2019,-	2038,-	2075,-	2111,-	2177,-	2241,-	2305,-	2371,-	2434,-	2500,-	2565,-
450	1750,-	1783,-	1817,-	1846,-	1879,-	1908,-	1949,-	1971,-	2005,-	2038,-	2067,-	2102,-	2140,-	2206,-	2268,-	2328,-	2399,-	2456,-	2523,-	2587,-
500	1774,-	1801,-	1842,-	1867,-	1907,-	1936,-	1969,-	1996,-	2033,-	2063,-	2098,-	2132,-	2165,-	2226,-	2287,-	2352,-	2420,-	2486,-	2548,-	2620,-
550	-	-	1860,-	1901,-	1928,-	1963,-	1994,-	2020,-	2057,-	2090,-	2120,-	2157,-	2186,-	2252,-	2311,-	2376,-	2442,-	2508,-	2580,-	2638,-
600	-	-	1891,-	1922,-	1955,-	1986,-	2019,-	2049,-	2081,-	2115,-	2152,-	2178,-	2215,-	2281,-	2350,-	2410,-	2470,-	2539,-	2604,-	2667,-
650	-	-	1914,-	1948,-	1981,-	2015,-	2046,-	2077,-	2111,-	2148,-	2178,-	2210,-	2240,-	2301,-	2369,-	2431,-	2497,-	2562,-	2621,-	2689,-
700	-	-	1944,-	1972,-	2004,-	2037,-	2068,-	2102,-	2133,-	2175,-	2197,-	2232,-	2262,-	2325,-	2394,-	2461,-	2524,-	2591,-	2650,-	2722,-
750	-	-	1969,-	1996,-	2033,-	2063,-	2099,-	2123,-	2168,-	2188,-	2227,-	2255,-	2288,-	2356,-	2417,-	2487,-	2558,-	2614,-	2676,-	2740,-
800	-	-	1994,-	2019,-	2060,-	2087,-	2125,-	2153,-	2183,-	2217,-	2250,-	2281,-	2316,-	2381,-	2444,-	2507,-	2576,-	2637,-	2699,-	2772,-
Mehrpreis																				



Zubehör 1: GL200 für FK2-EU Preisgruppe 4

H/B	200	250	300	350	400	450	500	550	600	650	700	750	800	900	1000	1100	1200	1300	1400	1500
100	1682,-	1704,-	1750,-	1772,-	1812,-	1843,-	1879,-	1908,-	1945,-	1976,-	2015,-	2047,-	2080,-	-	-	-	-	-	-	-
125	1682,-	1704,-	1750,-	1772,-	1812,-	1843,-	1879,-	1908,-	1945,-	1976,-	2015,-	2047,-	2080,-	-	-	-	-	-	-	-
150	1682,-	1704,-	1750,-	1772,-	1812,-	1843,-	1879,-	1908,-	1945,-	1976,-	2015,-	2047,-	2080,-	-	-	-	-	-	-	-
160	1682,-	1704,-	1750,-	1772,-	1812,-	1843,-	1879,-	1908,-	1945,-	1976,-	2015,-	2047,-	2080,-	-	-	-	-	-	-	-
200	1682,-	1704,-	1750,-	1772,-	1812,-	1843,-	1879,-	1908,-	1945,-	1976,-	2015,-	2047,-	2080,-	2148,-	2209,-	2276,-	2344,-	2413,-	2478,-	2551,-
250	1696,-	1733,-	1769,-	1803,-	1835,-	1870,-	1907,-	1936,-	1971,-	2010,-	2033,-	2072,-	2103,-	2169,-	2237,-	2304,-	2371,-	2437,-	2506,-	2578,-
300	1727,-	1760,-	1797,-	1827,-	1863,-	1898,-	1931,-	1968,-	2001,-	2037,-	2066,-	2093,-	2135,-	2198,-	2263,-	2333,-	2399,-	2465,-	2532,-	2595,-
350	1757,-	1792,-	1822,-	1856,-	1894,-	1925,-	1959,-	1994,-	2028,-	2055,-	2090,-	2120,-	2153,-	2225,-	2293,-	2360,-	2428,-	2491,-	2554,-	2625,-
400	1787,-	1816,-	1854,-	1889,-	1920,-	1951,-	1977,-	2018,-	2047,-	2090,-	2110,-	2148,-	2185,-	2254,-	2320,-	2386,-	2454,-	2520,-	2588,-	2655,-
450	1812,-	1846,-	1881,-	1911,-	1945,-	1975,-	2018,-	2040,-	2076,-	2110,-	2140,-	2176,-	2215,-	2284,-	2348,-	2410,-	2483,-	2542,-	2612,-	2678,-
500	1837,-	1865,-	1907,-	1933,-	1974,-	2004,-	2038,-	2066,-	2105,-	2136,-	2172,-	2207,-	2241,-	2304,-	2368,-	2435,-	2505,-	2574,-	2638,-	2712,-
550	-	-	1926,-	1968,-	1996,-	2032,-	2064,-	2091,-	2129,-	2164,-	2195,-	2233,-	2263,-	2331,-	2392,-	2460,-	2528,-	2596,-	2671,-	2731,-
600	-	-	1958,-	1990,-	2024,-	2056,-	2090,-	2121,-	2154,-	2190,-	2228,-	2255,-	2293,-	2361,-	2433,-	2495,-	2557,-	2628,-	2696,-	2761,-
650	-	-	1981,-	2017,-	2051,-	2086,-	2118,-	2150,-	2185,-	2224,-	2255,-	2288,-	2319,-	2382,-	2452,-	2517,-	2585,-	2652,-	2713,-	2784,-
700	-	-	2013,-	2042,-	2075,-	2109,-	2141,-	2176,-	2208,-	2252,-	2274,-	2311,-	2342,-	2407,-	2478,-	2548,-	2613,-	2682,-	2743,-	2818,-
750	-	-	2038,-	2066,-	2105,-	2136,-	2173,-	2198,-	2244,-	2265,-	2305,-	2334,-	2369,-	2439,-	2502,-	2575,-	2648,-	2706,-	2770,-	2836,-
800	-	-	2064,-	2090,-	2133,-	2161,-	2200,-	2229,-	2260,-	2295,-	2329,-	2361,-	2398,-	2465,-	2530,-	2595,-	2667,-	2730,-	2794,-	2870,-
Mehrpreis																				

Brand- und Rauchschutzsysteme



Preise in € ohne MwSt.

Brand- und Rauchschutzsysteme

**Übersicht Zubehör 2**

	Bedienseite	Einbauseite	nur in Verbindung mit Gehäuselänge L in mm
0A	-	Abschlussgitter	500
A0	Abschlussgitter	-	305/500
AA*	Abschlussgitter	Abschlussgitter	500
0S	-	Elastischer Stutzen	500
S0	Elastischer Stutzen	-	305/500
SS	Elastischer Stutzen	Elastischer Stutzen	500
0R	-	Runder Anschlussstutzen	500
R0	Runder Anschlussstutzen	-	305/500
RR	Runder Anschlussstutzen	Runder Anschlussstutzen	500
AS	Abschlussgitter	Elastischer Stutzen	500
SA	Elastischer Stutzen	Abschlussgitter	500
AR	Abschlussgitter	Runder Anschlussstutzen	500
RA	Runder Anschlussstutzen	Abschlussgitter	500
SR	Elastischer Stutzen	Runder Anschlussstutzen	500
RS	Runder Anschlussstutzen	Elastischer Stutzen	500
0F	-	Profilschlussrahmen	305/500
F0	Profilschlussrahmen	-	305/500
FF	Profilschlussrahmen	Profilschlussrahmen	305/500
AF	Abschlussgitter	Profilschlussrahmen	305/500
FA	Profilschlussrahmen	Abschlussgitter	500
SF	Elastischer Stutzen	Profilschlussrahmen	305/500
FS	Profilschlussrahmen	Elastischer Stutzen	500
RF	Runder Anschlussstutzen	Profilschlussrahmen	305/500
FR	Profilschlussrahmen	Runder Anschlussstutzen	500
<b>Technische Daten</b>			

Inklusiv Verlängerungsteil(en) bei H > 400 mm  
 Elastische Stutzen nicht kombinierbar mit Z00EX – Z03EX und ZEX1 – ZEX4  
 \* AA nur zur Verwendung als Überströmklappe

**Zubehör 2: 0A für FK2-EU Preisgruppe 4**

H/B	200	250	300	350	400	450	500	550	600	650	700	750	800	900	1000	1100	1200	1300	1400	1500
100	119,-	125,-	127,-	131,-	133,-	136,-	142,-	145,-	149,-	150,-	152,-	156,-	160,-	-	-	-	-	-	-	-
125	119,-	125,-	127,-	131,-	133,-	136,-	142,-	145,-	149,-	150,-	152,-	156,-	160,-	-	-	-	-	-	-	-
150	119,-	125,-	127,-	131,-	133,-	136,-	142,-	145,-	149,-	150,-	152,-	156,-	160,-	-	-	-	-	-	-	-
160	119,-	125,-	127,-	131,-	133,-	136,-	142,-	145,-	149,-	150,-	152,-	156,-	160,-	-	-	-	-	-	-	-
200	119,-	125,-	127,-	131,-	133,-	136,-	142,-	145,-	149,-	150,-	152,-	156,-	160,-	168,-	178,-	181,-	189,-	199,-	207,-	211,-
250	125,-	127,-	131,-	133,-	136,-	142,-	145,-	149,-	150,-	152,-	156,-	161,-	162,-	171,-	179,-	184,-	195,-	203,-	210,-	213,-
300	127,-	131,-	133,-	139,-	142,-	145,-	149,-	151,-	152,-	156,-	161,-	162,-	168,-	175,-	181,-	189,-	199,-	206,-	211,-	218,-
350	131,-	133,-	139,-	143,-	145,-	149,-	151,-	155,-	156,-	161,-	165,-	168,-	171,-	179,-	184,-	195,-	203,-	208,-	216,-	222,-
400	133,-	136,-	142,-	145,-	149,-	150,-	152,-	156,-	161,-	162,-	168,-	171,-	175,-	181,-	189,-	199,-	206,-	211,-	219,-	224,-
<b>Mehrpri</b>																				



H/B	200	250	300	350	400	450	500	550	600	650	700	750	800	900	1000	1100	1200	1300	1400	1500
450	275,-	284,-	290,-	298,-	301,-	304,-	312,-	322,-	327,-	336,-	342,-	353,-	358,-	367,-	391,-	403,-	418,-	429,-	445,-	453,-
500	285,-	290,-	298,-	302,-	307,-	312,-	322,-	330,-	336,-	342,-	356,-	359,-	362,-	383,-	399,-	413,-	422,-	437,-	450,-	465,-
550	-	-	302,-	310,-	312,-	322,-	330,-	340,-	346,-	356,-	361,-	364,-	373,-	391,-	409,-	418,-	434,-	445,-	459,-	476,-
600	-	-	304,-	312,-	322,-	327,-	336,-	346,-	353,-	359,-	364,-	368,-	383,-	398,-	413,-	422,-	437,-	448,-	466,-	480,-
650	-	-	312,-	322,-	327,-	336,-	342,-	356,-	359,-	362,-	368,-	383,-	390,-	403,-	418,-	429,-	445,-	453,-	476,-	491,-
700	-	-	322,-	330,-	338,-	342,-	356,-	361,-	364,-	368,-	389,-	391,-	399,-	413,-	424,-	437,-	450,-	465,-	486,-	495,-
750	-	-	327,-	338,-	342,-	353,-	359,-	364,-	368,-	383,-	391,-	398,-	403,-	416,-	429,-	445,-	453,-	476,-	493,-	501,-
800	-	-	336,-	342,-	353,-	358,-	362,-	373,-	383,-	390,-	399,-	403,-	413,-	421,-	437,-	447,-	465,-	480,-	495,-	507,-
Mehrpriis																				

Zubehör 2: 0A für FK2-EU-1, FK2-EU-2 Preisgruppe 4

H/B	200	250	300	350	400	450	500	550	600	650	700	750	800	900	1000	1100	1200	1300	1400	1500
100	208,-	213,-	219,-	226,-	232,-	239,-	247,-	255,-	257,-	262,-	274,-	278,-	284,-	-	-	-	-	-	-	-
125	208,-	213,-	219,-	226,-	232,-	239,-	247,-	255,-	257,-	262,-	274,-	278,-	284,-	-	-	-	-	-	-	-
150	208,-	213,-	219,-	226,-	232,-	239,-	247,-	255,-	257,-	262,-	274,-	278,-	284,-	-	-	-	-	-	-	-
160	208,-	213,-	219,-	226,-	232,-	239,-	247,-	255,-	257,-	262,-	274,-	278,-	284,-	-	-	-	-	-	-	-
200	208,-	213,-	219,-	226,-	232,-	239,-	247,-	255,-	257,-	262,-	274,-	278,-	284,-	295,-	310,-	321,-	335,-	345,-	361,-	374,-
250	213,-	219,-	224,-	233,-	239,-	247,-	252,-	260,-	262,-	268,-	279,-	284,-	291,-	302,-	318,-	331,-	339,-	353,-	369,-	380,-
300	219,-	224,-	232,-	241,-	246,-	249,-	257,-	264,-	268,-	278,-	289,-	291,-	295,-	308,-	321,-	335,-	345,-	358,-	376,-	387,-
350	226,-	233,-	241,-	247,-	252,-	257,-	262,-	274,-	278,-	289,-	292,-	296,-	303,-	318,-	331,-	339,-	354,-	368,-	381,-	390,-
400	232,-	239,-	246,-	252,-	257,-	262,-	268,-	279,-	284,-	291,-	296,-	302,-	308,-	320,-	335,-	345,-	358,-	374,-	388,-	396,-
450	483,-	496,-	503,-	518,-	527,-	534,-	551,-	571,-	580,-	589,-	603,-	620,-	628,-	647,-	682,-	709,-	732,-	758,-	783,-	806,-
500	498,-	506,-	518,-	527,-	540,-	551,-	566,-	581,-	589,-	603,-	622,-	633,-	638,-	675,-	695,-	721,-	744,-	771,-	795,-	819,-
550	-	-	529,-	546,-	552,-	571,-	581,-	597,-	610,-	622,-	636,-	643,-	663,-	683,-	715,-	736,-	763,-	783,-	816,-	836,-
600	-	-	534,-	551,-	566,-	580,-	589,-	610,-	620,-	633,-	642,-	653,-	675,-	694,-	721,-	744,-	771,-	788,-	820,-	844,-
650	-	-	551,-	571,-	580,-	589,-	603,-	622,-	633,-	638,-	653,-	675,-	681,-	709,-	736,-	758,-	781,-	806,-	836,-	858,-
700	-	-	571,-	581,-	594,-	603,-	622,-	636,-	642,-	653,-	678,-	683,-	698,-	724,-	747,-	771,-	795,-	820,-	855,-	868,-
750	-	-	580,-	594,-	602,-	620,-	633,-	643,-	653,-	675,-	683,-	694,-	709,-	728,-	758,-	781,-	806,-	835,-	861,-	881,-
800	-	-	589,-	603,-	620,-	628,-	638,-	663,-	675,-	681,-	698,-	709,-	721,-	741,-	771,-	788,-	819,-	844,-	868,-	896,-
Mehrpriis																				

Zubehör 2: A0 für FK2-EU Preisgruppe 4

H/B	200	250	300	350	400	450	500	550	600	650	700	750	800	900	1000	1100	1200	1300	1400	1500
100	119,-	125,-	127,-	131,-	133,-	136,-	142,-	145,-	149,-	150,-	152,-	156,-	160,-	-	-	-	-	-	-	-
125	119,-	125,-	127,-	131,-	133,-	136,-	142,-	145,-	149,-	150,-	152,-	156,-	160,-	-	-	-	-	-	-	-
150	119,-	125,-	127,-	131,-	133,-	136,-	142,-	145,-	149,-	150,-	152,-	156,-	160,-	-	-	-	-	-	-	-
160	119,-	125,-	127,-	131,-	133,-	136,-	142,-	145,-	149,-	150,-	152,-	156,-	160,-	-	-	-	-	-	-	-
200	119,-	125,-	127,-	131,-	133,-	136,-	142,-	145,-	149,-	150,-	152,-	156,-	160,-	168,-	178,-	181,-	189,-	199,-	207,-	211,-
250	125,-	127,-	131,-	133,-	136,-	142,-	145,-	149,-	150,-	152,-	156,-	161,-	162,-	171,-	179,-	184,-	195,-	203,-	210,-	213,-
300	127,-	131,-	133,-	139,-	142,-	145,-	149,-	151,-	152,-	156,-	161,-	162,-	168,-	175,-	181,-	189,-	199,-	206,-	211,-	218,-
350	131,-	133,-	139,-	143,-	145,-	149,-	151,-	155,-	156,-	161,-	165,-	168,-	171,-	179,-	184,-	195,-	203,-	208,-	216,-	222,-
400	133,-	136,-	142,-	145,-	149,-	150,-	152,-	156,-	161,-	162,-	168,-	171,-	175,-	181,-	189,-	199,-	206,-	211,-	219,-	224,-
450	275,-	284,-	290,-	298,-	301,-	304,-	312,-	322,-	327,-	336,-	342,-	353,-	358,-	367,-	391,-	403,-	418,-	429,-	445,-	453,-
500	285,-	290,-	298,-	302,-	307,-	312,-	322,-	330,-	336,-	342,-	356,-	359,-	362,-	383,-	399,-	413,-	422,-	437,-	450,-	465,-
550	-	-	302,-	310,-	312,-	322,-	330,-	340,-	346,-	356,-	361,-	364,-	373,-	391,-	409,-	418,-	434,-	445,-	459,-	476,-
600	-	-	304,-	312,-	322,-	327,-	336,-	346,-	353,-	359,-	364,-	368,-	383,-	398,-	413,-	422,-	437,-	448,-	466,-	480,-
650	-	-	312,-	322,-	327,-	336,-	342,-	356,-	359,-	362,-	368,-	383,-	390,-	403,-	418,-	429,-	445,-	453,-	476,-	491,-
700	-	-	322,-	330,-	338,-	342,-	356,-	361,-	364,-	368,-	389,-	391,-	399,-	413,-	424,-	437,-	450,-	465,-	486,-	495,-
750	-	-	327,-	338,-	342,-	353,-	359,-	364,-	368,-	383,-	391,-	398,-	403,-	416,-	429,-	445,-	453,-	476,-	493,-	501,-
800	-	-	336,-	342,-	353,-	358,-	362,-	373,-	383,-	390,-	399,-	403,-	413,-	421,-	437,-	447,-	465,-	480,-	495,-	507,-
Mehrpriis																				



Zubehör 2: A0 für FK2-EU-1, FK2-EU-2 Preisgruppe 4

Table with 21 columns (H/B, 200-1500) and 21 rows (100-800). Prices range from 208,- to 896,-. Includes a 'Mehrpreis' row at the bottom.

Zubehör 2: AA für FK2-EU Preisgruppe 4

Table with 21 columns (H/B, 200-1500) and 21 rows (100-800). Prices range from 238,- to 1014,-. Includes a 'Mehrpreis' row at the bottom.

Zubehör 2: AA für FK2-EU-1, FK2-EU-2 Preisgruppe 4

Table with 21 columns (H/B, 200-1500) and 21 rows (100-550). Prices range from 416,- to 1672,-. Includes a 'Mehrpreis' row at the bottom.

Brand- und Rauchschutzsysteme





H/B	200	250	300	350	400	450	500	550	600	650	700	750	800	900	1000	1100	1200	1300	1400	1500
600	-	-	1068,-	1102,-	1132,-	1160,-	1178,-	1220,-	1240,-	1266,-	1284,-	1306,-	1350,-	1388,-	1442,-	1488,-	1542,-	1576,-	1640,-	1688,-
650	-	-	1102,-	1142,-	1160,-	1178,-	1206,-	1244,-	1266,-	1276,-	1306,-	1350,-	1362,-	1418,-	1472,-	1516,-	1562,-	1612,-	1672,-	1716,-
700	-	-	1142,-	1162,-	1188,-	1206,-	1244,-	1272,-	1284,-	1306,-	1356,-	1366,-	1396,-	1448,-	1494,-	1542,-	1590,-	1640,-	1710,-	1736,-
750	-	-	1160,-	1188,-	1204,-	1240,-	1266,-	1286,-	1306,-	1350,-	1366,-	1388,-	1418,-	1456,-	1516,-	1562,-	1612,-	1670,-	1722,-	1762,-
800	-	-	1178,-	1206,-	1240,-	1256,-	1276,-	1326,-	1350,-	1362,-	1396,-	1418,-	1442,-	1482,-	1542,-	1576,-	1638,-	1688,-	1736,-	1792,-
Mehrpriis																				

Zubehör 2: OS für FK2-EU Preisgruppe 4

H/B	200	250	300	350	400	450	500	550	600	650	700	750	800	900	1000	1100	1200	1300	1400	1500
100	232,-	238,-	246,-	259,-	265,-	276,-	286,-	297,-	303,-	314,-	322,-	333,-	339,-	-	-	-	-	-	-	-
125	232,-	238,-	246,-	259,-	265,-	276,-	286,-	297,-	303,-	314,-	322,-	333,-	339,-	-	-	-	-	-	-	-
150	232,-	238,-	246,-	259,-	265,-	276,-	286,-	297,-	303,-	314,-	322,-	333,-	339,-	-	-	-	-	-	-	-
160	232,-	238,-	246,-	259,-	265,-	276,-	286,-	297,-	303,-	314,-	322,-	333,-	339,-	-	-	-	-	-	-	-
200	232,-	238,-	246,-	259,-	265,-	276,-	286,-	297,-	303,-	314,-	322,-	333,-	339,-	357,-	378,-	395,-	413,-	436,-	454,-	471,-
250	238,-	247,-	254,-	269,-	276,-	283,-	294,-	305,-	314,-	321,-	334,-	339,-	349,-	367,-	389,-	404,-	425,-	445,-	466,-	480,-
300	246,-	254,-	265,-	276,-	283,-	293,-	303,-	315,-	321,-	329,-	342,-	349,-	360,-	375,-	395,-	413,-	434,-	451,-	475,-	490,-
350	259,-	269,-	276,-	287,-	294,-	304,-	315,-	323,-	333,-	342,-	354,-	361,-	368,-	388,-	405,-	425,-	447,-	465,-	486,-	498,-
400	265,-	276,-	283,-	294,-	303,-	314,-	321,-	334,-	339,-	349,-	361,-	368,-	375,-	395,-	413,-	434,-	451,-	471,-	492,-	509,-
450	415,-	425,-	438,-	453,-	465,-	471,-	489,-	504,-	514,-	528,-	540,-	553,-	567,-	587,-	621,-	648,-	672,-	695,-	722,-	746,-
500	429,-	439,-	452,-	466,-	476,-	489,-	503,-	519,-	528,-	539,-	562,-	569,-	576,-	607,-	636,-	658,-	682,-	710,-	738,-	759,-
550	-	-	466,-	478,-	490,-	504,-	519,-	536,-	544,-	562,-	572,-	583,-	594,-	621,-	654,-	675,-	700,-	722,-	754,-	779,-
600	-	-	473,-	489,-	500,-	514,-	528,-	544,-	556,-	568,-	580,-	588,-	607,-	633,-	658,-	682,-	709,-	733,-	761,-	786,-
650	-	-	485,-	503,-	514,-	528,-	539,-	562,-	568,-	576,-	589,-	607,-	619,-	648,-	672,-	696,-	720,-	746,-	779,-	802,-
700	-	-	503,-	519,-	531,-	540,-	562,-	572,-	580,-	589,-	612,-	622,-	636,-	660,-	688,-	710,-	737,-	761,-	797,-	814,-
750	-	-	514,-	531,-	539,-	553,-	569,-	583,-	588,-	607,-	622,-	633,-	648,-	665,-	696,-	720,-	746,-	773,-	805,-	825,-
800	-	-	528,-	539,-	553,-	567,-	576,-	594,-	607,-	619,-	636,-	648,-	657,-	679,-	709,-	733,-	758,-	786,-	814,-	835,-
Mehrpriis																				

Zubehör 2: OS für FK2-EU-1, FK2-EU-2 Preisgruppe 4

H/B	200	250	300	350	400	450	500	550	600	650	700	750	800	900	1000	1100	1200	1300	1400	1500
100	232,-	238,-	246,-	259,-	265,-	276,-	286,-	297,-	303,-	314,-	322,-	333,-	339,-	-	-	-	-	-	-	-
125	232,-	238,-	246,-	259,-	265,-	276,-	286,-	297,-	303,-	314,-	322,-	333,-	339,-	-	-	-	-	-	-	-
150	232,-	238,-	246,-	259,-	265,-	276,-	286,-	297,-	303,-	314,-	322,-	333,-	339,-	-	-	-	-	-	-	-
160	232,-	238,-	246,-	259,-	265,-	276,-	286,-	297,-	303,-	314,-	322,-	333,-	339,-	-	-	-	-	-	-	-
200	232,-	238,-	246,-	259,-	265,-	276,-	286,-	297,-	303,-	314,-	322,-	333,-	339,-	357,-	378,-	395,-	413,-	436,-	454,-	471,-
250	238,-	247,-	254,-	269,-	276,-	283,-	294,-	305,-	314,-	321,-	334,-	339,-	349,-	367,-	389,-	404,-	425,-	445,-	466,-	480,-
300	246,-	254,-	265,-	276,-	283,-	293,-	303,-	315,-	321,-	329,-	342,-	349,-	360,-	375,-	395,-	413,-	434,-	451,-	475,-	490,-
350	259,-	269,-	276,-	287,-	294,-	304,-	315,-	323,-	333,-	342,-	354,-	361,-	368,-	388,-	405,-	425,-	447,-	465,-	486,-	498,-
400	265,-	276,-	283,-	294,-	303,-	314,-	321,-	334,-	339,-	349,-	361,-	368,-	375,-	395,-	413,-	434,-	451,-	471,-	492,-	509,-
450	520,-	532,-	547,-	565,-	579,-	585,-	606,-	625,-	638,-	654,-	669,-	687,-	702,-	725,-	768,-	801,-	830,-	857,-	890,-	917,-
500	537,-	548,-	564,-	580,-	593,-	606,-	624,-	643,-	654,-	668,-	696,-	704,-	712,-	753,-	786,-	814,-	841,-	875,-	908,-	934,-
550	-	-	580,-	595,-	607,-	625,-	643,-	664,-	676,-	696,-	708,-	721,-	736,-	768,-	809,-	833,-	864,-	890,-	928,-	959,-
600	-	-	587,-	606,-	621,-	638,-	654,-	676,-	690,-	703,-	718,-	726,-	753,-	783,-	814,-	841,-	874,-	901,-	936,-	967,-
650	-	-	602,-	624,-	638,-	654,-	668,-	696,-	703,-	712,-	727,-	753,-	766,-	801,-	830,-	858,-	888,-	917,-	959,-	987,-
700	-	-	624,-	643,-	659,-	669,-	696,-	708,-	718,-	727,-	759,-	769,-	786,-	816,-	848,-	875,-	907,-	936,-	981,-	1000,-
750	-	-	638,-	659,-	668,-	687,-	704,-	721,-	726,-	753,-	769,-	783,-	801,-	821,-	858,-	888,-	917,-	953,-	991,-	1014,-
800	-	-	654,-	668,-	687,-	702,-	712,-	736,-	753,-	766,-	786,-	801,-	813,-	838,-	874,-	901,-	933,-	967,-	1000,-	1027,-
Mehrpriis																				

Zubehör 2: S0 für FK2-EU Preisgruppe 4

H/B	200	250	300	350	400	450	500	550	600	650	700	750	800	900	1000	1100	1200	1300	1400	1500
100	232,-	238,-	246,-	259,-	265,-	276,-	286,-	297,-	303,-	314,-	322,-	333,-	339,-	-	-	-	-	-	-	-
125	232,-	238,-	246,-	259,-	265,-	276,-	286,-	297,-	303,-	314,-	322,-	333,-	339,-	-	-	-	-	-	-	-
150	232,-	238,-	246,-	259,-	265,-	276,-	286,-	297,-	303,-	314,-	322,-	333,-	339,-	-	-	-	-	-	-	-
160	232,-	238,-	246,-	259,-	265,-	276,-	286,-	297,-	303,-	314,-	322,-	333,-	339,-	-	-	-	-	-	-	-
Mehrpriis																				



H/B	200	250	300	350	400	450	500	550	600	650	700	750	800	900	1000	1100	1200	1300	1400	1500
200	232,-	238,-	246,-	259,-	265,-	276,-	286,-	297,-	303,-	314,-	322,-	333,-	339,-	357,-	378,-	395,-	413,-	436,-	454,-	471,-
250	238,-	247,-	254,-	269,-	276,-	283,-	294,-	305,-	314,-	321,-	334,-	339,-	349,-	367,-	389,-	404,-	425,-	445,-	466,-	480,-
300	246,-	254,-	265,-	276,-	283,-	293,-	303,-	315,-	321,-	329,-	342,-	349,-	360,-	375,-	395,-	413,-	434,-	451,-	475,-	490,-
350	259,-	269,-	276,-	287,-	294,-	304,-	315,-	323,-	333,-	342,-	354,-	361,-	368,-	388,-	405,-	425,-	447,-	465,-	486,-	498,-
400	265,-	276,-	283,-	294,-	303,-	314,-	321,-	334,-	339,-	349,-	361,-	368,-	375,-	395,-	413,-	434,-	451,-	471,-	492,-	509,-
450	415,-	425,-	438,-	453,-	465,-	471,-	489,-	504,-	514,-	528,-	540,-	553,-	567,-	587,-	621,-	648,-	672,-	695,-	722,-	746,-
500	429,-	439,-	452,-	466,-	476,-	489,-	503,-	519,-	528,-	539,-	562,-	569,-	576,-	607,-	636,-	658,-	682,-	710,-	738,-	759,-
550	-	-	466,-	478,-	490,-	504,-	519,-	536,-	544,-	562,-	572,-	583,-	594,-	621,-	654,-	675,-	700,-	722,-	754,-	779,-
600	-	-	473,-	489,-	500,-	514,-	528,-	544,-	556,-	568,-	580,-	588,-	607,-	633,-	658,-	682,-	709,-	733,-	761,-	786,-
650	-	-	485,-	503,-	514,-	528,-	539,-	562,-	568,-	576,-	589,-	607,-	619,-	648,-	672,-	696,-	720,-	746,-	779,-	802,-
700	-	-	503,-	519,-	531,-	540,-	562,-	572,-	580,-	589,-	612,-	622,-	636,-	660,-	688,-	710,-	737,-	761,-	797,-	814,-
750	-	-	514,-	531,-	539,-	553,-	569,-	583,-	588,-	607,-	622,-	633,-	648,-	665,-	696,-	720,-	746,-	773,-	805,-	825,-
800	-	-	528,-	539,-	553,-	567,-	576,-	594,-	607,-	619,-	636,-	648,-	657,-	679,-	709,-	733,-	758,-	786,-	814,-	835,-
Mehrpreis																				

Zubehör 2: S0 für FK2-EU-1, FK2-EU-2 Preisgruppe 4

H/B	200	250	300	350	400	450	500	550	600	650	700	750	800	900	1000	1100	1200	1300	1400	1500
100	232,-	238,-	246,-	259,-	265,-	276,-	286,-	297,-	303,-	314,-	322,-	333,-	339,-	-	-	-	-	-	-	-
125	232,-	238,-	246,-	259,-	265,-	276,-	286,-	297,-	303,-	314,-	322,-	333,-	339,-	-	-	-	-	-	-	-
150	232,-	238,-	246,-	259,-	265,-	276,-	286,-	297,-	303,-	314,-	322,-	333,-	339,-	-	-	-	-	-	-	-
160	232,-	238,-	246,-	259,-	265,-	276,-	286,-	297,-	303,-	314,-	322,-	333,-	339,-	-	-	-	-	-	-	-
200	232,-	238,-	246,-	259,-	265,-	276,-	286,-	297,-	303,-	314,-	322,-	333,-	339,-	357,-	378,-	395,-	413,-	436,-	454,-	471,-
250	238,-	247,-	254,-	269,-	276,-	283,-	294,-	305,-	314,-	321,-	334,-	339,-	349,-	367,-	389,-	404,-	425,-	445,-	466,-	480,-
300	246,-	254,-	265,-	276,-	283,-	293,-	303,-	315,-	321,-	329,-	342,-	349,-	360,-	375,-	395,-	413,-	434,-	451,-	475,-	490,-
350	259,-	269,-	276,-	287,-	294,-	304,-	315,-	323,-	333,-	342,-	354,-	361,-	368,-	388,-	405,-	425,-	447,-	465,-	486,-	498,-
400	265,-	276,-	283,-	294,-	303,-	314,-	321,-	334,-	339,-	349,-	361,-	368,-	375,-	395,-	413,-	434,-	451,-	471,-	492,-	509,-
450	520,-	532,-	547,-	565,-	579,-	585,-	606,-	625,-	638,-	654,-	669,-	687,-	702,-	725,-	768,-	801,-	830,-	857,-	890,-	917,-
500	537,-	548,-	564,-	580,-	593,-	606,-	624,-	643,-	654,-	668,-	696,-	704,-	712,-	753,-	786,-	814,-	841,-	875,-	908,-	934,-
550	-	-	580,-	595,-	607,-	625,-	643,-	664,-	676,-	696,-	708,-	721,-	736,-	768,-	809,-	833,-	864,-	890,-	928,-	959,-
600	-	-	587,-	606,-	621,-	638,-	654,-	676,-	690,-	703,-	718,-	726,-	753,-	783,-	814,-	841,-	874,-	901,-	936,-	967,-
650	-	-	602,-	624,-	638,-	654,-	668,-	696,-	703,-	712,-	727,-	753,-	766,-	801,-	830,-	858,-	888,-	917,-	959,-	987,-
700	-	-	624,-	643,-	659,-	669,-	696,-	708,-	718,-	727,-	759,-	769,-	786,-	816,-	848,-	875,-	907,-	936,-	981,-	1000,-
750	-	-	638,-	659,-	668,-	687,-	704,-	721,-	726,-	753,-	769,-	783,-	801,-	821,-	858,-	888,-	917,-	953,-	991,-	1014,-
800	-	-	654,-	668,-	687,-	702,-	712,-	736,-	753,-	766,-	786,-	801,-	813,-	838,-	874,-	901,-	933,-	967,-	1000,-	1027,-
Mehrpreis																				

Zubehör 2: SS für FK2-EU Preisgruppe 4

H/B	200	250	300	350	400	450	500	550	600	650	700	750	800	900	1000	1100	1200	1300	1400	1500
100	464,-	476,-	492,-	518,-	530,-	552,-	572,-	594,-	606,-	628,-	644,-	666,-	678,-	-	-	-	-	-	-	-
125	464,-	476,-	492,-	518,-	530,-	552,-	572,-	594,-	606,-	628,-	644,-	666,-	678,-	-	-	-	-	-	-	-
150	464,-	476,-	492,-	518,-	530,-	552,-	572,-	594,-	606,-	628,-	644,-	666,-	678,-	-	-	-	-	-	-	-
160	464,-	476,-	492,-	518,-	530,-	552,-	572,-	594,-	606,-	628,-	644,-	666,-	678,-	-	-	-	-	-	-	-
200	464,-	476,-	492,-	518,-	530,-	552,-	572,-	594,-	606,-	628,-	644,-	666,-	678,-	714,-	756,-	790,-	826,-	872,-	908,-	942,-
250	476,-	494,-	508,-	538,-	552,-	566,-	588,-	610,-	628,-	642,-	668,-	678,-	698,-	734,-	778,-	808,-	850,-	890,-	932,-	960,-
300	492,-	508,-	530,-	552,-	566,-	586,-	606,-	630,-	642,-	658,-	684,-	698,-	720,-	750,-	790,-	826,-	868,-	902,-	950,-	980,-
350	518,-	538,-	552,-	574,-	588,-	608,-	630,-	646,-	666,-	684,-	708,-	722,-	736,-	776,-	810,-	850,-	894,-	930,-	972,-	996,-
400	530,-	552,-	566,-	588,-	606,-	628,-	642,-	668,-	678,-	698,-	722,-	736,-	750,-	790,-	826,-	868,-	902,-	942,-	984,-	1018,-
450	830,-	850,-	876,-	906,-	930,-	942,-	978,-	1008,-	1028,-	1056,-	1080,-	1106,-	1134,-	1174,-	1242,-	1296,-	1344,-	1390,-	1444,-	1492,-
500	858,-	878,-	904,-	932,-	952,-	978,-	1006,-	1038,-	1056,-	1078,-	1124,-	1138,-	1152,-	1214,-	1272,-	1316,-	1364,-	1420,-	1476,-	1518,-
550	-	-	932,-	956,-	980,-	1008,-	1038,-	1072,-	1088,-	1124,-	1144,-	1166,-	1188,-	1242,-	1308,-	1350,-	1400,-	1444,-	1508,-	1558,-
600	-	-	946,-	978,-	1000,-	1028,-	1056,-	1088,-	1112,-	1136,-	1160,-	1176,-	1214,-	1266,-	1316,-	1364,-	1418,-	1466,-	1522,-	1572,-
650	-	-	970,-	1006,-	1028,-	1056,-	1078,-	1124,-	1136,-	1152,-	1178,-	1214,-	1238,-	1296,-	1344,-	1392,-	1440,-	1492,-	1558,-	1604,-
700	-	-	1006,-	1038,-	1062,-	1080,-	1124,-	1144,-	1160,-	1178,-	1224,-	1244,-	1272,-	1320,-	1376,-	1420,-	1474,-	1522,-	1594,-	1628,-
750	-	-	1028,-	1062,-	1078,-	1106,-	1138,-	1166,-	1176,-	1214,-	1244,-	1266,-	1296,-	1330,-	1392,-	1440,-	1492,-	1546,-	1610,-	1650,-
800	-	-	1056,-	1078,-	1106,-	1134,-	1152,-	1188,-	1214,-	1238,-	1272,-	1296,-	1314,-	1358,-	1418,-	1466,-	1516,-	1572,-	1628,-	1670,-
Mehrpreis																				



Zubehör 2: SS für FK2-EU-1, FK2-EU-2 Preisgruppe 4

H/B	200	250	300	350	400	450	500	550	600	650	700	750	800	900	1000	1100	1200	1300	1400	1500
100	464,-	476,-	492,-	518,-	530,-	552,-	572,-	594,-	606,-	628,-	644,-	666,-	678,-	-	-	-	-	-	-	-
125	464,-	476,-	492,-	518,-	530,-	552,-	572,-	594,-	606,-	628,-	644,-	666,-	678,-	-	-	-	-	-	-	-
150	464,-	476,-	492,-	518,-	530,-	552,-	572,-	594,-	606,-	628,-	644,-	666,-	678,-	-	-	-	-	-	-	-
160	464,-	476,-	492,-	518,-	530,-	552,-	572,-	594,-	606,-	628,-	644,-	666,-	678,-	-	-	-	-	-	-	-
200	464,-	476,-	492,-	518,-	530,-	552,-	572,-	594,-	606,-	628,-	644,-	666,-	678,-	714,-	756,-	790,-	826,-	872,-	908,-	942,-
250	476,-	494,-	508,-	538,-	552,-	566,-	588,-	610,-	628,-	642,-	668,-	678,-	698,-	734,-	778,-	808,-	850,-	890,-	932,-	960,-
300	492,-	508,-	530,-	552,-	566,-	586,-	606,-	630,-	642,-	658,-	684,-	698,-	720,-	750,-	790,-	826,-	868,-	902,-	950,-	980,-
350	518,-	538,-	552,-	574,-	588,-	608,-	630,-	646,-	666,-	684,-	708,-	722,-	736,-	776,-	810,-	850,-	894,-	930,-	972,-	996,-
400	530,-	552,-	566,-	588,-	606,-	628,-	642,-	668,-	678,-	698,-	722,-	736,-	750,-	790,-	826,-	868,-	902,-	942,-	984,-	1018,-
450	1040,-	1064,-	1094,-	1130,-	1158,-	1170,-	1212,-	1250,-	1276,-	1308,-	1338,-	1374,-	1404,-	1450,-	1536,-	1602,-	1660,-	1714,-	1780,-	1834,-
500	1074,-	1096,-	1128,-	1160,-	1186,-	1212,-	1248,-	1286,-	1308,-	1336,-	1392,-	1408,-	1424,-	1506,-	1572,-	1628,-	1682,-	1750,-	1816,-	1868,-
550	-	-	1160,-	1190,-	1214,-	1250,-	1286,-	1328,-	1352,-	1392,-	1416,-	1442,-	1472,-	1536,-	1618,-	1666,-	1728,-	1780,-	1856,-	1918,-
600	-	-	1174,-	1212,-	1242,-	1276,-	1308,-	1352,-	1380,-	1406,-	1436,-	1452,-	1506,-	1566,-	1628,-	1682,-	1748,-	1802,-	1872,-	1934,-
650	-	-	1204,-	1248,-	1276,-	1308,-	1336,-	1392,-	1406,-	1424,-	1454,-	1506,-	1532,-	1602,-	1660,-	1716,-	1776,-	1834,-	1918,-	1974,-
700	-	-	1248,-	1286,-	1318,-	1338,-	1392,-	1416,-	1436,-	1454,-	1518,-	1538,-	1572,-	1632,-	1696,-	1750,-	1814,-	1872,-	1962,-	2000,-
750	-	-	1276,-	1318,-	1336,-	1374,-	1408,-	1442,-	1452,-	1506,-	1538,-	1566,-	1602,-	1642,-	1716,-	1776,-	1834,-	1906,-	1982,-	2028,-
800	-	-	1308,-	1336,-	1374,-	1404,-	1424,-	1472,-	1506,-	1532,-	1572,-	1602,-	1626,-	1676,-	1748,-	1802,-	1866,-	1934,-	2000,-	2054,-
Mehrpriis																				

Zubehör 2: OR Preisgruppe 4

	FK2-EU	FK2-EU-1 FK2-EU-2
200 × 200	103,-	171,-
250 × 250	111,-	193,-
300 × 300	120,-	207,-
350 × 350	131,-	222,-
400 × 400	142,-	239,-
450 × 450	301,-	522,-
500 × 500	317,-	550,-
550 × 550	337,-	588,-
600 × 600	354,-	615,-
650 × 650	364,-	638,-
700 × 700	391,-	677,-
750 × 750	406,-	702,-
800 × 800	420,-	734,-
Mehrpriis		

	FK2-EU	FK2-EU-1 FK2-EU-2
500 × 500	317,-	550,-
550 × 550	337,-	588,-
600 × 600	354,-	615,-
650 × 650	364,-	638,-
700 × 700	391,-	677,-
750 × 750	406,-	702,-
800 × 800	420,-	734,-
Mehrpriis		

Zubehör 2: R0 Preisgruppe 4

	FK2-EU	FK2-EU-1 FK2-EU-2
200 × 200	103,-	171,-
250 × 250	111,-	193,-
300 × 300	120,-	207,-
350 × 350	131,-	222,-
400 × 400	142,-	239,-
450 × 450	301,-	522,-
Mehrpriis		

Zubehör 2: RR Preisgruppe 4

	FK2-EU	FK2-EU-1 FK2-EU-2
200 × 200	206,-	342,-
250 × 250	222,-	386,-
300 × 300	240,-	414,-
350 × 350	262,-	444,-
400 × 400	284,-	478,-
450 × 450	602,-	1044,-
500 × 500	634,-	1100,-
550 × 550	674,-	1176,-
600 × 600	708,-	1230,-
650 × 650	728,-	1276,-
700 × 700	782,-	1354,-
750 × 750	812,-	1404,-
800 × 800	840,-	1468,-
Mehrpriis		

Zubehör 2: AS für FK2-EU Preisgruppe 4

H/B	200	250	300	350	400	450	500	550	600	650	700	750	800	900	1000	1100	1200	1300	1400	1500
100	351,-	363,-	373,-	390,-	398,-	412,-	428,-	442,-	452,-	464,-	474,-	489,-	499,-	-	-	-	-	-	-	-
125	351,-	363,-	373,-	390,-	398,-	412,-	428,-	442,-	452,-	464,-	474,-	489,-	499,-	-	-	-	-	-	-	-
150	351,-	363,-	373,-	390,-	398,-	412,-	428,-	442,-	452,-	464,-	474,-	489,-	499,-	-	-	-	-	-	-	-
160	351,-	363,-	373,-	390,-	398,-	412,-	428,-	442,-	452,-	464,-	474,-	489,-	499,-	-	-	-	-	-	-	-
Mehrpriis																				



H/B	200	250	300	350	400	450	500	550	600	650	700	750	800	900	1000	1100	1200	1300	1400	1500
200	351,-	363,-	373,-	390,-	398,-	412,-	428,-	442,-	452,-	464,-	474,-	489,-	499,-	525,-	556,-	576,-	602,-	635,-	661,-	682,-
250	363,-	374,-	385,-	402,-	412,-	425,-	439,-	454,-	464,-	473,-	490,-	500,-	511,-	538,-	568,-	588,-	620,-	648,-	676,-	693,-
300	373,-	385,-	398,-	415,-	425,-	438,-	452,-	466,-	473,-	485,-	503,-	511,-	528,-	550,-	576,-	602,-	633,-	657,-	686,-	708,-
350	390,-	402,-	415,-	430,-	439,-	453,-	466,-	478,-	489,-	503,-	519,-	529,-	539,-	567,-	589,-	620,-	650,-	673,-	702,-	720,-
400	398,-	412,-	425,-	439,-	452,-	464,-	473,-	490,-	500,-	511,-	529,-	539,-	550,-	576,-	602,-	633,-	657,-	682,-	711,-	733,-
450	690,-	709,-	728,-	751,-	766,-	775,-	801,-	826,-	841,-	864,-	882,-	906,-	925,-	954,-	1012,-	1051,-	1090,-	1124,-	1167,-	1199,-
500	714,-	729,-	750,-	768,-	783,-	801,-	825,-	849,-	864,-	881,-	918,-	928,-	938,-	990,-	1035,-	1071,-	1104,-	1147,-	1188,-	1224,-
550	-	-	768,-	788,-	802,-	826,-	849,-	876,-	890,-	918,-	933,-	947,-	967,-	1012,-	1063,-	1093,-	1134,-	1167,-	1213,-	1255,-
600	-	-	777,-	801,-	822,-	841,-	864,-	890,-	909,-	927,-	944,-	956,-	990,-	1031,-	1071,-	1104,-	1146,-	1181,-	1227,-	1266,-
650	-	-	797,-	825,-	841,-	864,-	881,-	918,-	927,-	938,-	957,-	990,-	1009,-	1051,-	1090,-	1125,-	1165,-	1199,-	1255,-	1293,-
700	-	-	825,-	849,-	869,-	882,-	918,-	933,-	944,-	957,-	1001,-	1013,-	1035,-	1073,-	1112,-	1147,-	1187,-	1226,-	1283,-	1309,-
750	-	-	841,-	869,-	881,-	906,-	928,-	947,-	956,-	990,-	1013,-	1031,-	1051,-	1081,-	1125,-	1165,-	1199,-	1249,-	1298,-	1326,-
800	-	-	864,-	881,-	906,-	925,-	938,-	967,-	990,-	1009,-	1035,-	1051,-	1070,-	1100,-	1146,-	1180,-	1223,-	1266,-	1309,-	1342,-
Mehrpri																				

Zubehör 2: AS für FK2-EU-1, FK2-EU-2 Preisgruppe 4

H/B	200	250	300	350	400	450	500	550	600	650	700	750	800	900	1000	1100	1200	1300	1400	1500
100	440,-	451,-	465,-	485,-	497,-	515,-	533,-	552,-	560,-	576,-	596,-	611,-	623,-	-	-	-	-	-	-	-
125	440,-	451,-	465,-	485,-	497,-	515,-	533,-	552,-	560,-	576,-	596,-	611,-	623,-	-	-	-	-	-	-	-
150	440,-	451,-	465,-	485,-	497,-	515,-	533,-	552,-	560,-	576,-	596,-	611,-	623,-	-	-	-	-	-	-	-
160	440,-	451,-	465,-	485,-	497,-	515,-	533,-	552,-	560,-	576,-	596,-	611,-	623,-	-	-	-	-	-	-	-
200	440,-	451,-	465,-	485,-	497,-	515,-	533,-	552,-	560,-	576,-	596,-	611,-	623,-	652,-	688,-	716,-	748,-	781,-	815,-	845,-
250	451,-	466,-	478,-	502,-	515,-	530,-	546,-	565,-	576,-	589,-	613,-	623,-	640,-	669,-	707,-	735,-	764,-	798,-	835,-	860,-
300	465,-	478,-	497,-	517,-	529,-	542,-	560,-	579,-	589,-	607,-	631,-	640,-	655,-	683,-	716,-	748,-	779,-	809,-	851,-	877,-
350	485,-	502,-	517,-	534,-	546,-	561,-	577,-	597,-	611,-	631,-	646,-	657,-	671,-	706,-	736,-	764,-	801,-	833,-	867,-	888,-
400	497,-	515,-	529,-	546,-	560,-	576,-	589,-	613,-	623,-	640,-	657,-	670,-	683,-	715,-	748,-	779,-	809,-	845,-	880,-	905,-
450	1003,-	1028,-	1050,-	1083,-	1106,-	1119,-	1157,-	1196,-	1218,-	1243,-	1272,-	1307,-	1330,-	1372,-	1450,-	1510,-	1562,-	1615,-	1673,-	1723,-
500	1035,-	1054,-	1082,-	1107,-	1133,-	1157,-	1190,-	1224,-	1243,-	1271,-	1318,-	1337,-	1350,-	1428,-	1481,-	1535,-	1585,-	1646,-	1703,-	1753,-
550	-	-	1109,-	1141,-	1159,-	1196,-	1224,-	1261,-	1286,-	1318,-	1344,-	1364,-	1399,-	1451,-	1524,-	1569,-	1627,-	1673,-	1744,-	1795,-
600	-	-	1121,-	1157,-	1187,-	1218,-	1243,-	1286,-	1310,-	1336,-	1360,-	1379,-	1428,-	1477,-	1535,-	1585,-	1645,-	1689,-	1756,-	1811,-
650	-	-	1153,-	1195,-	1218,-	1243,-	1271,-	1318,-	1336,-	1350,-	1380,-	1428,-	1447,-	1510,-	1566,-	1616,-	1669,-	1723,-	1795,-	1845,-
700	-	-	1195,-	1224,-	1253,-	1272,-	1318,-	1344,-	1360,-	1380,-	1437,-	1452,-	1484,-	1540,-	1595,-	1646,-	1702,-	1756,-	1836,-	1888,-
750	-	-	1218,-	1253,-	1270,-	1307,-	1337,-	1364,-	1379,-	1428,-	1452,-	1477,-	1510,-	1549,-	1616,-	1669,-	1723,-	1788,-	1852,-	1895,-
800	-	-	1243,-	1271,-	1307,-	1330,-	1350,-	1399,-	1428,-	1447,-	1484,-	1510,-	1534,-	1579,-	1645,-	1689,-	1752,-	1811,-	1868,-	1923,-
Mehrpri																				

Zubehör 2: SA für FK2-EU Preisgruppe 4

H/B	200	250	300	350	400	450	500	550	600	650	700	750	800	900	1000	1100	1200	1300	1400	1500
100	351,-	363,-	373,-	390,-	398,-	412,-	428,-	442,-	452,-	464,-	474,-	489,-	499,-	-	-	-	-	-	-	-
125	351,-	363,-	373,-	390,-	398,-	412,-	428,-	442,-	452,-	464,-	474,-	489,-	499,-	-	-	-	-	-	-	-
150	351,-	363,-	373,-	390,-	398,-	412,-	428,-	442,-	452,-	464,-	474,-	489,-	499,-	-	-	-	-	-	-	-
160	351,-	363,-	373,-	390,-	398,-	412,-	428,-	442,-	452,-	464,-	474,-	489,-	499,-	-	-	-	-	-	-	-
200	351,-	363,-	373,-	390,-	398,-	412,-	428,-	442,-	452,-	464,-	474,-	489,-	499,-	525,-	556,-	576,-	602,-	635,-	661,-	682,-
250	363,-	374,-	385,-	402,-	412,-	425,-	439,-	454,-	464,-	473,-	490,-	500,-	511,-	538,-	568,-	588,-	620,-	648,-	676,-	693,-
300	373,-	385,-	398,-	415,-	425,-	438,-	452,-	466,-	473,-	485,-	503,-	511,-	528,-	550,-	576,-	602,-	633,-	657,-	686,-	708,-
350	390,-	402,-	415,-	430,-	439,-	453,-	466,-	478,-	489,-	503,-	519,-	529,-	539,-	567,-	589,-	620,-	650,-	673,-	702,-	720,-
400	398,-	412,-	425,-	439,-	452,-	464,-	473,-	490,-	500,-	511,-	529,-	539,-	550,-	576,-	602,-	633,-	657,-	682,-	711,-	733,-
450	690,-	709,-	728,-	751,-	766,-	775,-	801,-	826,-	841,-	864,-	882,-	906,-	925,-	954,-	1012,-	1051,-	1090,-	1124,-	1167,-	1199,-
500	714,-	729,-	750,-	768,-	783,-	801,-	825,-	849,-	864,-	881,-	918,-	928,-	938,-	990,-	1035,-	1071,-	1104,-	1147,-	1188,-	1224,-
550	-	-	768,-	788,-	802,-	826,-	849,-	876,-	890,-	918,-	933,-	947,-	967,-	1012,-	1063,-	1093,-	1134,-	1167,-	1213,-	1255,-
600	-	-	777,-	801,-	822,-	841,-	864,-	890,-	909,-	927,-	944,-	956,-	990,-	1031,-	1071,-	1104,-	1146,-	1181,-	1227,-	1266,-
650	-	-	797,-	825,-	841,-	864,-	881,-	918,-	927,-	938,-	957,-	990,-	1009,-	1051,-	1090,-	1125,-	1165,-	1199,-	1255,-	1293,-
700	-	-	825,-	849,-	869,-	882,-	918,-	933,-	944,-	957,-	1001,-	1013,-	1035,-	1073,-	1112,-	1147,-	1187,-	1226,-	1283,-	1309,-
750	-	-	841,-	869,-	881,-	906,-	928,-	947,-	956,-	990,-	1013,-	1031,-	1051,-	1081,-	1125,-	1165,-	1199,-	1249,-	1298,-	1326,-
800	-	-	864,-	881,-	906,-	925,-	938,-	967,-	990,-	1009,-	1035,-	1051,-	1070,-	1100,-	1146,-	1180,-	1223,-	1266,-	1309,-	1342,-
Mehrpri																				



Zubehör 2: SA für FK2-EU-1, FK2-EU-2 Preisgruppe 4

H/B	200	250	300	350	400	450	500	550	600	650	700	750	800	900	1000	1100	1200	1300	1400	1500
100	440,-	451,-	465,-	485,-	497,-	515,-	533,-	552,-	560,-	576,-	596,-	611,-	623,-	-	-	-	-	-	-	-
125	440,-	451,-	465,-	485,-	497,-	515,-	533,-	552,-	560,-	576,-	596,-	611,-	623,-	-	-	-	-	-	-	-
150	440,-	451,-	465,-	485,-	497,-	515,-	533,-	552,-	560,-	576,-	596,-	611,-	623,-	-	-	-	-	-	-	-
160	440,-	451,-	465,-	485,-	497,-	515,-	533,-	552,-	560,-	576,-	596,-	611,-	623,-	-	-	-	-	-	-	-
200	440,-	451,-	465,-	485,-	497,-	515,-	533,-	552,-	560,-	576,-	596,-	611,-	623,-	652,-	688,-	716,-	748,-	781,-	815,-	845,-
250	451,-	466,-	478,-	502,-	515,-	530,-	546,-	565,-	576,-	589,-	613,-	623,-	640,-	669,-	707,-	735,-	764,-	798,-	835,-	860,-
300	465,-	478,-	497,-	517,-	529,-	542,-	560,-	579,-	589,-	607,-	631,-	640,-	655,-	683,-	716,-	748,-	779,-	809,-	851,-	877,-
350	485,-	502,-	517,-	534,-	546,-	561,-	577,-	597,-	611,-	631,-	646,-	657,-	671,-	706,-	736,-	764,-	801,-	833,-	867,-	888,-
400	497,-	515,-	529,-	546,-	560,-	576,-	589,-	613,-	623,-	640,-	657,-	670,-	683,-	715,-	748,-	779,-	809,-	845,-	880,-	905,-
450	1003,-	1028,-	1050,-	1083,-	1106,-	1119,-	1157,-	1196,-	1218,-	1243,-	1272,-	1307,-	1330,-	1372,-	1450,-	1510,-	1562,-	1615,-	1673,-	1723,-
500	1035,-	1054,-	1082,-	1107,-	1133,-	1157,-	1190,-	1224,-	1243,-	1271,-	1318,-	1337,-	1350,-	1428,-	1481,-	1535,-	1585,-	1646,-	1703,-	1753,-
550	-	-	1109,-	1141,-	1159,-	1196,-	1224,-	1261,-	1286,-	1318,-	1344,-	1364,-	1399,-	1451,-	1524,-	1569,-	1627,-	1673,-	1744,-	1795,-
600	-	-	1121,-	1157,-	1187,-	1218,-	1243,-	1286,-	1310,-	1336,-	1360,-	1379,-	1428,-	1477,-	1535,-	1585,-	1645,-	1689,-	1756,-	1811,-
650	-	-	1153,-	1195,-	1218,-	1243,-	1271,-	1318,-	1336,-	1350,-	1380,-	1428,-	1447,-	1510,-	1566,-	1616,-	1669,-	1723,-	1795,-	1845,-
700	-	-	1195,-	1224,-	1253,-	1272,-	1318,-	1344,-	1360,-	1380,-	1437,-	1452,-	1484,-	1540,-	1595,-	1646,-	1702,-	1756,-	1836,-	1868,-
750	-	-	1218,-	1253,-	1270,-	1307,-	1337,-	1364,-	1379,-	1428,-	1452,-	1477,-	1510,-	1549,-	1616,-	1669,-	1723,-	1788,-	1852,-	1895,-
800	-	-	1243,-	1271,-	1307,-	1330,-	1350,-	1399,-	1428,-	1447,-	1484,-	1510,-	1534,-	1579,-	1645,-	1689,-	1752,-	1811,-	1868,-	1923,-
Mehrpreis																				

Zubehör 2: AR für FK2-EU Preisgruppe 4

	FK2-EU	FK2-EU-1 FK2-EU-2
200 × 200	222,-	379,-
250 × 250	238,-	412,-
300 × 300	253,-	439,-
350 × 350	274,-	469,-
400 × 400	291,-	496,-
450 × 450	605,-	1056,-
500 × 500	639,-	1116,-
550 × 550	677,-	1185,-
600 × 600	707,-	1235,-
650 × 650	726,-	1276,-
700 × 700	780,-	1355,-
750 × 750	804,-	1396,-
800 × 800	833,-	1455,-
Mehrpreis		

Zubehör 2: SR für FK2-EU Preisgruppe 4

	FK2-EU	FK2-EU-1 FK2-EU-2
200 × 200	335,-	403,-
250 × 250	358,-	440,-
300 × 300	385,-	472,-
350 × 350	418,-	509,-
400 × 400	445,-	542,-
450 × 450	772,-	1107,-
500 × 500	820,-	1174,-
550 × 550	873,-	1252,-
600 × 600	910,-	1305,-
650 × 650	940,-	1350,-
700 × 700	1003,-	1436,-
750 × 750	1039,-	1485,-
800 × 800	1077,-	1547,-
Mehrpreis		

Zubehör 2: RA für FK2-EU Preisgruppe 4

	FK2-EU	FK2-EU-1 FK2-EU-2
200 × 200	222,-	379,-
250 × 250	238,-	412,-
300 × 300	253,-	439,-
350 × 350	274,-	469,-
400 × 400	291,-	496,-
450 × 450	605,-	1056,-
500 × 500	639,-	1116,-
550 × 550	677,-	1185,-
600 × 600	707,-	1235,-
650 × 650	726,-	1276,-
700 × 700	780,-	1355,-
750 × 750	804,-	1396,-
800 × 800	833,-	1455,-
Mehrpreis		

Zubehör 2: RS für FK2-EU Preisgruppe 4

	FK2-EU	FK2-EU-1 FK2-EU-2
200 × 200	335,-	403,-
250 × 250	358,-	440,-
300 × 300	385,-	472,-
350 × 350	418,-	509,-
400 × 400	445,-	542,-
450 × 450	772,-	1107,-
500 × 500	820,-	1174,-
550 × 550	873,-	1252,-
600 × 600	910,-	1305,-
650 × 650	940,-	1350,-
700 × 700	1003,-	1436,-
750 × 750	1039,-	1485,-
800 × 800	1077,-	1547,-
Mehrpreis		



Zubehör 2: F0/OF für FK2-EU Preisgruppe 4

H/B	200	250	300	350	400	450	500	550	600	650	700	750	800	900	1000	1100	1200	1300	1400	1500
100	227,-	230,-	234,-	237,-	239,-	242,-	246,-	248,-	252,-	255,-	257,-	260,-	263,-	-	-	-	-	-	-	-
125	228,-	232,-	234,-	238,-	240,-	245,-	248,-	252,-	254,-	257,-	260,-	262,-	264,-	-	-	-	-	-	-	-
150	228,-	232,-	234,-	238,-	241,-	246,-	252,-	254,-	257,-	260,-	262,-	264,-	267,-	-	-	-	-	-	-	-
160	230,-	233,-	236,-	239,-	242,-	248,-	253,-	256,-	260,-	262,-	264,-	267,-	270,-	-	-	-	-	-	-	-
200	230,-	233,-	236,-	240,-	245,-	249,-	255,-	259,-	262,-	264,-	267,-	270,-	273,-	292,-	301,-	308,-	317,-	323,-	333,-	339,-
250	233,-	234,-	237,-	241,-	247,-	254,-	260,-	263,-	267,-	270,-	274,-	276,-	277,-	295,-	305,-	312,-	320,-	330,-	336,-	345,-
300	234,-	236,-	238,-	242,-	249,-	257,-	264,-	268,-	274,-	276,-	278,-	280,-	283,-	303,-	309,-	317,-	325,-	335,-	342,-	350,-
350	236,-	237,-	239,-	246,-	253,-	261,-	268,-	275,-	278,-	280,-	283,-	287,-	291,-	309,-	314,-	321,-	333,-	339,-	349,-	355,-
400	237,-	238,-	239,-	247,-	255,-	263,-	275,-	279,-	283,-	285,-	289,-	293,-	296,-	316,-	318,-	326,-	337,-	347,-	354,-	361,-
450	238,-	239,-	240,-	248,-	257,-	267,-	279,-	284,-	289,-	291,-	293,-	299,-	304,-	321,-	325,-	333,-	342,-	352,-	359,-	367,-
500	239,-	240,-	241,-	252,-	260,-	273,-	284,-	290,-	293,-	296,-	301,-	305,-	311,-	330,-	333,-	336,-	349,-	356,-	364,-	371,-
550	-	-	245,-	254,-	261,-	276,-	289,-	293,-	301,-	303,-	306,-	311,-	318,-	335,-	338,-	340,-	355,-	363,-	369,-	377,-
600	-	-	247,-	256,-	263,-	279,-	293,-	299,-	305,-	309,-	312,-	319,-	325,-	340,-	345,-	347,-	361,-	368,-	374,-	381,-
650	-	-	256,-	263,-	274,-	285,-	299,-	304,-	310,-	316,-	319,-	325,-	333,-	348,-	352,-	354,-	367,-	373,-	380,-	387,-
700	-	-	263,-	274,-	282,-	292,-	303,-	309,-	316,-	320,-	325,-	333,-	338,-	354,-	359,-	362,-	371,-	379,-	385,-	392,-
750	-	-	274,-	282,-	291,-	299,-	308,-	314,-	320,-	326,-	334,-	339,-	347,-	361,-	366,-	369,-	379,-	383,-	390,-	396,-
800	-	-	282,-	291,-	301,-	306,-	312,-	319,-	325,-	334,-	339,-	347,-	353,-	367,-	371,-	379,-	383,-	389,-	395,-	399,-
Mehrpriis																				

Zubehör 2: F0/OF für FK2-EU-1, FK2-EU-2 Preisgruppe 4

H/B	200	250	300	350	400	450	500	550	600	650	700	750	800	900	1000	1100	1200	1300	1400	1500
100	287,-	290,-	293,-	295,-	301,-	303,-	305,-	309,-	311,-	314,-	318,-	320,-	323,-	-	-	-	-	-	-	-
125	289,-	292,-	294,-	299,-	303,-	306,-	309,-	312,-	317,-	319,-	322,-	325,-	331,-	-	-	-	-	-	-	-
150	291,-	293,-	296,-	302,-	305,-	309,-	314,-	317,-	320,-	323,-	330,-	333,-	335,-	-	-	-	-	-	-	-
160	292,-	295,-	301,-	304,-	309,-	312,-	318,-	321,-	325,-	331,-	335,-	337,-	339,-	-	-	-	-	-	-	-
200	293,-	296,-	302,-	306,-	311,-	317,-	321,-	325,-	331,-	335,-	339,-	341,-	345,-	364,-	373,-	381,-	389,-	397,-	406,-	335,-
250	295,-	302,-	305,-	311,-	318,-	322,-	331,-	335,-	339,-	345,-	352,-	353,-	355,-	374,-	383,-	392,-	398,-	409,-	416,-	345,-
300	301,-	305,-	309,-	317,-	322,-	332,-	337,-	342,-	349,-	355,-	363,-	364,-	367,-	388,-	394,-	395,-	412,-	419,-	428,-	436,-
350	303,-	308,-	314,-	321,-	331,-	337,-	347,-	352,-	358,-	366,-	373,-	376,-	379,-	398,-	404,-	397,-	424,-	431,-	440,-	447,-
400	305,-	311,-	318,-	326,-	336,-	345,-	354,-	361,-	367,-	376,-	385,-	388,-	392,-	412,-	415,-	401,-	435,-	444,-	451,-	458,-
450	309,-	316,-	321,-	333,-	341,-	352,-	362,-	369,-	376,-	387,-	396,-	398,-	402,-	425,-	427,-	406,-	447,-	454,-	463,-	470,-
500	311,-	319,-	325,-	337,-	348,-	359,-	369,-	379,-	387,-	396,-	408,-	411,-	415,-	436,-	440,-	409,-	458,-	466,-	474,-	481,-
550	-	-	333,-	341,-	354,-	366,-	379,-	387,-	395,-	406,-	417,-	422,-	427,-	449,-	452,-	412,-	470,-	477,-	483,-	492,-
600	-	-	337,-	349,-	361,-	373,-	387,-	395,-	404,-	416,-	426,-	433,-	439,-	462,-	466,-	415,-	481,-	490,-	495,-	504,-
650	-	-	347,-	358,-	369,-	381,-	394,-	404,-	413,-	425,-	435,-	444,-	450,-	474,-	477,-	441,-	493,-	502,-	507,-	513,-
700	-	-	355,-	367,-	377,-	390,-	401,-	412,-	422,-	434,-	446,-	454,-	464,-	485,-	491,-	469,-	505,-	512,-	519,-	524,-
750	-	-	364,-	376,-	387,-	397,-	411,-	420,-	433,-	444,-	454,-	465,-	475,-	497,-	504,-	495,-	517,-	523,-	529,-	535,-
800	-	-	373,-	385,-	395,-	408,-	418,-	430,-	441,-	452,-	465,-	476,-	488,-	509,-	517,-	523,-	527,-	534,-	541,-	546,-
Mehrpriis																				

Zubehör 2: FF für FK2-EU Preisgruppe 4

H/B	200	250	300	350	400	450	500	550	600	650	700	750	800	900	1000	1100	1200	1300	1400	1500
100	454,-	460,-	468,-	474,-	478,-	484,-	492,-	496,-	504,-	510,-	514,-	520,-	526,-	-	-	-	-	-	-	-
125	456,-	464,-	468,-	476,-	480,-	490,-	496,-	504,-	508,-	514,-	520,-	524,-	528,-	-	-	-	-	-	-	-
150	456,-	464,-	468,-	476,-	482,-	492,-	504,-	508,-	514,-	520,-	524,-	528,-	534,-	-	-	-	-	-	-	-
160	460,-	466,-	472,-	478,-	484,-	496,-	506,-	512,-	520,-	524,-	528,-	534,-	540,-	-	-	-	-	-	-	-
200	460,-	466,-	472,-	480,-	490,-	498,-	510,-	518,-	524,-	528,-	534,-	540,-	546,-	584,-	602,-	616,-	634,-	646,-	666,-	678,-
250	466,-	468,-	474,-	482,-	494,-	508,-	520,-	526,-	534,-	540,-	548,-	552,-	554,-	590,-	610,-	624,-	640,-	660,-	672,-	690,-
300	468,-	472,-	476,-	484,-	498,-	514,-	528,-	536,-	548,-	552,-	556,-	560,-	566,-	606,-	618,-	634,-	650,-	670,-	684,-	700,-
350	472,-	474,-	478,-	492,-	506,-	522,-	536,-	550,-	556,-	560,-	566,-	574,-	582,-	618,-	628,-	642,-	666,-	678,-	698,-	710,-
400	474,-	476,-	478,-	494,-	510,-	526,-	550,-	558,-	566,-	570,-	578,-	586,-	592,-	632,-	636,-	652,-	674,-	694,-	708,-	722,-
450	476,-	478,-	480,-	496,-	514,-	534,-	558,-	568,-	578,-	582,-	586,-	598,-	608,-	642,-	650,-	666,-	684,-	704,-	718,-	734,-
500	478,-	480,-	482,-	504,-	520,-	546,-	568,-	580,-	586,-	592,-	602,-	610,-	622,-	660,-	666,-	672,-	698,-	712,-	728,-	742,-
550	-	-	490,-	508,-	522,-	552,-	578,-	586,-	602,-	606,-	612,-	622,-	636,-	670,-	676,-	680,-	710,-	726,-	738,-	754,-
Mehrpriis																				



H/B	200	250	300	350	400	450	500	550	600	650	700	750	800	900	1000	1100	1200	1300	1400	1500
600	-	-	494,-	512,-	526,-	558,-	586,-	598,-	610,-	618,-	624,-	638,-	650,-	680,-	690,-	694,-	722,-	736,-	748,-	762,-
650	-	-	512,-	526,-	548,-	570,-	598,-	608,-	620,-	632,-	638,-	650,-	666,-	696,-	704,-	708,-	734,-	746,-	760,-	774,-
700	-	-	526,-	548,-	564,-	584,-	606,-	618,-	632,-	640,-	650,-	666,-	676,-	708,-	718,-	724,-	742,-	758,-	770,-	784,-
750	-	-	548,-	564,-	582,-	598,-	616,-	628,-	640,-	652,-	668,-	678,-	694,-	722,-	732,-	738,-	758,-	766,-	780,-	792,-
800	-	-	564,-	582,-	602,-	612,-	624,-	638,-	650,-	668,-	678,-	694,-	706,-	734,-	742,-	758,-	766,-	778,-	790,-	798,-
Mehrpreis																				

Zubehör 2: FF für FK2-EU-1, FK2-EU-2 Preisgruppe 4

H/B	200	250	300	350	400	450	500	550	600	650	700	750	800	900	1000	1100	1200	1300	1400	1500
100	574,-	580,-	586,-	590,-	602,-	606,-	610,-	618,-	622,-	628,-	636,-	640,-	646,-	-	-	-	-	-	-	-
125	578,-	584,-	588,-	598,-	606,-	612,-	618,-	624,-	634,-	638,-	644,-	650,-	662,-	-	-	-	-	-	-	-
150	582,-	586,-	592,-	604,-	610,-	618,-	628,-	634,-	640,-	646,-	660,-	666,-	670,-	-	-	-	-	-	-	-
160	584,-	590,-	602,-	608,-	618,-	624,-	636,-	642,-	650,-	662,-	670,-	674,-	678,-	-	-	-	-	-	-	-
200	586,-	592,-	604,-	612,-	622,-	634,-	642,-	650,-	662,-	670,-	678,-	682,-	690,-	728,-	746,-	762,-	778,-	794,-	812,-	670,-
250	590,-	604,-	610,-	622,-	636,-	644,-	662,-	670,-	678,-	690,-	704,-	706,-	710,-	748,-	766,-	784,-	796,-	818,-	832,-	690,-
300	602,-	610,-	618,-	634,-	644,-	664,-	674,-	684,-	698,-	710,-	726,-	728,-	734,-	776,-	788,-	790,-	824,-	838,-	856,-	872,-
350	606,-	616,-	628,-	642,-	662,-	674,-	694,-	704,-	716,-	732,-	746,-	752,-	758,-	796,-	808,-	794,-	848,-	862,-	880,-	894,-
400	610,-	622,-	636,-	652,-	672,-	690,-	708,-	722,-	734,-	752,-	770,-	776,-	784,-	824,-	830,-	802,-	870,-	888,-	902,-	916,-
450	618,-	632,-	642,-	666,-	682,-	704,-	724,-	738,-	752,-	774,-	792,-	796,-	804,-	850,-	854,-	812,-	894,-	908,-	926,-	940,-
500	622,-	638,-	650,-	674,-	696,-	718,-	738,-	758,-	774,-	792,-	816,-	822,-	830,-	872,-	880,-	818,-	916,-	932,-	948,-	962,-
550	-	-	666,-	682,-	708,-	732,-	758,-	774,-	790,-	812,-	834,-	844,-	854,-	898,-	904,-	824,-	940,-	954,-	966,-	984,-
600	-	-	674,-	698,-	722,-	746,-	774,-	790,-	808,-	832,-	852,-	866,-	878,-	924,-	932,-	830,-	962,-	980,-	990,-	1008,-
650	-	-	694,-	716,-	738,-	762,-	788,-	808,-	826,-	850,-	870,-	888,-	900,-	948,-	954,-	882,-	986,-	1004,-	1014,-	1026,-
700	-	-	710,-	734,-	754,-	780,-	802,-	824,-	844,-	868,-	892,-	908,-	928,-	970,-	982,-	938,-	1010,-	1024,-	1038,-	1048,-
750	-	-	728,-	752,-	774,-	794,-	822,-	840,-	866,-	888,-	908,-	930,-	950,-	994,-	1008,-	990,-	1034,-	1046,-	1058,-	1070,-
800	-	-	746,-	770,-	790,-	816,-	836,-	860,-	882,-	904,-	930,-	952,-	976,-	1018,-	1034,-	1046,-	1054,-	1068,-	1082,-	1092,-
Mehrpreis																				

Zubehör 2: AF für FK2-EU Preisgruppe 4

H/B	200	250	300	350	400	450	500	550	600	650	700	750	800	900	1000	1100	1200	1300	1400	1500
100	346,-	355,-	361,-	368,-	372,-	378,-	388,-	393,-	401,-	405,-	409,-	416,-	423,-	-	-	-	-	-	-	-
125	347,-	357,-	361,-	369,-	373,-	381,-	390,-	397,-	403,-	407,-	412,-	418,-	424,-	-	-	-	-	-	-	-
150	347,-	357,-	361,-	369,-	374,-	382,-	394,-	399,-	406,-	410,-	414,-	420,-	427,-	-	-	-	-	-	-	-
160	349,-	358,-	363,-	370,-	375,-	384,-	395,-	401,-	409,-	412,-	416,-	423,-	430,-	-	-	-	-	-	-	-
200	349,-	358,-	363,-	371,-	378,-	385,-	397,-	404,-	411,-	414,-	419,-	426,-	433,-	460,-	479,-	489,-	506,-	522,-	540,-	550,-
250	358,-	361,-	368,-	374,-	383,-	396,-	405,-	412,-	417,-	422,-	430,-	437,-	439,-	466,-	484,-	496,-	515,-	533,-	546,-	558,-
300	361,-	367,-	371,-	381,-	391,-	402,-	413,-	419,-	426,-	432,-	439,-	442,-	451,-	478,-	490,-	506,-	524,-	541,-	553,-	568,-
350	367,-	370,-	378,-	389,-	398,-	410,-	419,-	430,-	434,-	441,-	448,-	455,-	462,-	488,-	498,-	516,-	536,-	547,-	565,-	577,-
400	370,-	374,-	381,-	392,-	404,-	413,-	427,-	435,-	444,-	447,-	457,-	464,-	471,-	497,-	507,-	525,-	543,-	558,-	573,-	585,-
450	513,-	523,-	530,-	546,-	558,-	571,-	591,-	606,-	616,-	627,-	635,-	652,-	662,-	688,-	716,-	736,-	760,-	781,-	804,-	820,-
500	524,-	530,-	539,-	554,-	567,-	585,-	606,-	620,-	629,-	638,-	657,-	664,-	673,-	713,-	732,-	749,-	771,-	793,-	814,-	836,-
550	-	-	547,-	564,-	573,-	598,-	619,-	633,-	647,-	659,-	667,-	675,-	691,-	726,-	747,-	758,-	789,-	808,-	828,-	853,-
600	-	-	551,-	568,-	585,-	606,-	629,-	645,-	658,-	668,-	676,-	687,-	708,-	738,-	758,-	769,-	798,-	816,-	840,-	861,-
650	-	-	568,-	585,-	601,-	621,-	641,-	660,-	669,-	678,-	687,-	708,-	723,-	751,-	770,-	783,-	812,-	826,-	856,-	878,-
700	-	-	585,-	604,-	620,-	634,-	659,-	670,-	680,-	688,-	714,-	724,-	737,-	767,-	783,-	799,-	821,-	844,-	871,-	887,-
750	-	-	601,-	620,-	633,-	652,-	667,-	678,-	688,-	709,-	725,-	737,-	750,-	777,-	795,-	814,-	832,-	859,-	883,-	897,-
800	-	-	618,-	633,-	654,-	664,-	674,-	692,-	708,-	724,-	738,-	750,-	766,-	788,-	808,-	826,-	848,-	869,-	890,-	906,-
Mehrpreis																				

Zubehör 2: AF für FK2-EU-1, FK2-EU-2 Preisgruppe 4

H/B	200	250	300	350	400	450	500	550	600	650	700	750	800	900	1000	1100	1200	1300	1400	1500
100	495,-	503,-	512,-	521,-	533,-	542,-	552,-	564,-	568,-	576,-	592,-	598,-	607,-	-	-	-	-	-	-	-
125	497,-	505,-	513,-	525,-	535,-	545,-	556,-	567,-	574,-	581,-	596,-	603,-	615,-	-	-	-	-	-	-	-
150	499,-	506,-	515,-	528,-	537,-	548,-	561,-	572,-	577,-	585,-	604,-	611,-	619,-	-	-	-	-	-	-	-
160	500,-	508,-	520,-	530,-	541,-	551,-	565,-	576,-	582,-	593,-	609,-	615,-	623,-	-	-	-	-	-	-	-
Mehrpreis																				



H/B	200	250	300	350	400	450	500	550	600	650	700	750	800	900	1000	1100	1200	1300	1400	1500
200	501,-	509,-	521,-	532,-	543,-	556,-	568,-	580,-	588,-	597,-	613,-	619,-	629,-	659,-	683,-	702,-	724,-	742,-	767,-	709,-
250	508,-	521,-	529,-	544,-	557,-	569,-	583,-	595,-	601,-	613,-	631,-	637,-	646,-	676,-	701,-	723,-	737,-	762,-	785,-	725,-
300	520,-	529,-	541,-	558,-	568,-	581,-	594,-	606,-	617,-	633,-	652,-	655,-	662,-	696,-	715,-	730,-	757,-	777,-	804,-	823,-
350	529,-	541,-	555,-	568,-	583,-	594,-	609,-	626,-	636,-	655,-	665,-	672,-	682,-	716,-	735,-	736,-	778,-	799,-	821,-	837,-
400	537,-	550,-	564,-	578,-	593,-	607,-	622,-	640,-	651,-	667,-	681,-	690,-	700,-	732,-	750,-	746,-	793,-	818,-	839,-	854,-
450	792,-	812,-	824,-	851,-	868,-	886,-	913,-	940,-	956,-	976,-	999,-	1018,-	1030,-	1072,-	1109,-	1115,-	1179,-	1212,-	1246,-	1276,-
500	809,-	825,-	843,-	864,-	888,-	910,-	935,-	960,-	976,-	999,-	1030,-	1044,-	1053,-	1111,-	1135,-	1130,-	1202,-	1237,-	1269,-	1300,-
550	-	-	862,-	887,-	906,-	937,-	960,-	984,-	1005,-	1028,-	1053,-	1065,-	1090,-	1132,-	1167,-	1148,-	1233,-	1260,-	1299,-	1328,-
600	-	-	871,-	900,-	927,-	953,-	976,-	1005,-	1024,-	1049,-	1068,-	1086,-	1114,-	1156,-	1187,-	1159,-	1252,-	1278,-	1315,-	1348,-
650	-	-	898,-	929,-	949,-	970,-	997,-	1026,-	1046,-	1063,-	1088,-	1119,-	1131,-	1183,-	1213,-	1199,-	1274,-	1308,-	1343,-	1371,-
700	-	-	926,-	948,-	971,-	993,-	1023,-	1048,-	1064,-	1087,-	1124,-	1137,-	1162,-	1209,-	1238,-	1240,-	1300,-	1332,-	1374,-	1392,-
750	-	-	944,-	970,-	989,-	1017,-	1044,-	1063,-	1086,-	1119,-	1137,-	1159,-	1184,-	1225,-	1262,-	1276,-	1323,-	1358,-	1390,-	1416,-
800	-	-	962,-	988,-	1015,-	1036,-	1056,-	1093,-	1116,-	1133,-	1163,-	1185,-	1209,-	1250,-	1288,-	1311,-	1346,-	1378,-	1409,-	1442,-
Mehrpreis																				

Zubehör 2: FA für FK2-EU Preisgruppe 4

H/B	200	250	300	350	400	450	500	550	600	650	700	750	800	900	1000	1100	1200	1300	1400	1500
100	346,-	355,-	361,-	368,-	372,-	378,-	388,-	393,-	401,-	405,-	409,-	416,-	423,-	-	-	-	-	-	-	-
125	347,-	357,-	361,-	369,-	373,-	381,-	390,-	397,-	403,-	407,-	412,-	418,-	424,-	-	-	-	-	-	-	-
150	347,-	357,-	361,-	369,-	374,-	382,-	394,-	399,-	406,-	410,-	414,-	420,-	427,-	-	-	-	-	-	-	-
160	349,-	358,-	363,-	370,-	375,-	384,-	395,-	401,-	409,-	412,-	416,-	423,-	430,-	-	-	-	-	-	-	-
200	349,-	358,-	363,-	371,-	378,-	385,-	397,-	404,-	411,-	414,-	419,-	426,-	433,-	460,-	479,-	489,-	506,-	522,-	540,-	550,-
250	358,-	361,-	368,-	374,-	383,-	396,-	405,-	412,-	417,-	422,-	430,-	437,-	439,-	466,-	484,-	496,-	515,-	533,-	546,-	558,-
300	361,-	367,-	371,-	381,-	391,-	402,-	413,-	419,-	426,-	432,-	439,-	442,-	451,-	478,-	490,-	506,-	524,-	541,-	553,-	568,-
350	367,-	370,-	378,-	389,-	398,-	410,-	419,-	430,-	434,-	441,-	448,-	455,-	462,-	488,-	498,-	516,-	536,-	547,-	565,-	577,-
400	370,-	374,-	381,-	392,-	404,-	413,-	427,-	435,-	444,-	447,-	457,-	464,-	471,-	497,-	507,-	525,-	543,-	558,-	573,-	585,-
450	513,-	523,-	530,-	546,-	558,-	571,-	591,-	606,-	616,-	627,-	635,-	652,-	662,-	688,-	716,-	736,-	760,-	781,-	804,-	820,-
500	524,-	530,-	539,-	554,-	567,-	585,-	606,-	620,-	629,-	638,-	657,-	664,-	673,-	713,-	732,-	749,-	771,-	793,-	814,-	836,-
550	-	-	547,-	564,-	573,-	598,-	619,-	633,-	647,-	659,-	667,-	675,-	691,-	726,-	747,-	758,-	789,-	808,-	828,-	853,-
600	-	-	551,-	568,-	585,-	606,-	629,-	645,-	658,-	668,-	676,-	687,-	708,-	738,-	758,-	769,-	798,-	816,-	840,-	861,-
650	-	-	568,-	585,-	601,-	621,-	641,-	660,-	669,-	678,-	687,-	708,-	723,-	751,-	770,-	783,-	812,-	826,-	856,-	878,-
700	-	-	585,-	604,-	620,-	634,-	659,-	670,-	680,-	688,-	714,-	724,-	737,-	767,-	783,-	799,-	821,-	844,-	871,-	887,-
750	-	-	601,-	620,-	633,-	652,-	667,-	678,-	688,-	709,-	725,-	737,-	750,-	777,-	795,-	814,-	832,-	859,-	883,-	897,-
800	-	-	618,-	633,-	654,-	664,-	674,-	692,-	708,-	724,-	738,-	750,-	766,-	788,-	808,-	826,-	848,-	869,-	890,-	906,-
Mehrpreis																				

Zubehör 2: FA für FK2-EU-1, FK2-EU-2 Preisgruppe 4

H/B	200	250	300	350	400	450	500	550	600	650	700	750	800	900	1000	1100	1200	1300	1400	1500
100	495,-	503,-	512,-	521,-	533,-	542,-	552,-	564,-	568,-	576,-	592,-	598,-	607,-	-	-	-	-	-	-	-
125	497,-	505,-	513,-	525,-	535,-	545,-	556,-	567,-	574,-	581,-	596,-	603,-	615,-	-	-	-	-	-	-	-
150	499,-	506,-	515,-	528,-	537,-	548,-	561,-	572,-	577,-	585,-	604,-	611,-	619,-	-	-	-	-	-	-	-
160	500,-	508,-	520,-	530,-	541,-	551,-	565,-	576,-	582,-	593,-	609,-	615,-	623,-	-	-	-	-	-	-	-
200	501,-	509,-	521,-	532,-	543,-	556,-	568,-	580,-	588,-	597,-	613,-	619,-	629,-	659,-	683,-	702,-	724,-	742,-	767,-	709,-
250	508,-	521,-	529,-	544,-	557,-	569,-	583,-	595,-	601,-	613,-	631,-	637,-	646,-	676,-	701,-	723,-	737,-	762,-	785,-	725,-
300	520,-	529,-	541,-	558,-	568,-	581,-	594,-	606,-	617,-	633,-	652,-	655,-	662,-	696,-	715,-	730,-	757,-	777,-	804,-	823,-
350	529,-	541,-	555,-	568,-	583,-	594,-	609,-	626,-	636,-	655,-	665,-	672,-	682,-	716,-	735,-	736,-	778,-	799,-	821,-	837,-
400	537,-	550,-	564,-	578,-	593,-	607,-	622,-	640,-	651,-	667,-	681,-	690,-	700,-	732,-	750,-	746,-	793,-	818,-	839,-	854,-
450	792,-	812,-	824,-	851,-	868,-	886,-	913,-	940,-	956,-	976,-	999,-	1018,-	1030,-	1072,-	1109,-	1115,-	1179,-	1212,-	1246,-	1276,-
500	809,-	825,-	843,-	864,-	888,-	910,-	935,-	960,-	976,-	999,-	1030,-	1044,-	1053,-	1111,-	1135,-	1130,-	1202,-	1237,-	1269,-	1300,-
550	-	-	862,-	887,-	906,-	937,-	960,-	984,-	1005,-	1028,-	1053,-	1065,-	1090,-	1132,-	1167,-	1148,-	1233,-	1260,-	1299,-	1328,-
600	-	-	871,-	900,-	927,-	953,-	976,-	1005,-	1024,-	1049,-	1068,-	1086,-	1114,-	1156,-	1187,-	1159,-	1252,-	1278,-	1315,-	1348,-
650	-	-	898,-	929,-	949,-	970,-	997,-	1026,-	1046,-	1063,-	1088,-	1119,-	1131,-	1183,-	1213,-	1199,-	1274,-	1308,-	1343,-	1371,-
700	-	-	926,-	948,-	971,-	993,-	1023,-	1048,-	1064,-	1087,-	1124,-	1137,-	1162,-	1209,-	1238,-	1240,-	1300,-	1332,-	1374,-	1392,-
750	-	-	944,-	970,-	989,-	1017,-	1044,-	1063,-	1086,-	1119,-	1137,-	1159,-	1184,-	1225,-	1262,-	1276,-	1323,-	1358,-	1390,-	1416,-
800	-	-	962,-	988,-	1015,-	1036,-	1056,-	1093,-	1116,-	1133,-	1163,-	1185,-	1209,-	1250,-	1288,-	1311,-	1346,-	1378,-	1409,-	1442,-
Mehrpreis																				





Zubehör 2: SF für FK2-EU Preisgruppe 4

H/B	200	250	300	350	400	450	500	550	600	650	700	750	800	900	1000	1100	1200	1300	1400	1500
100	459,-	468,-	480,-	496,-	504,-	518,-	532,-	545,-	555,-	569,-	579,-	593,-	602,-	-	-	-	-	-	-	-
125	460,-	470,-	480,-	497,-	505,-	521,-	534,-	549,-	557,-	571,-	582,-	595,-	603,-	-	-	-	-	-	-	-
150	460,-	470,-	480,-	497,-	506,-	522,-	538,-	551,-	560,-	574,-	584,-	597,-	606,-	-	-	-	-	-	-	-
160	462,-	471,-	482,-	498,-	507,-	524,-	539,-	553,-	563,-	576,-	586,-	600,-	609,-	-	-	-	-	-	-	-
200	462,-	471,-	482,-	499,-	510,-	525,-	541,-	556,-	565,-	578,-	589,-	603,-	612,-	649,-	679,-	703,-	730,-	759,-	787,-	810,-
250	471,-	481,-	491,-	510,-	523,-	537,-	554,-	568,-	581,-	591,-	608,-	615,-	626,-	662,-	694,-	716,-	745,-	775,-	802,-	825,-
300	480,-	490,-	503,-	518,-	532,-	550,-	567,-	583,-	595,-	605,-	620,-	629,-	643,-	678,-	704,-	730,-	759,-	786,-	817,-	840,-
350	495,-	506,-	515,-	533,-	547,-	565,-	583,-	598,-	611,-	622,-	637,-	648,-	659,-	697,-	719,-	746,-	780,-	804,-	835,-	853,-
400	502,-	514,-	522,-	541,-	558,-	577,-	596,-	613,-	622,-	634,-	650,-	661,-	671,-	711,-	731,-	760,-	788,-	818,-	846,-	870,-
450	653,-	664,-	678,-	701,-	722,-	738,-	768,-	788,-	803,-	819,-	833,-	852,-	871,-	908,-	946,-	981,-	1014,-	1047,-	1081,-	1113,-
500	668,-	679,-	693,-	718,-	736,-	762,-	787,-	809,-	821,-	835,-	863,-	874,-	887,-	937,-	969,-	994,-	1031,-	1066,-	1102,-	1130,-
550	-	-	711,-	732,-	751,-	780,-	808,-	829,-	845,-	865,-	878,-	894,-	912,-	956,-	992,-	1015,-	1055,-	1085,-	1123,-	1156,-
600	-	-	720,-	745,-	763,-	793,-	821,-	843,-	861,-	877,-	892,-	907,-	932,-	973,-	1003,-	1029,-	1070,-	1101,-	1135,-	1167,-
650	-	-	741,-	766,-	788,-	813,-	838,-	866,-	878,-	892,-	908,-	932,-	952,-	996,-	1024,-	1050,-	1087,-	1119,-	1159,-	1189,-
700	-	-	766,-	793,-	813,-	832,-	865,-	881,-	896,-	909,-	937,-	955,-	974,-	1014,-	1047,-	1072,-	1108,-	1140,-	1182,-	1206,-
750	-	-	788,-	813,-	830,-	852,-	877,-	897,-	908,-	933,-	956,-	972,-	995,-	1026,-	1062,-	1089,-	1125,-	1156,-	1195,-	1221,-
800	-	-	810,-	830,-	854,-	873,-	888,-	913,-	932,-	953,-	975,-	995,-	1010,-	1046,-	1080,-	1112,-	1141,-	1175,-	1209,-	1234,-
Mehrpreis																				

Zubehör 2: SF für FK2-EU-1, FK2-EU-2 Preisgruppe 4

H/B	200	250	300	350	400	450	500	550	600	650	700	750	800	900	1000	1100	1200	1300	1400	1500
100	519,-	528,-	539,-	554,-	566,-	579,-	591,-	606,-	614,-	628,-	640,-	653,-	662,-	-	-	-	-	-	-	-
125	521,-	530,-	540,-	558,-	568,-	582,-	595,-	609,-	620,-	633,-	644,-	658,-	670,-	-	-	-	-	-	-	-
150	523,-	531,-	542,-	561,-	570,-	585,-	600,-	614,-	623,-	637,-	652,-	666,-	674,-	-	-	-	-	-	-	-
160	524,-	533,-	547,-	563,-	574,-	588,-	604,-	618,-	628,-	645,-	657,-	670,-	678,-	-	-	-	-	-	-	-
200	525,-	534,-	548,-	565,-	576,-	593,-	607,-	622,-	634,-	649,-	661,-	674,-	684,-	721,-	751,-	776,-	802,-	833,-	860,-	806,-
250	533,-	549,-	559,-	580,-	594,-	605,-	625,-	640,-	653,-	666,-	686,-	692,-	704,-	741,-	772,-	796,-	823,-	854,-	882,-	825,-
300	547,-	559,-	574,-	593,-	605,-	625,-	640,-	657,-	670,-	684,-	705,-	713,-	727,-	763,-	789,-	808,-	846,-	870,-	903,-	926,-
350	562,-	577,-	590,-	608,-	625,-	641,-	662,-	675,-	691,-	708,-	727,-	737,-	747,-	786,-	809,-	822,-	871,-	896,-	926,-	945,-
400	570,-	587,-	601,-	620,-	639,-	659,-	675,-	695,-	706,-	725,-	746,-	756,-	767,-	807,-	828,-	835,-	886,-	915,-	943,-	967,-
450	829,-	848,-	868,-	898,-	920,-	937,-	968,-	994,-	1014,-	1041,-	1065,-	1085,-	1104,-	1150,-	1195,-	1207,-	1277,-	1311,-	1353,-	1387,-
500	848,-	867,-	889,-	917,-	941,-	965,-	993,-	1022,-	1041,-	1064,-	1104,-	1115,-	1127,-	1189,-	1226,-	1223,-	1299,-	1341,-	1382,-	1415,-
550	-	-	913,-	936,-	961,-	991,-	1022,-	1051,-	1071,-	1102,-	1125,-	1143,-	1163,-	1217,-	1261,-	1245,-	1334,-	1367,-	1411,-	1451,-
600	-	-	924,-	955,-	982,-	1011,-	1041,-	1071,-	1094,-	1119,-	1144,-	1159,-	1192,-	1245,-	1280,-	1256,-	1355,-	1391,-	1431,-	1471,-
650	-	-	949,-	982,-	1007,-	1035,-	1062,-	1100,-	1116,-	1137,-	1162,-	1197,-	1216,-	1275,-	1307,-	1299,-	1381,-	1419,-	1466,-	1500,-
700	-	-	979,-	1010,-	1036,-	1059,-	1097,-	1120,-	1140,-	1161,-	1205,-	1223,-	1250,-	1301,-	1339,-	1344,-	1412,-	1448,-	1500,-	1524,-
750	-	-	1002,-	1035,-	1055,-	1084,-	1115,-	1141,-	1159,-	1197,-	1223,-	1248,-	1276,-	1318,-	1362,-	1383,-	1434,-	1476,-	1520,-	1549,-
800	-	-	1027,-	1053,-	1082,-	1110,-	1130,-	1166,-	1194,-	1218,-	1251,-	1277,-	1301,-	1347,-	1391,-	1424,-	1460,-	1501,-	1541,-	1573,-
Mehrpreis																				

Zubehör 2: FS für FK2-EU Preisgruppe 4

H/B	200	250	300	350	400	450	500	550	600	650	700	750	800	900	1000	1100	1200	1300	1400	1500
100	459,-	468,-	480,-	496,-	504,-	518,-	532,-	545,-	555,-	569,-	579,-	593,-	602,-	-	-	-	-	-	-	-
125	460,-	470,-	480,-	497,-	505,-	521,-	534,-	549,-	557,-	571,-	582,-	595,-	603,-	-	-	-	-	-	-	-
150	460,-	470,-	480,-	497,-	506,-	522,-	538,-	551,-	560,-	574,-	584,-	597,-	606,-	-	-	-	-	-	-	-
160	462,-	471,-	482,-	498,-	507,-	524,-	539,-	553,-	563,-	576,-	586,-	600,-	609,-	-	-	-	-	-	-	-
200	462,-	471,-	482,-	499,-	510,-	525,-	541,-	556,-	565,-	578,-	589,-	603,-	612,-	649,-	679,-	703,-	730,-	759,-	787,-	810,-
250	471,-	481,-	491,-	510,-	523,-	537,-	554,-	568,-	581,-	591,-	608,-	615,-	626,-	662,-	694,-	716,-	745,-	775,-	802,-	825,-
300	480,-	490,-	503,-	518,-	532,-	550,-	567,-	583,-	595,-	605,-	620,-	629,-	643,-	678,-	704,-	730,-	759,-	786,-	817,-	840,-
350	495,-	506,-	515,-	533,-	547,-	565,-	583,-	598,-	611,-	622,-	637,-	648,-	659,-	697,-	719,-	746,-	780,-	804,-	835,-	853,-
400	502,-	514,-	522,-	541,-	558,-	577,-	596,-	613,-	622,-	634,-	650,-	661,-	671,-	711,-	731,-	760,-	788,-	818,-	846,-	870,-
450	653,-	664,-	678,-	701,-	722,-	738,-	768,-	788,-	803,-	819,-	833,-	852,-	871,-	908,-	946,-	981,-	1014,-	1047,-	1081,-	1113,-
500	668,-	679,-	693,-	718,-	736,-	762,-	787,-	809,-	821,-	835,-	863,-	874,-	887,-	937,-	969,-	994,-	1031,-	1066,-	1102,-	1130,-
550	-	-	711,-	732,-	751,-	780,-	808,-	829,-	845,-	865,-	878,-	894,-	912,-	956,-	992,-	1015,-	1055,-	1085,-	1123,-	1156,-
Mehrpreis																				



H/B	200	250	300	350	400	450	500	550	600	650	700	750	800	900	1000	1100	1200	1300	1400	1500
600	-	-	720,-	745,-	763,-	793,-	821,-	843,-	861,-	877,-	892,-	907,-	932,-	973,-	1003,-	1029,-	1070,-	1101,-	1135,-	1167,-
650	-	-	741,-	766,-	788,-	813,-	838,-	866,-	878,-	892,-	908,-	932,-	952,-	996,-	1024,-	1050,-	1087,-	1119,-	1159,-	1189,-
700	-	-	766,-	793,-	813,-	832,-	865,-	881,-	896,-	909,-	937,-	955,-	974,-	1014,-	1047,-	1072,-	1108,-	1140,-	1182,-	1206,-
750	-	-	788,-	813,-	830,-	852,-	877,-	897,-	908,-	933,-	956,-	972,-	995,-	1026,-	1062,-	1089,-	1125,-	1156,-	1195,-	1221,-
800	-	-	810,-	830,-	854,-	873,-	888,-	913,-	932,-	953,-	975,-	995,-	1010,-	1046,-	1080,-	1112,-	1141,-	1175,-	1209,-	1234,-
Mehrpri																				

Zubehör 2: FS für FK2-EU-1, FK2-EU-2 Preisgruppe 4

H/B	200	250	300	350	400	450	500	550	600	650	700	750	800	900	1000	1100	1200	1300	1400	1500
100	519,-	528,-	539,-	554,-	566,-	579,-	591,-	606,-	614,-	628,-	640,-	653,-	662,-	-	-	-	-	-	-	-
125	521,-	530,-	540,-	558,-	568,-	582,-	595,-	609,-	620,-	633,-	644,-	658,-	670,-	-	-	-	-	-	-	-
150	523,-	531,-	542,-	561,-	570,-	585,-	600,-	614,-	623,-	637,-	652,-	666,-	674,-	-	-	-	-	-	-	-
160	524,-	533,-	547,-	563,-	574,-	588,-	604,-	618,-	628,-	645,-	657,-	670,-	678,-	-	-	-	-	-	-	-
200	525,-	534,-	548,-	565,-	576,-	593,-	607,-	622,-	634,-	649,-	661,-	674,-	684,-	721,-	751,-	776,-	802,-	833,-	860,-	806,-
250	533,-	549,-	559,-	580,-	594,-	605,-	625,-	640,-	653,-	666,-	686,-	692,-	704,-	741,-	772,-	796,-	823,-	854,-	882,-	825,-
300	547,-	559,-	574,-	593,-	605,-	625,-	640,-	657,-	670,-	684,-	705,-	713,-	727,-	763,-	789,-	808,-	846,-	870,-	903,-	926,-
350	562,-	577,-	590,-	608,-	625,-	641,-	662,-	675,-	691,-	708,-	727,-	737,-	747,-	786,-	809,-	822,-	871,-	896,-	926,-	945,-
400	570,-	587,-	601,-	620,-	639,-	659,-	675,-	695,-	706,-	725,-	746,-	756,-	767,-	807,-	828,-	835,-	886,-	915,-	943,-	967,-
450	829,-	848,-	868,-	898,-	920,-	937,-	968,-	994,-	1014,-	1041,-	1065,-	1085,-	1104,-	1150,-	1195,-	1207,-	1277,-	1311,-	1353,-	1387,-
500	848,-	867,-	889,-	917,-	941,-	965,-	993,-	1022,-	1041,-	1064,-	1104,-	1115,-	1127,-	1189,-	1226,-	1223,-	1299,-	1341,-	1382,-	1415,-
550	-	-	913,-	936,-	961,-	991,-	1022,-	1051,-	1071,-	1102,-	1125,-	1143,-	1163,-	1217,-	1261,-	1245,-	1334,-	1367,-	1411,-	1451,-
600	-	-	924,-	955,-	982,-	1011,-	1041,-	1071,-	1094,-	1119,-	1144,-	1159,-	1192,-	1245,-	1280,-	1256,-	1355,-	1391,-	1431,-	1471,-
650	-	-	949,-	982,-	1007,-	1035,-	1062,-	1100,-	1116,-	1137,-	1162,-	1197,-	1216,-	1275,-	1307,-	1299,-	1381,-	1419,-	1466,-	1500,-
700	-	-	979,-	1010,-	1036,-	1059,-	1097,-	1120,-	1140,-	1161,-	1205,-	1223,-	1250,-	1301,-	1339,-	1344,-	1412,-	1448,-	1500,-	1524,-
750	-	-	1002,-	1035,-	1055,-	1084,-	1115,-	1141,-	1159,-	1197,-	1223,-	1248,-	1276,-	1318,-	1362,-	1383,-	1434,-	1476,-	1520,-	1549,-
800	-	-	1027,-	1053,-	1082,-	1110,-	1130,-	1166,-	1194,-	1218,-	1251,-	1277,-	1301,-	1347,-	1391,-	1424,-	1460,-	1501,-	1541,-	1573,-
Mehrpri																				

Zubehör 2: RF für FK2-EU Preisgruppe 4

	FK2-EU	FK2-EU-1 FK2-EU-2
200 × 200	333,-	464,-
250 × 250	345,-	495,-
300 × 300	358,-	516,-
350 × 350	377,-	543,-
400 × 400	397,-	575,-
450 × 450	568,-	874,-
500 × 500	601,-	919,-
550 × 550	630,-	975,-
600 × 600	659,-	1019,-
650 × 650	680,-	1063,-
700 × 700	716,-	1123,-
750 × 750	745,-	1167,-
800 × 800	773,-	1222,-
Mehrpri		

Zubehör 2: FR für FK2-EU Preisgruppe 4

	FK2-EU	FK2-EU-1 FK2-EU-2
200 × 200	333,-	464,-
250 × 250	345,-	495,-
300 × 300	358,-	516,-
350 × 350	377,-	543,-
400 × 400	397,-	575,-
450 × 450	568,-	874,-
500 × 500	601,-	919,-
550 × 550	630,-	975,-
600 × 600	659,-	1019,-
650 × 650	680,-	1063,-
700 × 700	716,-	1123,-
750 × 750	745,-	1167,-
800 × 800	773,-	1222,-
Mehrpri		

Anbauteile – Preise nur gültig bei werkseitigem Anbau

**Anbauteile**

Grundauführung Preisgruppe 4

	Bezeichnung	Preis
Z00	Grundauführung	–
Z01	Grundauführung mit Endschalter Anzeige Klappe ZU	81,–
Z02	Grundauführung mit Endschalter Anzeige Klappe AUF	81,–
Z03	Grundauführung mit Endschalter Anzeige Klappe ZU und AUF	162,–
	Technische Daten	Mehrpriis

**Anbauteile**

Federrücklaufantrieb mit integrierten Endschaltern, mit thermoelektrischer Auslöseeinrichtung Preisgruppe 4

	Bezeichnung	Preis
Z43	Federrücklaufantrieb 230 V	1199,–
Z45	Federrücklaufantrieb 24 V	1164,–
Z43S	Federrücklaufantrieb 230 V (Siemens)	1366,–
Z45S	Federrücklaufantrieb 24 V (Siemens)	1332,–
Z60	Federrücklaufantrieb 24 V und Netzgerät BKN230-24-C MP TR	1862,–
Z61	Federrücklaufantrieb 24 V und Netzgerät BKN230-24-C MP TR und Steuergerät BKS 24-1B TR	2519,–
	Technische Daten	Mehrpriis

**Anbauteile**

Grundauführung (Ex) Preisgruppe 4

	Bezeichnung	Preis
Z00EX	Grundauführung (Ex)	111,–
Z01EX	Grundauführung (Ex) mit Endschalter Anzeige Klappe ZU	492,–
Z02EX	Grundauführung (Ex) mit Endschalter Anzeige Klappe AUF	492,–
Z03EX	Grundauführung (Ex) mit Endschalter Anzeige Klappe ZU und AUF	802,–
	Technische Daten	Mehrpriis

**Anbauteile**

Federrücklaufantrieb (Ex) mit integrierten Endschaltern, mit thermoelektrischer Auslöseeinrichtung Preisgruppe NETTO

	Bezeichnung	Preis
ZEX1	Typ ExMax-15-BF	Preis auf Anfrage
ZEX2	Typ ExMax-15-BF und AS Interface Modul	Preis auf Anfrage
ZEX3	Typ RedMax-15-BF	Preis auf Anfrage
ZEX4	Typ RedMax-15-BF und AS Interface Modul	Preis auf Anfrage
	Technische Daten	Mehrpriis



**Anbauteile**

TROXNETCOM Module

In Verbindung mit 24 V Federücklaufantrieb

	Bezeichnung	Preisgruppe 4	Preisgruppe 9
ZA07	Federrücklaufantrieb 24 V, AS-EM	1164,-	265,-
ZB01	Federrücklaufantrieb 24 V, MB-BAC-WA1/2	1164,-	322,-
ZL09	Federrücklaufantrieb 24 V, LON-WA1/B3	1164,-	325,-
ZL10	Federrücklaufantrieb 24 V, WA1/B3-AD	1164,-	76,-
ZL11	Federrücklaufantrieb 24 V, WA1/B3-AD230	1164,-	171,-
ZA14	Federrücklaufantrieb 24 V, TNC-Linkbox	1164,-	85,-
	Technische Daten	Mehrpreis	

**Anbauteile**

Für den Einsatz als Überströmklappe

	Bezeichnung	Preisgruppe 4	Preisgruppe 9
Z43RM	Federrücklaufantrieb 230 V und RM-O-3-D	4655,-	-
Z45RM	Federrücklaufantrieb 24 V und RM-O-3-D	4620,-	-
Z43RMS	Federrücklaufantrieb 230 V (Siemens) und RM-O-3-D	4822,-	-
Z45RMS	Federrücklaufantrieb 24 V (Siemens) und RM-O-3-D	4788,-	-
ZA12	AS-EM Federrücklaufantrieb 24 V und RM-O-3-D	4620,-	412,-
	Technische Daten	Mehrpreis	



**UMR – FK2-EU – 2 / Z00 / Z43 / 700 × 600**

1	2	3	4	5	6

**1 Umrüstbaugruppe**

**UMR** Umrüstbaugruppe

**2 Serie**

**FK2-EU** Brandschutzklappe

**3 Gehäusevariante**

Keine Eintragung: Grundausführung

**1** pulverbeschichtetes Gehäuse, RAL 7001 (silbergrau)

**2** Edelstahlgehäuse

**4 Anbauteil (Ist-Zustand)**

Derzeitiges Anbauteil auswählen

**Z00 – ZEX4**

**5 Umrüstung (Soll-Zustand)**

Neues Anbauteil auswählen

**Z00 – ZEX4**

**6 Nenngröße (Brandschutzklappe) [mm]**

Breite × Höhe angeben

Die Umrüstung von Motor in Handausführung ist nicht möglich

**Umrüstbaugruppe für FK2-EU**

Umrüstung von Grundausführung (Z00) Preisgruppe NETTO

	Bezeichnung	FK2-EU
Z01	Grundausführung mit Endschalter Anzeige Klappe ZU	52,-
Z02	Grundausführung mit Endschalter Anzeige Klappe AUF	52,-
Z03	Grundausführung mit Endschalter Anzeige Klappe ZU und AUF	104,-
Z43	Federrücklaufantrieb 230 V	726,-
Z45	Federrücklaufantrieb 24 V	690,-
	Technische Daten	Grundpreis

Weitere Umrüstbaugruppen auf Anfrage



Preise in € ohne MwSt.

VT / FK2-EU / 600 × 400 / P1

1	2	3	4

**1 Separates Zubehör**

- ASG Abschlussgitter
- ASST runder Anschlussstutzen
- ELST elastischer Stutzen
- VT Verlängerungsteil, L = 195 mm
- AR Profilanschlussrahmen

**3 Nenngröße [mm]**

Breite × Höhe angeben

**4 Oberfläche**

- Nicht mit Zubehör ELST
- Keine Eintragung: Grundauführung
- P1 pulverbeschichtet, RAL 7001 (silbergrau)

**2 Serie**

FK2-EU Brandschutzklappe

Brand- und Rauchschutzsysteme

VT / FK2-EU Preisgruppe 4

H/B	200	250	300	350	400	450	500	550	600	650	700	750	800	900	1000	1100	1200	1300	1400	1500
100	119,-	125,-	127,-	131,-	133,-	139,-	143,-	148,-	149,-	151,-	155,-	156,-	161,-	-	-	-	-	-	-	-
125	119,-	125,-	127,-	131,-	133,-	139,-	143,-	148,-	149,-	151,-	155,-	156,-	161,-	-	-	-	-	-	-	-
150	119,-	125,-	127,-	131,-	133,-	139,-	143,-	148,-	149,-	151,-	155,-	156,-	161,-	-	-	-	-	-	-	-
160	119,-	125,-	127,-	131,-	133,-	139,-	143,-	148,-	149,-	151,-	155,-	156,-	161,-	-	-	-	-	-	-	-
200	119,-	125,-	127,-	131,-	133,-	139,-	143,-	148,-	149,-	151,-	155,-	156,-	161,-	168,-	178,-	181,-	194,-	199,-	207,-	211,-
250	125,-	130,-	131,-	133,-	139,-	142,-	145,-	150,-	151,-	152,-	160,-	161,-	165,-	171,-	180,-	184,-	196,-	203,-	210,-	216,-
300	127,-	131,-	133,-	139,-	142,-	145,-	149,-	151,-	152,-	156,-	161,-	165,-	168,-	178,-	181,-	194,-	199,-	207,-	213,-	219,-
350	131,-	133,-	139,-	143,-	145,-	149,-	151,-	155,-	156,-	161,-	165,-	170,-	171,-	180,-	184,-	196,-	203,-	210,-	218,-	223,-
400	133,-	139,-	142,-	145,-	149,-	151,-	155,-	160,-	161,-	165,-	170,-	171,-	178,-	181,-	194,-	199,-	207,-	211,-	219,-	224,-
450	139,-	142,-	145,-	149,-	151,-	152,-	156,-	161,-	165,-	168,-	171,-	178,-	179,-	184,-	196,-	203,-	210,-	216,-	223,-	227,-
500	143,-	145,-	149,-	151,-	155,-	156,-	161,-	165,-	168,-	171,-	178,-	180,-	181,-	194,-	200,-	207,-	211,-	219,-	226,-	233,-
550	-	-	151,-	155,-	156,-	161,-	165,-	170,-	175,-	178,-	181,-	183,-	189,-	196,-	206,-	210,-	218,-	223,-	232,-	239,-
600	-	-	152,-	156,-	161,-	165,-	168,-	175,-	178,-	180,-	183,-	184,-	194,-	199,-	207,-	211,-	219,-	224,-	233,-	241,-
650	-	-	156,-	161,-	165,-	168,-	171,-	178,-	180,-	181,-	184,-	194,-	195,-	203,-	210,-	216,-	223,-	227,-	239,-	246,-
700	-	-	161,-	165,-	170,-	171,-	178,-	181,-	183,-	184,-	195,-	196,-	200,-	207,-	213,-	219,-	226,-	233,-	245,-	248,-
750	-	-	165,-	170,-	171,-	178,-	180,-	183,-	184,-	194,-	196,-	199,-	203,-	208,-	216,-	223,-	227,-	239,-	247,-	252,-
800	-	-	168,-	171,-	178,-	179,-	181,-	189,-	194,-	195,-	200,-	203,-	207,-	211,-	219,-	224,-	233,-	241,-	248,-	255,-
Grundpreis																				

VT / FK2-EU / ... / P1 Preisgruppe 4

H/B	200	250	300	350	400	450	500	550	600	650	700	750	800	900	1000	1100	1200	1300	1400	1500
100	209,-	219,-	223,-	230,-	233,-	244,-	251,-	259,-	261,-	265,-	272,-	273,-	282,-	-	-	-	-	-	-	-
125	209,-	219,-	223,-	230,-	233,-	244,-	251,-	259,-	261,-	265,-	272,-	273,-	282,-	-	-	-	-	-	-	-
150	209,-	219,-	223,-	230,-	233,-	244,-	251,-	259,-	261,-	265,-	272,-	273,-	282,-	-	-	-	-	-	-	-
160	209,-	219,-	223,-	230,-	233,-	244,-	251,-	259,-	261,-	265,-	272,-	273,-	282,-	-	-	-	-	-	-	-
200	209,-	219,-	223,-	230,-	233,-	244,-	251,-	259,-	261,-	265,-	272,-	273,-	282,-	294,-	312,-	317,-	340,-	349,-	363,-	370,-
250	219,-	228,-	230,-	233,-	244,-	249,-	254,-	263,-	265,-	266,-	280,-	282,-	289,-	300,-	315,-	322,-	343,-	356,-	368,-	378,-
300	223,-	230,-	233,-	244,-	249,-	254,-	261,-	265,-	266,-	273,-	282,-	289,-	294,-	312,-	317,-	340,-	349,-	363,-	373,-	384,-
Grundpreis																				



H/B	200	250	300	350	400	450	500	550	600	650	700	750	800	900	1000	1100	1200	1300	1400	1500
350	230,-	233,-	244,-	251,-	254,-	261,-	265,-	272,-	273,-	282,-	289,-	298,-	300,-	315,-	322,-	343,-	356,-	368,-	382,-	391,-
400	233,-	244,-	249,-	254,-	261,-	265,-	272,-	280,-	282,-	289,-	298,-	300,-	312,-	317,-	340,-	349,-	363,-	370,-	384,-	392,-
450	244,-	249,-	254,-	261,-	265,-	266,-	273,-	282,-	289,-	294,-	300,-	312,-	314,-	322,-	343,-	356,-	368,-	378,-	391,-	398,-
500	251,-	254,-	261,-	265,-	272,-	273,-	282,-	289,-	294,-	300,-	312,-	315,-	317,-	340,-	350,-	363,-	370,-	384,-	396,-	408,-
550	-	-	265,-	272,-	273,-	282,-	289,-	298,-	307,-	312,-	317,-	321,-	331,-	343,-	361,-	368,-	382,-	391,-	406,-	419,-
600	-	-	266,-	273,-	282,-	289,-	294,-	307,-	312,-	315,-	321,-	322,-	340,-	349,-	363,-	370,-	384,-	392,-	408,-	422,-
650	-	-	273,-	282,-	289,-	294,-	300,-	312,-	315,-	317,-	322,-	340,-	342,-	356,-	368,-	378,-	391,-	398,-	419,-	431,-
700	-	-	282,-	289,-	298,-	300,-	312,-	317,-	321,-	322,-	342,-	343,-	350,-	363,-	373,-	384,-	396,-	408,-	429,-	434,-
750	-	-	289,-	298,-	300,-	312,-	315,-	321,-	322,-	340,-	343,-	349,-	356,-	364,-	378,-	391,-	398,-	419,-	433,-	441,-
800	-	-	294,-	300,-	312,-	314,-	317,-	331,-	340,-	342,-	350,-	356,-	363,-	370,-	384,-	392,-	408,-	422,-	434,-	447,-
Grundpreis																				

ELST / FK2-EU Preisgruppe 4

H/B	200	250	300	350	400	450	500	550	600	650	700	750	800	900	1000	1100	1200	1300	1400	1500
100	232,-	238,-	246,-	259,-	265,-	276,-	286,-	297,-	303,-	314,-	322,-	333,-	339,-	-	-	-	-	-	-	-
125	232,-	238,-	246,-	259,-	265,-	276,-	286,-	297,-	303,-	314,-	322,-	333,-	339,-	-	-	-	-	-	-	-
150	232,-	238,-	246,-	259,-	265,-	276,-	286,-	297,-	303,-	314,-	322,-	333,-	339,-	-	-	-	-	-	-	-
160	232,-	238,-	246,-	259,-	265,-	276,-	286,-	297,-	303,-	314,-	322,-	333,-	339,-	-	-	-	-	-	-	-
200	232,-	238,-	246,-	259,-	265,-	276,-	286,-	297,-	303,-	314,-	322,-	333,-	339,-	357,-	378,-	395,-	413,-	436,-	454,-	471,-
250	238,-	247,-	254,-	269,-	276,-	283,-	294,-	305,-	314,-	321,-	334,-	339,-	349,-	367,-	389,-	404,-	425,-	445,-	466,-	480,-
300	246,-	254,-	265,-	276,-	283,-	293,-	303,-	315,-	321,-	329,-	342,-	349,-	360,-	375,-	395,-	413,-	434,-	451,-	475,-	490,-
350	259,-	269,-	276,-	287,-	294,-	304,-	315,-	323,-	333,-	342,-	354,-	361,-	368,-	388,-	405,-	425,-	447,-	465,-	486,-	498,-
400	265,-	276,-	283,-	294,-	303,-	314,-	321,-	334,-	339,-	349,-	361,-	368,-	375,-	395,-	413,-	434,-	451,-	471,-	492,-	509,-
450	276,-	283,-	293,-	304,-	314,-	319,-	333,-	343,-	349,-	360,-	369,-	375,-	388,-	403,-	425,-	445,-	462,-	479,-	499,-	519,-
500	286,-	294,-	303,-	315,-	321,-	333,-	342,-	354,-	360,-	368,-	384,-	389,-	395,-	413,-	436,-	451,-	471,-	491,-	512,-	526,-
550	-	-	315,-	323,-	334,-	343,-	354,-	366,-	369,-	384,-	391,-	400,-	405,-	425,-	448,-	465,-	482,-	499,-	522,-	540,-
600	-	-	321,-	333,-	339,-	349,-	360,-	369,-	378,-	388,-	397,-	404,-	413,-	434,-	451,-	471,-	490,-	509,-	528,-	545,-
650	-	-	329,-	342,-	349,-	360,-	368,-	384,-	388,-	395,-	405,-	413,-	424,-	445,-	462,-	480,-	497,-	519,-	540,-	556,-
700	-	-	342,-	354,-	361,-	369,-	384,-	391,-	397,-	405,-	417,-	426,-	436,-	453,-	475,-	491,-	511,-	528,-	552,-	566,-
750	-	-	349,-	361,-	368,-	375,-	389,-	400,-	404,-	413,-	426,-	434,-	445,-	457,-	480,-	497,-	519,-	534,-	558,-	573,-
800	-	-	360,-	368,-	375,-	388,-	395,-	405,-	413,-	424,-	436,-	445,-	450,-	468,-	490,-	509,-	525,-	545,-	566,-	580,-
Grundpreis																				

ASG / FK2-EU Preisgruppe 4

H/B	200	250	300	350	400	450	500	550	600	650	700	750	800	900	1000	1100	1200	1300	1400	1500
100	119,-	125,-	127,-	131,-	133,-	136,-	142,-	145,-	149,-	150,-	152,-	156,-	160,-	-	-	-	-	-	-	-
125	119,-	125,-	127,-	131,-	133,-	136,-	142,-	145,-	149,-	150,-	152,-	156,-	160,-	-	-	-	-	-	-	-
150	119,-	125,-	127,-	131,-	133,-	136,-	142,-	145,-	149,-	150,-	152,-	156,-	160,-	-	-	-	-	-	-	-
160	119,-	125,-	127,-	131,-	133,-	136,-	142,-	145,-	149,-	150,-	152,-	156,-	160,-	-	-	-	-	-	-	-
200	119,-	125,-	127,-	131,-	133,-	136,-	142,-	145,-	149,-	150,-	152,-	156,-	160,-	168,-	178,-	181,-	189,-	199,-	207,-	211,-
250	125,-	127,-	131,-	133,-	136,-	142,-	145,-	149,-	150,-	152,-	156,-	161,-	162,-	171,-	179,-	184,-	195,-	203,-	210,-	213,-
300	127,-	131,-	133,-	139,-	142,-	145,-	149,-	151,-	152,-	156,-	161,-	162,-	168,-	175,-	181,-	189,-	199,-	206,-	211,-	218,-
350	131,-	133,-	139,-	143,-	145,-	149,-	151,-	155,-	156,-	161,-	165,-	168,-	171,-	179,-	184,-	195,-	203,-	208,-	216,-	222,-
400	133,-	136,-	142,-	145,-	149,-	150,-	152,-	156,-	161,-	162,-	168,-	171,-	175,-	181,-	189,-	199,-	206,-	211,-	219,-	224,-
450	136,-	142,-	145,-	149,-	150,-	152,-	156,-	161,-	162,-	168,-	171,-	175,-	179,-	183,-	195,-	200,-	208,-	213,-	222,-	226,-
500	142,-	145,-	149,-	151,-	152,-	156,-	161,-	165,-	168,-	171,-	178,-	179,-	181,-	189,-	199,-	206,-	211,-	218,-	224,-	232,-
550	-	-	151,-	155,-	156,-	161,-	165,-	170,-	171,-	178,-	180,-	181,-	184,-	195,-	203,-	208,-	216,-	222,-	227,-	237,-
600	-	-	152,-	156,-	161,-	162,-	168,-	171,-	175,-	179,-	181,-	184,-	189,-	199,-	206,-	211,-	218,-	224,-	233,-	239,-
650	-	-	156,-	161,-	162,-	168,-	171,-	178,-	179,-	181,-	184,-	189,-	195,-	200,-	208,-	213,-	222,-	226,-	237,-	245,-
700	-	-	161,-	165,-	168,-	171,-	178,-	180,-	181,-	184,-	194,-	195,-	199,-	206,-	211,-	218,-	224,-	232,-	241,-	247,-
750	-	-	162,-	168,-	171,-	175,-	179,-	181,-	184,-	189,-	195,-	199,-	200,-	208,-	213,-	222,-	226,-	237,-	246,-	249,-
800	-	-	168,-	171,-	175,-	179,-	181,-	184,-	189,-	195,-	199,-	200,-	206,-	210,-	218,-	223,-	232,-	239,-	247,-	252,-
Grundpreis																				



ASG / FK2-EU / ... / P1 Preisgruppe 4

H/B	200	250	300	350	400	450	500	550	600	650	700	750	800	900	1000	1100	1200	1300	1400	1500
100	208,-	213,-	219,-	226,-	232,-	239,-	247,-	255,-	257,-	262,-	274,-	278,-	284,-	-	-	-	-	-	-	-
125	208,-	213,-	219,-	226,-	232,-	239,-	247,-	255,-	257,-	262,-	274,-	278,-	284,-	-	-	-	-	-	-	-
150	208,-	213,-	219,-	226,-	232,-	239,-	247,-	255,-	257,-	262,-	274,-	278,-	284,-	-	-	-	-	-	-	-
160	208,-	213,-	219,-	226,-	232,-	239,-	247,-	255,-	257,-	262,-	274,-	278,-	284,-	-	-	-	-	-	-	-
200	208,-	213,-	219,-	226,-	232,-	239,-	247,-	255,-	257,-	262,-	274,-	278,-	284,-	295,-	310,-	321,-	335,-	345,-	361,-	374,-
250	213,-	219,-	224,-	233,-	239,-	247,-	252,-	260,-	262,-	268,-	279,-	284,-	291,-	302,-	318,-	331,-	339,-	353,-	369,-	380,-
300	219,-	224,-	232,-	241,-	246,-	249,-	257,-	264,-	268,-	278,-	289,-	291,-	295,-	308,-	321,-	335,-	345,-	358,-	376,-	387,-
350	226,-	233,-	241,-	247,-	252,-	257,-	262,-	274,-	278,-	289,-	292,-	296,-	303,-	318,-	331,-	339,-	354,-	368,-	381,-	390,-
400	232,-	239,-	246,-	252,-	257,-	262,-	268,-	279,-	284,-	291,-	296,-	302,-	308,-	320,-	335,-	345,-	358,-	374,-	388,-	396,-
450	239,-	247,-	249,-	257,-	262,-	268,-	278,-	289,-	291,-	295,-	303,-	308,-	314,-	325,-	339,-	353,-	364,-	380,-	392,-	408,-
500	247,-	252,-	257,-	262,-	268,-	278,-	284,-	292,-	295,-	303,-	310,-	318,-	321,-	335,-	345,-	358,-	374,-	387,-	399,-	411,-
550	-	-	264,-	274,-	279,-	289,-	292,-	299,-	303,-	310,-	319,-	322,-	332,-	340,-	354,-	368,-	381,-	392,-	410,-	417,-
600	-	-	268,-	278,-	284,-	291,-	295,-	303,-	308,-	318,-	321,-	331,-	335,-	345,-	358,-	374,-	387,-	396,-	412,-	422,-
650	-	-	278,-	289,-	291,-	295,-	303,-	310,-	318,-	321,-	331,-	335,-	339,-	353,-	368,-	380,-	390,-	408,-	417,-	427,-
700	-	-	289,-	292,-	296,-	303,-	310,-	319,-	321,-	331,-	336,-	340,-	348,-	361,-	374,-	387,-	399,-	412,-	426,-	434,-
750	-	-	291,-	296,-	302,-	308,-	318,-	322,-	331,-	335,-	340,-	345,-	353,-	364,-	380,-	390,-	408,-	416,-	428,-	440,-
800	-	-	295,-	303,-	308,-	314,-	321,-	332,-	335,-	339,-	348,-	353,-	358,-	371,-	387,-	396,-	411,-	422,-	434,-	449,-
Grundpreis																				

ASST / FK2-EU Preisgruppe 4

H/B	ASST	ASST/P1
200	103,-	171,-
250	111,-	193,-
300	120,-	207,-
350	131,-	222,-
400	142,-	239,-
450	149,-	256,-
Grundpreis		

H/B	ASST	ASST/P1
500	156,-	268,-
550	167,-	290,-
600	176,-	303,-
650	183,-	321,-
700	196,-	335,-
750	207,-	353,-
800	213,-	371,-
Grundpreis		

AR / FK2-EU Preisgruppe 4

H/B	200	250	300	350	400	450	500	550	600	650	700	750	800	900	1000	1100	1200	1300	1400	1500
100	227,-	230,-	234,-	237,-	239,-	242,-	246,-	248,-	252,-	255,-	257,-	260,-	263,-	-	-	-	-	-	-	-
125	228,-	232,-	234,-	238,-	240,-	245,-	248,-	252,-	254,-	257,-	260,-	262,-	264,-	-	-	-	-	-	-	-
150	228,-	232,-	234,-	238,-	241,-	246,-	252,-	254,-	257,-	260,-	262,-	264,-	267,-	-	-	-	-	-	-	-
160	230,-	233,-	236,-	239,-	242,-	248,-	253,-	256,-	260,-	262,-	264,-	267,-	270,-	-	-	-	-	-	-	-
200	230,-	233,-	236,-	240,-	245,-	249,-	255,-	259,-	262,-	264,-	267,-	270,-	273,-	292,-	301,-	308,-	317,-	323,-	333,-	339,-
250	233,-	234,-	237,-	241,-	247,-	254,-	260,-	263,-	267,-	270,-	274,-	276,-	277,-	295,-	305,-	312,-	320,-	330,-	336,-	345,-
300	234,-	236,-	238,-	242,-	249,-	257,-	264,-	268,-	274,-	276,-	278,-	280,-	283,-	303,-	309,-	317,-	325,-	335,-	342,-	350,-
350	236,-	237,-	239,-	246,-	253,-	261,-	268,-	275,-	278,-	280,-	283,-	287,-	291,-	309,-	314,-	321,-	333,-	339,-	349,-	355,-
400	237,-	238,-	239,-	247,-	255,-	263,-	275,-	279,-	283,-	285,-	289,-	293,-	296,-	316,-	318,-	326,-	337,-	347,-	354,-	361,-
450	238,-	239,-	240,-	248,-	257,-	267,-	279,-	284,-	289,-	291,-	293,-	299,-	304,-	321,-	325,-	333,-	342,-	352,-	359,-	367,-
500	239,-	240,-	241,-	252,-	260,-	273,-	284,-	290,-	293,-	296,-	301,-	305,-	311,-	330,-	333,-	336,-	349,-	356,-	364,-	371,-
550	-	-	245,-	254,-	261,-	276,-	289,-	293,-	301,-	303,-	306,-	311,-	318,-	335,-	338,-	340,-	355,-	363,-	369,-	377,-
600	-	-	247,-	256,-	263,-	279,-	293,-	299,-	305,-	309,-	312,-	319,-	325,-	340,-	345,-	347,-	361,-	368,-	374,-	381,-
650	-	-	256,-	263,-	274,-	285,-	299,-	304,-	310,-	316,-	319,-	325,-	333,-	348,-	352,-	354,-	367,-	373,-	380,-	387,-
700	-	-	263,-	274,-	282,-	292,-	303,-	309,-	316,-	320,-	325,-	333,-	338,-	354,-	359,-	362,-	371,-	379,-	385,-	392,-
750	-	-	274,-	282,-	291,-	299,-	308,-	314,-	320,-	326,-	334,-	339,-	347,-	361,-	366,-	369,-	379,-	383,-	390,-	396,-
800	-	-	282,-	291,-	301,-	306,-	312,-	319,-	325,-	334,-	339,-	347,-	353,-	367,-	371,-	379,-	383,-	389,-	395,-	399,-
Mehrpreis																				



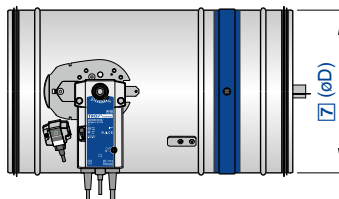

Preise in € ohne MwSt.

Für große Durchmesser – mit und ohne Flansch

#### Bestellschlüssel FKR-EU

FKR-EU - - 1 - 7 - W / DE / 315 / TQ / SA / ZL09

1	2	3	4	5	6	7	8	9	10
---	---	---	---	---	---	---	---	---	----

#### 1 Serie

**FKR-EU** Brandschutzklappe

#### 2 Gehäuseausführung

Keine Eintragung: Stutzenausführung

**FL** mit beidseitigem Flansch

#### 3 Gehäusevariante

Keine Eintragung: Grundaussführung

**1** pulverbeschichtetes Gehäuse, RAL 7001 (silbergrau)

**2** Edelstahlgehäuse

#### 4 Klappenblattvariante

Keine Eintragung: Standardvariante

**7** imprägniertes Klappenblatt

#### 5 Schmelzlot/thermoelektrische Auslöseeinrichtung

Keine Eintragung: 72 °C Auslösetemperatur

**W**<sup>1</sup> 95 °C Auslösetemperatur (nur für Warmluftheizungen)

**B**<sup>2</sup> mit beschichtetem Schmelzlot, 72 °C Auslösetemperatur

**WB**<sup>2</sup> mit beschichtetem Schmelzlot, 95 °C Auslösetemperatur (nur für Warmluftheizungen)

#### 6 Bestimmungsland

Länderkürzel angeben

#### 7 Nenngröße [mm]

**315, 355, 400, 450, 500, 560, 630, 710, 800**

#### 8 Zubehör 1

Keine Eintragung: ohne Zubehör

**TQ** quadratischer Einbausatz (nicht mit Gehäuseausführung FL)

#### 9 Zubehör 2

Keine Eintragung: ohne Zubehör

2 Eintragungen erforderlich: Zubehör für Bedienseite sowie für Einbau-  
seite

**0** Seite ohne Zubehör

**A** Abschlussgitter

**S** elastischer Stutzen

#### 10 Anbauteil

**Z00 – ZEX4**

<sup>1</sup> nicht mit Anbauteil ZEX1 – ZEX4

<sup>2</sup> nur mit Anbauteil Z00 – Z03 oder Z00EX – Z03EX

Preise in € ohne MwSt.

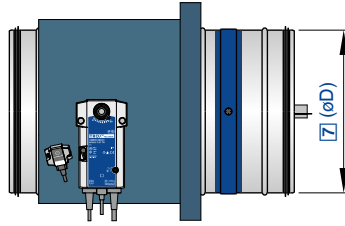

Für große Durchmesser – mit und ohne Flansch

**Bestellschlüssel FKR-EU mit thermischer Dämmung als ODA-Ausführung zur Verhinderung von Kondensat**

FKR-EU - FL - 1 - 7 - ODA / DE / 315 / / / Z43  
 | | | | | | | | | |  
 1 2 3 4 5 6 7 8 9 10

**1 Serie**  
FKR-EU Brandschutzklappe

**2 Gehäuseausführung**  
Keine Eintragung: Stutzenausführung  
FL mit beidseitigem Flansch

**3 Gehäusevariante**  
1 pulverbeschichtetes Gehäuse, RAL 7001 (silbergrau)

**4 Klappenblattvariante**  
7 imprägniertes Klappenblatt

**5 Dämmung**  
ODA gedämmtes Klappengehäuse (32 mm Armaflex Ultima)

**6 Bestimmungsland**  
Länderkürzel angeben

**7 Nenngroße [mm]**  
315, 355, 400, 450, 500, 560, 630, 710, 800

**8 Zubehör 1**  
Keine Eintragung: ohne Zubehör

**9 Zubehör 2**  
Keine Eintragung: ohne Zubehör  
Zubehör 2 kann nicht werkseitig montiert werden, bei Bedarf bitte getrennt bestellen

**10 Anbauteil**  
Z43, Z45, Z60, Z61, ZA07, ZL09, ZL10, ZL11, ZB01, ZA14

**Übersicht Zubehör 1**

	TQ
	Einbausatz für den Trockeneinbau - in Leichtbauwände, Brandwände, Sicherheitstrennwände und Strahlenschutzwände mit Metallständer oder Stahlunterkonstruktionen - in Holzständer- und Holzfachwerkwände, sowie Vollholz- und Brettsperrholzwände - in Vollholz- und Holzbalkendecken
Technische Daten	

**Übersicht Zubehör 2**

	Bedienseite	Einbauseite
S0	Elastischer Stutzen	
OS		Elastischer Stutzen
SS	Elastischer Stutzen	Elastischer Stutzen
A0	Abschlussgitter	
OA		Abschlussgitter
SA	Elastischer Stutzen	Abschlussgitter
AS	Abschlussgitter	Elastischer Stutzen
Technische Daten		

Inklusiv dem dazugehörigen Verlängerungsteil

## FKR-EU Preisgruppe 4

	FKR-EU	FKR-EU-7	TQ	S0	OS	SS	A0	0A	SA	AS	
315	829,-	1001,-	1114,-	135,-	271,-	406,-	133,-	269,-	404,-	404,-	
355	996,-	1176,-	1205,-	140,-	286,-	426,-	146,-	292,-	432,-	432,-	
400	1079,-	1266,-	1309,-	144,-	292,-	436,-	159,-	307,-	451,-	451,-	
450	1298,-	1499,-	1582,-	147,-	306,-	453,-	166,-	325,-	472,-	472,-	
500	1392,-	1605,-	1776,-	150,-	316,-	466,-	177,-	343,-	493,-	493,-	
560	1490,-	1719,-	1927,-	157,-	334,-	491,-	183,-	360,-	517,-	517,-	
630	1600,-	1845,-	2090,-	165,-	350,-	515,-	206,-	391,-	556,-	556,-	
710	1734,-	2007,-	2434,-	181,-	381,-	562,-	248,-	448,-	629,-	629,-	
800	1908,-	2534,-	2694,-	636,-	636,-	1272,-	489,-	489,-	1125,-	1125,-	
Grundpreis			Mehrpreis								

## FKR-EU-FL Preisgruppe 4

	FKR-EU-FL	FKR-EU-FL-7	A0	0A
315	829,-	1001,-	133,-	269,-
355	996,-	1176,-	146,-	292,-
400	1079,-	1266,-	159,-	307,-
450	1298,-	1499,-	166,-	325,-
500	1392,-	1605,-	177,-	343,-
560	1490,-	1719,-	183,-	360,-
630	1600,-	1845,-	206,-	391,-
710	1734,-	2007,-	448,-	448,-
800	1908,-	2534,-	489,-	489,-
Grundpreis			Mehrpreis	

## FKR-EU-1 Preisgruppe 4

	FKR-EU-1	FKR-EU-1-7	FKR-EU-1-7-ODA	TQ	S0	OS	SS	A0	0A	SA	AS
315	1159,-	1331,-	1957,-	1114,-	135,-	369,-	504,-	223,-	457,-	592,-	592,-
355	1390,-	1570,-	2196,-	1205,-	140,-	394,-	534,-	253,-	507,-	647,-	647,-
400	1504,-	1691,-	2317,-	1309,-	144,-	403,-	547,-	272,-	531,-	675,-	675,-
450	1815,-	2016,-	2838,-	1582,-	147,-	430,-	577,-	286,-	569,-	716,-	716,-
500	1943,-	2156,-	2978,-	1776,-	150,-	448,-	598,-	311,-	609,-	759,-	759,-
560	2083,-	2312,-	3134,-	1927,-	157,-	469,-	626,-	318,-	630,-	787,-	787,-
630	2231,-	2476,-	3298,-	2090,-	165,-	494,-	659,-	361,-	690,-	855,-	855,-
710	2421,-	2694,-	3516,-	2434,-	181,-	530,-	711,-	430,-	779,-	960,-	960,-
800	2658,-	3284,-	4106,-	2694,-	799,-	799,-	1598,-	856,-	856,-	1655,-	1655,-
Grundpreis			Mehrpreis								

## FKR-EU-1-FL Preisgruppe 4

	FKR-EU-FL-1	FKR-EU-FL-1-7	FKR-EU-FL-1-7-ODA	A0	0A
315	1159,-	1331,-	1957,-	223,-	457,-
355	1390,-	1570,-	2196,-	253,-	507,-
400	1504,-	1691,-	2317,-	272,-	531,-
450	1815,-	2016,-	2838,-	286,-	569,-
500	1943,-	2156,-	2978,-	311,-	609,-
560	2083,-	2312,-	3134,-	318,-	630,-
630	2231,-	2476,-	3298,-	361,-	690,-
710	2421,-	2694,-	3516,-	779,-	779,-
800	2658,-	3284,-	4106,-	856,-	856,-
Grundpreis			Mehrpreis		

**FKR-EU-2** Preisgruppe 4

	FKR-EU-2	FKR-EU-2-7	TQ	S0	0S	SS	A0	0A	SA	AS
315	2952,-	3124,-	1114,-	135,-	369,-	504,-	234,-	457,-	592,-	603,-
355	3543,-	3723,-	1205,-	140,-	394,-	534,-	254,-	507,-	647,-	648,-
400	3842,-	4029,-	1309,-	144,-	403,-	547,-	259,-	531,-	675,-	662,-
450	4638,-	4839,-	1582,-	147,-	430,-	577,-	283,-	569,-	716,-	713,-
500	4961,-	5174,-	1776,-	150,-	448,-	598,-	298,-	609,-	759,-	746,-
560	5315,-	5544,-	1927,-	157,-	469,-	626,-	312,-	630,-	787,-	781,-
630	5709,-	5954,-	2090,-	165,-	494,-	659,-	329,-	690,-	855,-	823,-
710	6192,-	6465,-	2434,-	181,-	530,-	711,-	349,-	779,-	960,-	879,-
800	6811,-	7437,-	2694,-	799,-	799,-	1598,-	856,-	856,-	1655,-	1655,-
Grundpreis			Mehrpreis							

**FKR-EU-FL-2** Preisgruppe 4

	FKR-EU-FL-2	FKR-EU-FL-2-7	A0	0A
315	2952,-	3124,-	223,-	457,-
355	3543,-	3723,-	253,-	507,-
400	3842,-	4029,-	272,-	531,-
450	4638,-	4839,-	286,-	569,-
500	4961,-	5174,-	311,-	609,-
560	5315,-	5544,-	318,-	630,-
630	5709,-	5954,-	361,-	690,-
710	6192,-	6465,-	779,-	779,-
800	6811,-	7437,-	856,-	856,-
Grundpreis			Mehrpreis	

**Anbauteile**

Grundauführung Preisgruppe 4

	Bezeichnung	Preis
Z00	Grundauführung	-
Z01	Grundauführung mit Endschalter Anzeige Klappe ZU	47,-
Z02	Grundauführung mit Endschalter Anzeige Klappe AUF	47,-
Z03	Grundauführung mit Endschalter Anzeige Klappe ZU und AUF	94,-
Technische Daten		Mehrpreis

**Anbauteile**

Federrücklaufantrieb mit integrierten Endschaltern, mit thermoelektrischer Auslöseeinrichtung Preisgruppe 4

	Bezeichnung	Preis
Z43	Federrücklaufantrieb 230 V für Nenngrößen bis 400	1065,-
Z43	Federrücklaufantrieb 230 V für Nenngrößen ab 450	1336,-
Z45	Federrücklaufantrieb 24 V für Nenngrößen bis 400	1065,-
Z45	Federrücklaufantrieb 24 V für Nenngrößen ab 450	1336,-
Technische Daten		Mehrpreis

**Anbauteile**

Grundauführung (Ex) Preisgruppe 4

	Bezeichnung	Preis
Z00EX	Grundauführung (Ex)	160,-
Z01EX	Grundauführung (Ex) mit Endschalter Anzeige Klappe ZU	752,-
Technische Daten		Mehrpreis

	Bezeichnung	Preis
Z02EX	Grundauführung (Ex) mit Endschalter Anzeige Klappe AUF	752,-
Z03EX	Grundauführung (Ex) mit Endschalter Anzeige Klappe ZU und AUF	1235,-
	Technische Daten	Mehrpriis

**Anbauteile**

Federrücklaufantrieb (Ex) mit integrierten Endschaltern, mit thermoelektrischer Auslöseeinrichtung Preisgruppe NETTO

	Bezeichnung	Preis
ZEX1	Typ ExMax-15-BF	2402,-
ZEX2	Typ ExMax-15-BF und AS Interface Modul	2549,-
ZEX3	Typ RedMax-15-BF	2254,-
ZEX4	Typ RedMax-15-BF und AS Interface Modul	2405,-
	Technische Daten	Mehrpriis

**Anbauteile**

TROXNETCOM Module

In Verbindung mit 24 V Federrücklaufantrieb

	Bezeichnung	Preisgruppe 4	Preisgruppe 9
ZA07	Federrücklaufantrieb 24 V für Nenngößen bis 400, AS-EM	1065,-	265,-
ZA07	Federrücklaufantrieb 24 V für Nenngößen ab 450, AS-EM	1336,-	265,-
ZB01	Federrücklaufantrieb 24 V für Nenngößen bis 400, MB-BAC-WA1/2	1065,-	322,-
ZB01	Federrücklaufantrieb 24 V für Nenngößen ab 450, MB-BAC-WA1/2	1336,-	322,-
ZL09	Federrücklaufantrieb 24 V für Nenngößen bis 400, LON-WA1/B3	1065,-	325,-
ZL09	Federrücklaufantrieb 24 V für Nenngößen ab 450, LON-WA1/B3	1336,-	325,-
ZL10	Federrücklaufantrieb 24 V für Nenngößen bis 400, WA1/B3-AD	1065,-	76,-
ZL10	Federrücklaufantrieb 24 V für Nenngößen ab 450, WA1/B3-AD	1336,-	76,-
ZL11	Federrücklaufantrieb 24 V für Nenngößen bis 400, WA1/B3-AD230	1065,-	171,-
ZL11	Federrücklaufantrieb 24 V für Nenngößen ab 450, WA1/B3-AD230	1336,-	171,-
ZA14	Federrücklaufantrieb 24 V für Nenngößen bis 400, TNC- Linkbox	1065,-	85,-
ZA14	Federrücklaufantrieb 24 V für Nenngößen ab 450, TNC- Linkbox	1336,-	85,-
	Technische Daten	Mehrpriis	



Preise in € ohne MwSt.

UMR – FKR-EU – 2 / Z00 / Z43 / 710

1	2	3	4	5	6

**1 Umrüstbaugruppe**  
UMR Umrüstbaugruppe

**2 Serie**  
FKR-EU Brandschutzklappe

**3 Gehäusevariante**  
Keine Eintragung: Grundauführung  
1 pulverbeschichtetes Gehäuse, RAL 7001 (silbergrau)  
2 Edelstahlgehäuse

**4 Anbauteil (Ist-Zustand)**  
Derzeitiges Anbauteil auswählen  
Z00 – ZEX4

**5 Umrüstung (Soll-Zustand)**  
Neues Anbauteil auswählen  
Z00 – ZEX4

**6 Nenngröße (Brandschutzklappe) [mm]**  
Nenngröße angeben

Die Umrüstung von Motor in Handausführung ist nicht möglich

**Umrüstbaugruppe für Serie FKR-EU**  
Umrüstung von Grundauführung (Z00) Preisgruppe NETTO

in Anbauteil	Bezeichnung	FKR-EU
Z01	Grundauführung mit Endschalter Anzeige Klappe ZU	53,-
Z02	Grundauführung mit Endschalter Anzeige Klappe AUF	53,-
Z03	Grundauführung mit Endschalter Anzeige Klappe ZU und AUF	106,-
Z43	Federrücklaufantrieb 230 V für Nenngröße bis 400	544,-
Z43	Federrücklaufantrieb 230 V für Nenngröße ab 450	696,-
Z45	Federrücklaufantrieb 24 V für Nenngröße bis 400	544,-
Z45	Federrücklaufantrieb 24 V für Nenngröße ab 450	696,-
Technische Daten		Grundpreis

Brand- und Rauchschutzsysteme



VT - FKR-EU - FL / 400 × 175 / P1

1	2	3	4	5	6

**1 Separates Zubehör**

- ASG Abschlussgitter
- ELST elastischer Stutzen
- VT Verlängerungsteil

**2 Serie**

FKR-EU Brandschutzklappe

**3 Flansch**

- Keine Eintragung: ohne Flansch
- FL mit beidseitigem Flansch

**4 Nenngröße [mm]**

Nenngröße angeben

**5 Nennlänge [mm]**

Nur mit Zubehör VT  
175, 370

**6 Oberfläche**

- Nicht mit Zubehör ELST
- Keine Eintragung: Grundausführung
- P1 pulverbeschichtet, RAL 7001 (silbergrau)

VT / FKR-EU Preisgruppe 4

	L 175	L 370
315	136,-	136,-
355	146,-	146,-
400	148,-	148,-
450	159,-	159,-
500	166,-	166,-
560	177,-	177,-
630	185,-	185,-
710	200,-	200,-
800	219,-	219,-
	Grundpreis	

ELST / FKR-EU Preisgruppe 4

	FKR-EU
315	135,-
355	140,-
400	144,-
450	147,-
500	150,-
560	157,-
630	165,-
710	181,-
800	417,-
	Grundpreis

VT / FKR-EU / ... / P1 Preisgruppe 4

	L 175	L 370
315	234,-	234,-
355	254,-	254,-
400	259,-	259,-
450	283,-	283,-
500	298,-	298,-
560	312,-	312,-
630	329,-	329,-
710	349,-	349,-
800	382,-	382,-
	Grundpreis	

ASG / FKR-EU Preisgruppe 4

	FKR-EU
315	133,-
355	146,-
400	159,-
450	166,-
500	177,-
560	183,-
630	206,-
710	248,-
800	270,-
	Grundpreis



ASG / FKR-EU / ... / P1 Preisgruppe 4

	FKR-EU
315	223,-
355	253,-
400	272,-
450	286,-
500	311,-
560	318,-
630	361,-
710	430,-
800	474,-
	Grundpreis



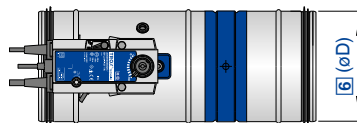

Preise in € ohne MwSt.

Kleine Abmessungen – ideal für beengte Platzverhältnisse

#### Bestellschlüssel FKRS-EU

FKRS-EU – 1 – 7 – W / DE / 200 / TQ2 / SA / ZL09

1	2	3	4	5	6	7	8	9

#### 1 Serie

**FKRS-EU** Brandschutzklappe

#### 2 Gehäusevariante

Keine Eintragung: Grundauführung

**1** pulverbeschichtetes Gehäuse, RAL 7001 (silbergrau)

**2** Edelstahlgehäuse

#### 3 Klappenblattvariante

Keine Eintragung: Standardvariante

**7** imprägniertes Klappenblatt

#### 4 Schmelzlot/thermoelektrische Auslöseeinrichtung

Keine Eintragung: 72 °C Auslösetemperatur

**W**<sup>1</sup> 95 °C Auslösetemperatur (nur für Warmluftheizungen)

**B**<sup>2</sup> mit beschichtetem Schmelzlot, 72 °C Auslösetemperatur

**WB**<sup>2</sup> mit beschichtetem Schmelzlot, 95 °C Auslösetemperatur (nur für Warmluftheizungen)

#### 5 Bestimmungsland

Länderkürzel angeben

#### 6 Nenngröße [mm]

**100, 125, 150, 160, 180, 200, 224, 250, 280, 315**

#### 7 Zubehör 1

Keine Eintragung: ohne Zubehör

**ER** runder Einbaustein

**TQ2** quadratischer Einbausatz

**WA2** Einbausatz für den Anbau direkt an Wände

**WE2** Einbausatz für den Einbau entfernt von Wänden und Decken

**GL2** Einbausatz für gleitenden Deckenanschluss

#### 8 Zubehör 2

Keine Eintragung: ohne Zubehör

2 Eintragungen erforderlich: Zubehör für Bedienseite sowie für Einbau-  
seite

**0** Seite ohne Zubehör

**A** Abschlussgitter

**S** elastischer Stutzen

#### 9 Anbauteil

**Z00 – ZEX4**

<sup>1</sup> nicht mit Anbauteil ZEX1 – ZEX4

<sup>2</sup> nur mit Anbauteil Z00 – Z03

Preise in € ohne MwSt.

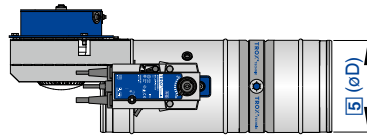

**Bestellschlüssel FKRS-EU als Überströmklappe**

FKRS-EU – 1 – 7 / DE / 200 / TQ2 / AA / Z43RM  
| | | | | | | |  
1 2 3 4 5 6 7 8

**1 Serie**

FKRS-EU Überströmklappe

**5 Nenngröße [mm]**

100, 125, 150, 180, 200, 224, 250, 280, 315

**2 Gehäusevariante**

Keine Eintragung: Grundauführung

1 pulverbeschichtetes Gehäuse, RAL 7001 (silbergrau)

2 Edelstahlgehäuse

**6 Zubehör 1**

Keine Eintragung: ohne Zubehör

ER runder Einbaustein

TQ2 quadratischer Einbausatz

Einbausätze GL2 und WA2 separat bestellbar

**3 Klappenblattvariante**

Keine Eintragung: Standardvariante

7 imprägniertes Klappenblatt

**7 Zubehör 2**

AA Abschlussgitter auf Bedien- und Einbauseite

**4 Bestimmungsland**

Länderkürzel angeben

**8 Anbauteil**

Z43RM, Z45RM, Z43RMS, Z45RMS, ZA12

**Übersicht Zubehör 1**

		Bezeichnung
	ER	Runder Einbaustein zum Trockeneinbau in massive Wände und Decken
	TQ2	Quadratischer Einbausatz zum Trockeneinbau: - in massiven Wänden - in Leichtbauwänden und Brandwänden mit Metallständerwerk oder Stahlunterkonstruktion mit beidseitiger Beplankung - in Vollholz- und Holzbalkendecken - in Holzständer und Holzfachwerkwände mit beidseitiger Beplankung sowie Vollholzwände - in Schachtwände mit und ohne Metallständer mit einseitiger Beplankung
	WA2	Einbausatz zum Einbau direkt an Massivwänden sowie an Schachtwänden mit und ohne Metallständer und einseitiger Beplankung
	WE2	Einbausatz zum Einbau entfernt von Massivwänden oder -decken (unterhalb oder oberhalb der Decke mit horizontaler Luftleitung) und entfernt von beidseitig bekleideten Leichtbauwänden
	GL2*	Einbausatz zum Einbau in Leichtbauwände, Brandwände und Sicherheitstrennwände mit Metallständer und beidseitiger Beplankung mit gleitendem Deckenanschluss direkt unter massiven Decken
		Technische Daten

\* Bauseitige Anpassung des Einbausatzes an die jeweilige Wanddicke



## Übersicht Zubehör 2

		Bedienseite	Einbauseite
OA		–	Abschlussgitter
A0		Abschlussgitter	–
AA*		Abschlussgitter	Abschlussgitter
OS		–	Elastischer Stutzen
S0		Elastischer Stutzen	–
SS		Elastischer Stutzen	Elastischer Stutzen
AS		Abschlussgitter	Elastischer Stutzen
SA		Elastischer Stutzen	Abschlussgitter
Technische Daten			

\* AA nur zur Verwendung als Überströmklappe

## FKRS-EU Preisgruppe 4

	FKRS-EU	FKRS-EU-7	ER	TQ2	WA2	WE2	GL2	S0	OS	SS	A0	OA	SA	AS
100	436,-	528,-	203,-	355,-	377,-	1058,-	1058,-	115,-	115,-	230,-	90,-	90,-	205,-	205,-
125	458,-	555,-	213,-	374,-	397,-	1108,-	1108,-	118,-	118,-	236,-	97,-	97,-	215,-	215,-
150	476,-	574,-	226,-	395,-	434,-	1158,-	1158,-	121,-	121,-	242,-	106,-	106,-	227,-	227,-
160	483,-	583,-	239,-	411,-	441,-	1178,-	1178,-	121,-	121,-	242,-	107,-	107,-	228,-	228,-
180	502,-	606,-	252,-	425,-	452,-	1223,-	1223,-	122,-	122,-	244,-	111,-	111,-	233,-	233,-
200	517,-	623,-	262,-	447,-	459,-	1280,-	1280,-	124,-	124,-	248,-	114,-	114,-	238,-	238,-
224	536,-	647,-	291,-	475,-	503,-	1304,-	1304,-	125,-	203,-	328,-	120,-	198,-	323,-	323,-
250	554,-	668,-	321,-	512,-	540,-	1459,-	1459,-	126,-	204,-	330,-	130,-	208,-	334,-	334,-
280	581,-	701,-	358,-	537,-	564,-	1512,-	1512,-	129,-	218,-	347,-	133,-	222,-	351,-	351,-
315	605,-	732,-	396,-	580,-	590,-	1583,-	1583,-	130,-	220,-	350,-	139,-	229,-	359,-	359,-
	Grundpreis		Mehrpreis											

TQ2, WA2, GL2 und WE2 werden lose geliefert und sind nachrüstbar!

## FKRS-EU-1 Preisgruppe 4

	FKRS-EU-1	FKRS-EU-1-7	ER	TQ2	WA2	WE2	GL2	S0	OS	SS	A0	OA	SA	AS
100	610,-	702,-	299,-	424,-	415,-	1164,-	1164,-	115,-	115,-	230,-	155,-	155,-	270,-	270,-
125	637,-	734,-	318,-	449,-	439,-	1222,-	1222,-	118,-	118,-	236,-	162,-	162,-	280,-	280,-
150	665,-	763,-	337,-	475,-	477,-	1275,-	1275,-	121,-	121,-	242,-	175,-	175,-	296,-	296,-
160	676,-	776,-	354,-	493,-	483,-	1299,-	1299,-	121,-	121,-	242,-	179,-	179,-	300,-	300,-
180	698,-	802,-	374,-	509,-	498,-	1347,-	1347,-	122,-	122,-	244,-	189,-	189,-	311,-	311,-
200	719,-	825,-	394,-	536,-	506,-	1407,-	1407,-	124,-	124,-	248,-	200,-	200,-	324,-	324,-
224	745,-	856,-	428,-	569,-	552,-	1432,-	1432,-	125,-	233,-	358,-	211,-	319,-	444,-	444,-
250	775,-	889,-	478,-	616,-	591,-	1605,-	1605,-	126,-	234,-	360,-	223,-	331,-	457,-	457,-
280	807,-	927,-	536,-	644,-	621,-	1662,-	1662,-	129,-	253,-	382,-	233,-	357,-	486,-	486,-
315	848,-	975,-	591,-	695,-	652,-	1741,-	1741,-	130,-	255,-	385,-	241,-	366,-	496,-	496,-
	Grundpreis		Mehrpreis											

## FKRS-EU-2 Preisgruppe 4

	FKRS-EU-2	FKRS-EU-2-7	ER	TQ2	WA2	WE2	GL2	S0	OS	SS	A0	OA	SA	AS
100	1533,-	1625,-	299,-	424,-	415,-	1164,-	1164,-	115,-	115,-	230,-	155,-	155,-	270,-	270,-
125	1600,-	1697,-	318,-	449,-	439,-	1222,-	1222,-	118,-	118,-	236,-	162,-	162,-	280,-	280,-
150	1674,-	1772,-	337,-	475,-	477,-	1275,-	1275,-	121,-	121,-	242,-	175,-	175,-	296,-	296,-
160	1701,-	1801,-	354,-	493,-	483,-	1299,-	1299,-	121,-	121,-	242,-	179,-	179,-	300,-	300,-
180	1758,-	1862,-	374,-	509,-	498,-	1347,-	1347,-	122,-	122,-	244,-	189,-	189,-	311,-	311,-
200	1816,-	1922,-	394,-	536,-	506,-	1407,-	1407,-	124,-	124,-	248,-	200,-	200,-	324,-	324,-
224	1876,-	1987,-	428,-	569,-	552,-	1432,-	1432,-	125,-	233,-	358,-	211,-	319,-	444,-	444,-
250	1951,-	2065,-	478,-	616,-	591,-	1605,-	1605,-	126,-	234,-	360,-	223,-	331,-	457,-	457,-
	Grundpreis		Mehrpreis											



	FKRS-EU-2	FKRS-EU-2-7	ER	TQ2	WA2	WE2	GL2	S0	0S	SS	A0	0A	SA	AS
280	2033,-	2153,-	536,-	644,-	621,-	1662,-	1662,-	129,-	253,-	382,-	233,-	357,-	486,-	486,-
315	2132,-	2259,-	591,-	695,-	652,-	1741,-	1741,-	130,-	255,-	385,-	241,-	366,-	496,-	496,-
	Grundpreis		Mehrpreis											

**Anbauteile**

Grundausführung Preisgruppe 4

	Bezeichnung	Preis
Z00	Grundausführung	-
Z01	Grundausführung mit Endschalter Anzeige Klappe ZU	46,-
Z02	Grundausführung mit Endschalter Anzeige Klappe AUF	46,-
Z03	Grundausführung mit Endschalter Anzeige Klappe ZU und AUF	92,-
	Technische Daten	Mehrpreis

**Anbauteile**

Federrücklaufantrieb mit integrierten Endschaltern, mit thermoelektrischer Auslöseeinrichtung Preisgruppe 4

	Bezeichnung	Preis
Z43	Federrücklaufantrieb 230 V	1037,-
Z45	Federrücklaufantrieb 24 V	1037,-
Z43S	Federrücklaufantrieb (Siemens) 230 V	1192,-
Z45S	Federrücklaufantrieb (Siemens) 24 V	1192,-
	Technische Daten	Mehrpreis

**Anbauteile**

Federrücklaufantrieb (Ex) mit integrierten Endschaltern, mit thermoelektrischer Auslöseeinrichtung Preisgruppe NETTO

	Bezeichnung	Preis
ZEX1	Typ ExMax-15-BF	2336
ZEX2	Typ ExMax-15-BF und AS Interface Modul	2481
ZEX3	Typ RedMax-15-BF	2193
ZEX4	Typ RedMax-15-BF und AS Interface Modul	2340
	Technische Daten	Mehrpreis

**Anbauteile**

TROXNETCOM Module

In Verbindung mit 24 V Federücklaufantrieb

	Bezeichnung	Preisgruppe 4	Preisgruppe 9
ZA07	Federrücklaufantrieb 24 V, AS-EM	1037,-	265,-
ZB01	Federrücklaufantrieb 24 V, MB-BAC-WA1/2	1037,-	322,-
ZL09	Federrücklaufantrieb 24 V, LON-WA1/B3	1037,-	325,-
ZL10	Federrücklaufantrieb 24 V, WA1/B3-AD	1037,-	76,-
ZL11	Federrücklaufantrieb 24 V, WA1/B3-AD230	1037,-	171,-
ZA14	Federrücklaufantrieb 24 V, TNC-Linkbox	1037,-	85,-
	Technische Daten	Mehrpreis	

**Anbauteile**

Für den Einsatz als Überströmklappe

	Bezeichnung	Preisgruppe 4	Preisgruppe 9
Z43RM	Federrücklaufantrieb 230 V und RM-O-3-D	4493,-	-
Z45RM	Federrücklaufantrieb 24 V und RM-O-3-D	4493,-	-
Z43RMS	Federrücklaufantrieb 230 V (Siemens) und RM-O-3-D	4648,-	-
Z45RMS	Federrücklaufantrieb 24 V (Siemens) und RM-O-3-D	4648,-	-
ZA12	AS-EM Federrücklaufantrieb 24 V und RM-O-3-D	4493,-	412,-
	Technische Daten	Mehrpreis	Mehrpreis



## UMR – FKRS-EU – 2 / Z00 / Z45

1	2	3	4	5

**1 Umrüstbaugruppe**

UMR Umrüstbaugruppe

**2 Serie**

FKRS-EU Brandschutzklappe

**3 Gehäusevariante**

Keine Eintragung: Grundausführung

1 pulverbeschichtetes Gehäuse, RAL 7001 (silbergrau)

2 Edelstahlgehäuse

**4 Anbauteil (Ist-Zustand)**

Derzeitiges Anbauteil auswählen

Z00 – ZEX4

**5 Umrüstung (Soll-Zustand)**

Neues Anbauteil auswählen

Z00 – ZEX4

Die Umrüstung von Motor in Handausführung ist nicht möglich

**Umrüstbaugruppe für Serie FKRS-EU**

Umrüstung von Grundausführung (Z00) Preisgruppe NETTO

in Anbauteil	Bezeichnung	FKRS-EU
Z01	Grundausführung mit Endschalter Anzeige Klappe ZU	49,-
Z02	Grundausführung mit Endschalter Anzeige Klappe AUF	49,-
Z03	Grundausführung mit Endschalter Anzeige Klappe ZU und AUF	98,-
Z43	Federrücklaufantrieb 230 V	503,-
Z45	Federrücklaufantrieb 24 V	503,-
	Technische Daten	Grundpreis



Preise in € ohne MwSt.

Brand- und Rauchschutzsysteme

VT / FKRS-EU /	100 × 200 /	P1
1	2	3 4 5

**1 Separates Zubehör**

ASG Abschlussgitter  
ELST elastischer Stutzen  
VT Verlängerungsteil

**2 Serie**

FKRS-EU Brandschutzklappe

**3 Nenngröße [mm]**

Nenngröße angeben

**4 Nennlänge [mm]**

Nur bei Zubehör VT angeben

**5 Oberfläche**

Nicht bei Zubehör ELST  
Keine Eintragung: Grundaufführung  
P1 pulverbeschichtet, RAL 7001 (silbergrau)

VT / FKRS-EU Preisgruppe 4

FKRS-EU	
L = 200	
100	74,-
125	74,-
150	74,-
160	74,-
180	74,-
200	74,-
224	78,-
250	78,-
280	89,-
315	90,-
Grundpreis	

ELST / FKRS-EU Preisgruppe 4

FKRS-EU	
100	115,-
125	118,-
150	121,-
160	121,-
180	122,-
200	124,-
224	125,-
250	126,-
280	129,-
315	130,-
Grundpreis	

VT / FKRS-EU / ... / P1 Preisgruppe 4

FKRS-EU	
L = 200	
100	100,-
125	100,-
150	100,-
160	100,-
180	100,-
200	100,-
224	108,-
250	108,-
280	124,-
315	125,-
Grundpreis	

ASG / FKRS-EU Preisgruppe 4

FKRS-EU	
100	90,-
125	97,-
150	106,-
160	107,-
180	111,-
200	114,-
224	120,-
250	130,-
280	133,-
315	139,-
Grundpreis	



## ASG / FKRS-EU / ... / P1 Preisgruppe 4

	FKRS-EU	
100	155,-	
125	162,-	
150	175,-	
160	179,-	
180	189,-	
200	200,-	
224	211,-	
250	223,-	
280	233,-	
315	241,-	
	Grundpreis	

Preise in € ohne MwSt.

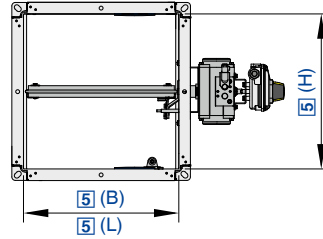

Für vielfältige Anwendungsfälle

FK2-DV – – 7 / DE / 600 × 400 × 500 / ES / A0 / Z38DV

1	2	3	4	5	6	7	8
---	---	---	---	---	---	---	---

#### 1 Serie

**FK2-DV** Druckentlastungsklappe

#### 2 Gehäusevariante

Keine Eintragung: Grundausführung

#### 3 Klappenblattvariante

Keine Eintragung: Standardvariante  
7 imprägniertes Klappenblatt

#### 4 Bestimmungsland

Länderkürzel angeben

#### 5 Nenngröße [mm]

Breite × Höhe × Länge angeben

#### 6 Zubehör 1

Keine Eintragung: ohne Zubehör

**ES**<sup>1</sup>

**E3**<sup>2</sup>

**EW**<sup>1</sup>

**GM**<sup>1</sup>

**WA**<sup>1</sup>

**WE**<sup>1</sup>

**GL100**<sup>1</sup>

**GL125**<sup>1</sup>

**GL150**<sup>1</sup>

**GL155**<sup>1</sup>

**GL175**<sup>1</sup>

**GL200**<sup>1</sup>

#### 7 Zubehör 2

Keine Eintragung: ohne Zubehör

2 Eintragungen erforderlich: Zubehör für Bedienseite sowie für Einbau-  
seite

**0** Seite ohne Zubehör

**A** Abschlussgitter

**S** elastischer Stutzen

**R** runder Anschlussstutzen

**F** Profilanchlussrahmen

#### 8 Anbauteil

**Z38DV** pneumatischer Schwenkantrieb 6 bar (ohne thermische Auslö-  
sung)

<sup>1</sup> nur mit Länge = 500 mm

<sup>2</sup> nur mit Länge = 305 mm

Hinweis

Preise auf Anfrage.



## Übersicht Zubehör 1

[6]	Bezeichnung	nur in Verbindung mit Gehäuselänge L in mm
ES	Einbausatz für den Trockeneinbau - in Leichtbauwände, Brandwände, Sicherheitstrennwände und Strahlenschutzwände mit Metallständer oder Stahlunterkonstruktionen - in Holzständer- und Holzfachwerkwände, sowie Vollholz- und Brettsperrholzwände - in Schachtwände mit Metallständer oder Stahlunterkonstruktion sowie Schachtwände ohne Metallständer - in Vollholz- und Holzbalkendecken	500
E3	Einbausatz zum Austausch einer vorhandenen FK-K90 oder FK-EU mit eingemörteltem Einbaurahmen E1 oder E2	305
EW	Einbausatz mit Einbaurahmen L = 240 mm für den Einbau in Massivwände	500
GM	Einbausatz für Nasseinbau in Massivwände mit gleitendem Deckenanschluss	500
WA	Einbausatz für den Trockeneinbau direkt an massiven Wänden und Decken	500
WE	Einbausatz für den Trockeneinbau entfernt von massiven Wänden und Decken sowie von Leichtbauwänden (Wanddurchführung)	500
GL100	Einbausatz für den Trockeneinbau in beidseitig bekleidete Metallständerwände mit gleitendem Deckenanschluss. Für Wanddicke 100 mm bei Verwendung von 50 mm Profilen.	500
GL125	Einbausatz für den Trockeneinbau in beidseitig bekleidete Metallständerwände mit gleitendem Deckenanschluss. Für Wanddicke 125 mm bei Verwendung von 75 mm Profilen.	500
GL150	Einbausatz für den Trockeneinbau in beidseitig bekleidete Metallständerwände mit gleitendem Deckenanschluss. Für Wanddicke 150 mm bei Verwendung von 100 mm Profilen.	500
GL155	Einbausatz für den Trockeneinbau in beidseitig bekleidete Metallständerwände mit gleitendem Deckenanschluss. Für Wanddicke 155 mm bei Verwendung von 2 × 50 mm Profilen + 5 mm Trennstreifen.	500
GL175	Einbausatz für den Trockeneinbau in beidseitig bekleidete Metallständerwände mit gleitendem Deckenanschluss. Für Wanddicke 175 mm bei Verwendung von 125 mm Profilen.	500
GL200	Einbausatz für den Trockeneinbau in beidseitig bekleidete Metallständerwände mit gleitendem Deckenanschluss. Für Wanddicke 200 mm bei Verwendung von 150 mm Profilen.	500
Technische Daten		

Zubehör 1: WA und WE nicht kombinierbar mit Zubehör 2 (ASG, ELST, ASST, AR) auf Einbausteite

Zubehör 1: GM und GL... nicht kombinierbar mit Anbauteil Z43RM, Z45RM und ZA12



Übersicht Zubehör 2

[7]	Bedienseite	Einbauseite	nur in Verbindung mit Gehäuselänge L in mm
	0A	–	Abschlussgitter 500
	A0	Abschlussgitter	– 305/500
	AA	Abschlussgitter	Abschlussgitter 500
	0S	–	Elastischer Stutzen 500
	S0	Elastischer Stutzen	– 305/500
	SS	Elastischer Stutzen	Elastischer Stutzen 500
	0R	–	Runder Anschlussstutzen 500
	R0	Runder Anschlussstutzen	– 305/500
	RR	Runder Anschlussstutzen	Runder Anschlussstutzen 500
	AS	Abschlussgitter	Elastischer Stutzen 500
	SA	Elastischer Stutzen	Abschlussgitter 500
	AR	Abschlussgitter	Runder Anschlussstutzen 500
	RA	Runder Anschlussstutzen	Abschlussgitter 500
	SR	Elastischer Stutzen	Runder Anschlussstutzen 500
	RS	Runder Anschlussstutzen	Elastischer Stutzen 500
	0F	–	Profilanschlussrahmen 305/500
	F0	Profilanschlussrahmen	– 305/500
	FF	Profilanschlussrahmen	Profilanschlussrahmen 305/500
	AF	Abschlussgitter	Profilanschlussrahmen 305/500
	FA	Profilanschlussrahmen	Abschlussgitter 500
	SF	Elastischer Stutzen	Profilanschlussrahmen 305/500
	FS	Profilanschlussrahmen	Elastischer Stutzen 500
	RF	Runder Anschlussstutzen	Profilanschlussrahmen 305/500
	FR	Profilanschlussrahmen	Runder Anschlussstutzen 500
Technische Daten			

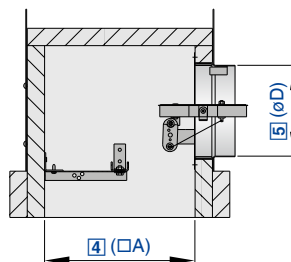

Für Luftdurchlässe in Unterdecken F30

KU-K30 / LB / W / 300 × 160 / Z01

1	2	3	4	5	6

**1 Serie**

**KU-K30** Brandschutzklappe  
**L-KU-K30<sup>1</sup>** Brandschutzklappe

**5 Nenngröße Anschlussstutzen [mm]**  
160, 200, 250, 315

**2 Ausführungsvariante 1**

Keine Eintragung: Grundauführung  
**1** mit Farbbeschichtung, RAL 7001 (silbergrau)

**6 Anbauteile**

**Z00** Grundauführung  
**Z00 – ZL11**

**LB** mit Lochblecheinsatz

**1-LB** mit Farbbeschichtung, RAL 7001 (silbergrau), und Lochblecheinsatz

**Frontdurchlass Serien (separat zu bestellen)**  
**FD, TDF-SilentAir, DLQ, ADLQ**

**3 Ausführungsvariante 2**

**W** Auslösetemperatur 95 °C

<sup>1</sup> Serie L-KU-K30: Für Lindner-Metaldecken

**4 Nenngröße Brandschutzklappe [mm]**

300, 400, 500, 600, 625

Hinweis: Plattenbreite muss bei L-KU-K30 auf Nenngröße der Brandschutzklappe abgestimmt werden.

Preise in € ohne MwSt.

**KU-K30** Preisgruppe 4

[4]	[5]	[1] [2]			
NW	D	(L-) KU-K30	(L-) KU-K30-1	(L-) KU-K30-LB	(L-) KU-K30-1-LB
300	160	1141,-	1432,-	1220,-	1509,-
400	160	1299,-	1656,-	1394,-	1748,-
500	160	1459,-	1888,-	1623,-	2048,-
400	200	1369,-	1726,-	1464,-	1818,-
500	200	1540,-	1969,-	1704,-	2129,-
600	200	1725,-	2242,-	1911,-	2424,-
625	200	1762,-	2279,-	1948,-	2461,-
500	250	1646,-	2075,-	1810,-	2235,-
600	250	1842,-	2359,-	2028,-	2541,-
625	250	1886,-	2403,-	2072,-	2585,-
600	315	1990,-	2507,-	2176,-	2689,-
625	315	2049,-	2566,-	2235,-	2748,-
Grundpreis					

Jeweilige Frontplatte muss separat bestellt werden



**Anbauteile**

Grundausführung Preisgruppe 4

[6]	Bezeichnung	Preis
Z00	Grundausführung	–
Z01	Grundausführung mit Endschalter Anzeige Klappe ZU	133,–
Z02	Grundausführung mit Endschalter Anzeige Klappe AUF	133,–
Z03	Grundausführung mit Endschalter Anzeige Klappe ZU und AUF	216,–
	Technische Daten	Mehrpreis

**Anbauteile**

Federrücklaufantrieb mit integrierten Endschaltern Preisgruppe 4

[6]	Bezeichnung	Preis
Z43	Federrücklaufantrieb 230 V	1528,–
Z45	Federrücklaufantrieb 24 V	1528,–
	Technische Daten	Mehrpreis

**Anbauteile**

**TROXNETCOM Module**

In Verbindung mit 24 V Motor

[6]	Bezeichnung	Preisgruppe 4	Preisgruppe 9
ZA07	Federrücklaufantrieb 24 V, AS-EM	1528,–	265,–
ZB01	Federrücklaufantrieb 24 V, MB-BAC-WA1/2	1528,–	322,–
ZL09	Federrücklaufantrieb 24 V, LON-WA1/B3	1528,–	325,–
ZL10	Federrücklaufantrieb 24 V, WA1/B3-AD	1528,–	76,–
ZL11	Federrücklaufantrieb 24 V, WA1/B3-AD230	1528,–	171,–
ZA14	Federrücklaufantrieb 24 V, TNC-Linkbox	1528,–	85,–
	Technische Daten	Mehrpreis	

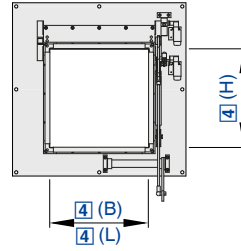

Preise in € ohne MwSt.

Für Abluft in gewerblichen Küchen

**KA-EU - 2 / DE / 400 × 300 × 680 / Z02**

1	2	3	4	5
---	---	---	---	---

**1 Serie**

**KA-EU** Brandschutzklappe für die Abluft gewerblicher Küchen

**4 Nenngröße [mm]**

Breite × Höhe × Länge angeben

**2 Material**

Keine Eintragung: verzinktes Gehäuse  
2 Edelstahl 1.4301

**5 Anbauteile**

**Z00** Grundausführung  
Steuergerät und elektrische Auffahrlilfe  
**Z02** mittig unten/Standard  
**Z02LO** links oben<sup>1</sup>  
**Z02LU** links unten<sup>1</sup>  
**Z02RO** rechts oben  
**Z02RU** rechts unten

**3 Bestimmungsland**

**DE** Deutschland  
**CH** Schweiz  
**AT** Österreich  
**NL** Niederlande  
Andere Bestimmungsländer auf Anfrage

<sup>1</sup> Nur möglich bei B ≥ 700 mm

**KA-EU** Preisgruppe KA

[4]			[1] [2]	
B	H	L	KA-EU	KA-EU-2
250	225	595	6093,-	7454,-
300	225	595	6093,-	7454,-
300	300	680	6372,-	7796,-
400	300	680	6372,-	7796,-
400	400	780	6372,-	7796,-
500	400	780	6480,-	8401,-
600	400	780	6480,-	8401,-
700	400	780	6620,-	9067,-
500	500	880	6620,-	9067,-
600	500	880	6620,-	9067,-
700	500	880	7037,-	10660,-
800	500	880	7037,-	10660,-
900	500	880	7179,-	11143,-
1000	500	880	7179,-	11143,-
1100	500	880	7324,-	11689,-
1200	500	880	7324,-	11689,-
			Grundpreis	

**KA-EU** Preisgruppe KA

[4]			[1] [2]	
B	H	L	KA-EU	KA-EU-2
400	225	595	6721,-	7834,-
500	225	595	6721,-	7834,-
600	225	595	6721,-	7834,-
700	225	595	6837,-	8459,-
800	225	595	6837,-	8459,-
900	225	595	6837,-	8459,-
1000	225	595	7110,-	9111,-
1100	225	595	7110,-	9111,-
1200	225	595	7110,-	9111,-
500	300	680	6837,-	8459,-
600	300	680	6837,-	8459,-
700	300	680	7110,-	9111,-
800	300	680	7110,-	9111,-
900	300	680	7110,-	9111,-
1000	300	680	7416,-	10715,-
1100	300	680	7416,-	10715,-
1200	300	680	7416,-	10715,-
800	400	780	7416,-	10715,-
900	400	780	7416,-	10715,-
1000	400	780	7416,-	10715,-
1100	400	780	7561,-	11199,-
1200	400	780	7561,-	11199,-
			Grundpreis	



Anbauteile Preisgruppe KA

[5]	Bezeichnung	[1] [2]	
		KA-EU	KA-EU-2
Z00	Grundausführung einschließlich Steuergerät FSM 10, Haftmagnet (B > 600 mm 2 Stück), zwei elektrischen Endschaltern und ein Kapillarrohrfühler als Auslöseelement, Auslösetemperatur 72 °C. Klappe stromlos durch Gasdruckfeder (B > 600 mm 2 Stück) geschlossen.	-	-
Z02	Elektrische Auffahrhilfe und Steuergerät FSM 1 mit Netzteil 230 V AC für das Öffnen der Absperrvorrichtung und automatische Funktionsprüfung	1941,-	2464,-
Z02LO	Elektrische Auffahrhilfe links oben* und Steuergerät mit Netzteil 230 V AC für das Öffnen der Absperrvorrichtung und automatische Funktionsprüfung	2118,-	2868,-
Z02LU	Elektrische Auffahrhilfe links unten* und Steuergerät mit Netzteil 230 V AC für das Öffnen der Absperrvorrichtung und automatische Funktionsprüfung	2118,-	2868,-
Z02RO	Elektrische Auffahrhilfe rechts oben und Steuergerät mit Netzteil 230 V AC für das Öffnen der Absperrvorrichtung und automatische Funktionsprüfung	2118,-	2868,-
Z02RU	Elektrische Auffahrhilfe rechts unten und Steuergerät mit Netzteil 230 V AC für das Öffnen der Absperrvorrichtung und automatische Funktionsprüfung	2118,-	2868,-
TLR 72	Kapillarrohrfühler Art.Nr. M536KA0	auf Anfrage	auf Anfrage
Technische Daten		Mehrpreis	

\* nur möglich bei B ≥ 700 mm

Im Lieferumfang der KA-EU ist immer ein Stück Kapillarrohrfühler enthalten

In einigen Anwendungsfällen wird jedoch ein zweiter Kapillarrohrfühler benötigt

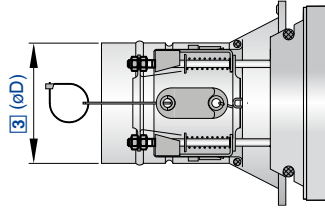

Brandschutzventile für Zuluft und Abluft

Preise in € ohne MwSt.

**FV-EU / DE / 160 / R / Z05**

1	2	3	4	5

**1 Serie**  
FV-EU Brandschutzventil

**4 Zubehör**  
Keine Eintragung: ohne Zubehör  
**R** Blendring rund  
**Q** Blendring quadratisch

**2 Bestimmungsland**  
**DE** Deutschland  
**CH** Schweiz  
**AT** Österreich  
**NL** Niederlande  
Andere Bestimmungsländer auf Anfrage

**5 Anbauteile**  
**Z00** Grundausführung  
**Z04** mit Verlängerungsstutzen  
**Z05** mit Verlängerungsstutzen und Endschalter, Anzeige ZU  
**Z06** mit Verlängerungsstutzen und Endschalter, Anzeige AUF  
**Z07** mit Verlängerungsstutzen und Endschalter, Anzeige ZU und AUF

**3 Nenngröße [mm]**  
100, 125, 160, 200

**FV-EU** Preisgruppe 4

[3]	[1]	[4]		[5]			
NW	FV-EU	R	Q	Z04	Z05	Z06	Z07
100	435,-	79,-	79,-	84,-	253,-	253,-	382,-
125	472,-	82,-	82,-	84,-	253,-	253,-	382,-
160	569,-	110,-	110,-	84,-	253,-	253,-	382,-
200	638,-	122,-	122,-	84,-	253,-	253,-	382,-
	Grundpreis	Mehrpreis					



Preise in € ohne MwSt.

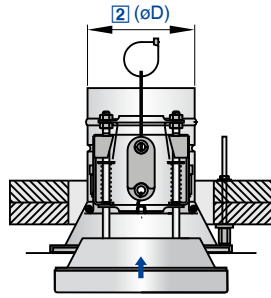

Brandschutzventile für Zuluft und Abluft

FVZ-K30 / 160 / Z05

1	2	3

**1 Serie**

FVZ-K30 Brandschutzventil

**2 Nenngröße [mm]**

100, 125, 160, 200

**3 Anbauteile**

Z00 Grundausführung

Z04 mit Verlängerungsstutzen

Z05 mit Verlängerungsstutzen und Endschalter, Anzeige ZU

Z06 mit Verlängerungsstutzen und Endschalter, Anzeige AUF

Z07 mit Verlängerungsstutzen und Endschalter, Anzeige ZU und AUF

**FVZ-K30** Preisgruppe 4

[2]	[1] FVZ-K30	[3]			
		Z04	Z05	Z06	Z07
100	793,-	84,-	253,-	253,-	382,-
125	830,-	84,-	253,-	253,-	382,-
160	997,-	84,-	253,-	253,-	382,-
200	1092,-	84,-	253,-	253,-	382,-
	Grundpreis	Mehrpreis			



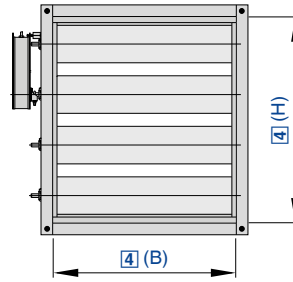

Preise in € ohne MwSt.

Zur Verhinderung von Rauchübertragung

**JZ-RS – G – R / 1000 × 1005 / ER / ZF06**

1	2	4	5	6

**1 Serie**

**JZ-RS** Rauchschutzklappe

**5 Einbaurahmen**

Keine Eintragung: ohne Einbaurahmen  
**ER** mit Einbaurahmen (bei Ausführung G)

**2 Ausführung**

Keine Eintragung: Grundaussführung  
**G** Rahmen beidseitig gelocht

**6 Anbauteile**

Federrücklaufantrieb (Ruhestromprinzip), IP 54  
**ZF06** 24 V AC/DC  
**ZF07** 24 – 240 V AC  
**ZF08** 24 V AC/DC, mit integrierten Endschaltern  
**ZF09** 24 – 240 V AC, mit integrierten Endschaltern  
**ZF10** 24 V AC/DC, mit Regelantrieb

**3 Antriebsseite**

**R** rechts  
**L** links  
Fehlt diese Angabe, wird Antriebsseite R geliefert

**4 Nenngröße [mm]**

Breite × Höhe angeben

**Hinweis**

Zwischenmaß(e) jeweils zum Preis der nächstgrößeren Abmessung(en).

**JZ-RS mit Anbauteil ZF06** Preisgruppe 4

[4]									
H \ B	400	600	800	1000	1200	1400	1600	1800	2000
345	2065,-	2098,-	2126,-	2161,-	2200,-	2225,-	2254,-	2281,-	2308,-
510	2227,-	2263,-	2298,-	2345,-	2382,-	2426,-	2452,-	2487,-	2515,-
675	2355,-	2406,-	2452,-	2500,-	2549,-	2595,-	2629,-	2673,-	2704,-
840	2500,-	2561,-	2608,-	2657,-	2704,-	2766,-	2812,-	2853,-	2903,-
1005	2639,-	2696,-	2760,-	2832,-	2903,-	2952,-	2999,-	3059,-	3102,-
1170	2770,-	2831,-	2908,-	2966,-	3025,-	3102,-	3169,-	3218,-	3273,-
1335	2895,-	2972,-	3040,-	3110,-	3182,-	3258,-	3326,-	3388,-	3445,-
1500	3030,-	3105,-	3190,-	3269,-	3353,-	3450,-	3515,-	3585,-	3639,-
1665	3182,-	3265,-	3342,-	3432,-	3531,-	3618,-	3696,-	3761,-	3834,-
1830	3318,-	3398,-	3496,-	3585,-	3697,-	3806,-	3867,-	3930,-	3995,-
1995	3463,-	3556,-	3652,-	3742,-	3857,-	3968,-	4058,-	4128,-	4193,-
Grundpreis									



**Ausführung G** Preisgruppe 4

[4]									
H \ B	400	600	800	1000	1200	1400	1600	1800	2000
345	49,-	56,-	63,-	70,-	75,-	88,-	93,-	103,-	108,-
510	53,-	63,-	70,-	75,-	88,-	92,-	103,-	107,-	114,-
675	63,-	68,-	75,-	86,-	92,-	99,-	107,-	114,-	125,-
840	68,-	74,-	86,-	92,-	99,-	107,-	113,-	125,-	131,-
1005	74,-	86,-	90,-	99,-	106,-	113,-	120,-	131,-	139,-
1170	81,-	90,-	97,-	106,-	113,-	120,-	131,-	136,-	145,-
1335	89,-	97,-	106,-	111,-	120,-	130,-	136,-	143,-	150,-
1500	97,-	105,-	111,-	117,-	130,-	136,-	143,-	150,-	156,-
1665	105,-	108,-	117,-	130,-	133,-	143,-	149,-	156,-	162,-
1830	108,-	117,-	127,-	133,-	142,-	149,-	155,-	162,-	171,-
1995	114,-	127,-	132,-	142,-	149,-	155,-	162,-	170,-	179,-
Mehrpreis									

**Ausführung ER: Einbaurahmen (nur bei Ausführung G)** Preisgruppe 4

[4]									
H \ B	400	600	800	1000	1200	1400	1600	1800	2000
345	143,-	161,-	179,-	199,-	211,-	224,-	248,-	264,-	278,-
510	156,-	171,-	189,-	211,-	223,-	239,-	257,-	276,-	293,-
675	170,-	189,-	210,-	223,-	239,-	257,-	276,-	293,-	311,-
840	181,-	207,-	222,-	239,-	252,-	274,-	292,-	308,-	325,-
1005	207,-	218,-	233,-	252,-	265,-	291,-	306,-	325,-	339,-
1170	216,-	232,-	249,-	264,-	280,-	303,-	318,-	335,-	353,-
1335	224,-	248,-	264,-	280,-	296,-	318,-	333,-	353,-	368,-
1500	247,-	262,-	278,-	293,-	314,-	333,-	345,-	364,-	383,-
1665	257,-	276,-	293,-	314,-	331,-	345,-	361,-	383,-	396,-
1830	274,-	290,-	308,-	325,-	340,-	355,-	376,-	395,-	412,-
1995	280,-	303,-	320,-	339,-	355,-	376,-	392,-	411,-	427,-
Mehrpreis									

**Mehrpreis für Anbauteile** Preisgruppe 4

[6]			
ZF07	ZF08	ZF09	ZF10
81,-	81,-	142,-	195,-
Mehrpreis			

**EK2-EU:**  
Neue Längen, neue Möglichkeiten!



Bei der Auswahl der Längen (L) sind die Ausführungen mit Kapselung (MA) und mit freiliegendem Antrieb (AA) zu beachten.

Hier finden Sie die Übersicht der Abmessungsbereiche (B × H) der bestellbaren Längen.

**L400**

EK2-EU mit Anbauteil B24 **MA** oder **AA**  
L = 400 Preisgruppe 4

Jeweils gültig für den eingefärbten Abmessungsbereich.  
Höhe 200 – 380 mm MA nicht möglich. Bei dieser Höhe mit MA bitte L = 500 mm nutzen.

[6]																				
		B																		
H	200	250	300	350	400	450	500	550	600	650	700	750	800	900	1000	1100	1200	1300	1400	1500
200	AA: Gültig ab B 200 × H 200 bis B 1500 × H 800																			
250																				
300																				
350																				
380	MA: Gültig ab B 200 × H 385 bis B 1500 × H 800																			
450																				
500																				
545																				
600																				
650																				
700																				
750																				
800																				
Grundpreis																				

B und H in 5-mm-Schritten wählbar



### L500/600

**EK2-EU mit Anbauteil B24 MA oder AA**  
L = 500/600 Preisgruppe 4

*Jeweils gültig für den gezeigten Abmessungsbereich.*  
**L = 600 mm optional mit Inspektionsdeckel IC.**

[6]																					
		B																			
H		200	250	300	350	400	450	500	550	600	650	700	750	800	900	1000	1100	1200	1300	1400	1500
200		MA und AA Gültig für den gezeigten Abmessungsbereich																			
250																					
300																					
350																					
380																					
450																					
500																					
545																					
600																					
650																					
700																					
750																					
800																					
		Grundpreis																			

B und H in 5-mm-Schritten wählbar

### L650/750

**EK2-EU mit Anbauteil B24 MA oder AA**  
L = 650/750 Preisgruppe 4

*Jeweils gültig für den eingefärbten Abmessungsbereich.*

**Höhe 200 – 380 mm MA nicht möglich. Bei dieser Höhe mit MA bitte L = 750 mm nutzen.**  
**L = 750 mm optional mit Inspektionsdeckel IC.**

[6]																					
		B																			
H		200	250	300	350	400	450	500	550	600	650	700	750	800	900	1000	1100	1200	1300	1400	1500
200		AA: Gültig ab B 200 × H 200 bis B 1500 × H 800																			
250																					
300																					
350																					
380																					
450																					
500																					
545																					
600																					
650																					
700		MA: Gültig ab B 200 × H 385 bis B 1500 × H 800																			
750																					
800																					
		Grundpreis																			

B und H in 5-mm-Schritten wählbar



**L800/900 und L850/950**

**EK2-EU mit Anbauteil B24 MA oder AA**

L = 800/900 (MA oder AA)

L = 850/950 (MA oder AA) Preisgruppe 4

*Jeweils gültig für den eingefärbten Abmessungsbereich.*

**L = 800/900 mm: Bei Höhen von 200 – 545 mm bitte L = 750 mm nutzen.**

**L = 750/800/900/950 mm optional mit Inspektionsdeckel IC.**

[6]																				
		B																		
H	200	250	300	350	400	450	500	550	600	650	700	750	800	900	1000	1100	1200	1300	1400	1500
200	<p>Für L= 800/900: MA und AA: Gültig ab B 200 × H 550 bis B 1500 × H 800</p> <p>Für L= 850/950: MA und AA: Gültig für den gesamten Abmessungsbereich.</p>																			
250																				
300																				
350																				
380																				
450																				
500																				
545																				
600																				
650																				
700	<p>Für L= 800/900 MA und AA: Gültig ab B 200 × H 550 bis B 1500 × H 800</p>																			
750																				
800																				
Grundpreis																				

B und H in 5-mm-Schritten wählbar

**L1100**

**EK2-EU mit Anbauteil B24 MA oder AA**

L = 1100 Preisgruppe 4

*Jeweils gültig für den gezeigten Abmessungsbereich.*

**Höhe ≤ 545 mm Länge 1100 mm nicht möglich. Bitte L = 950 mm nutzen.**

**L = 950/1100 mm optional mit Inspektionsdeckel IC.**

[6]																				
		B																		
H	200	250	300	350	400	450	500	550	600	650	700	750	800	900	1000	1100	1200	1300	1400	1500
550	<p>MA und AA: Gültig für den gezeigten Abmessungsbereich.</p>																			
600																				
650																				
700																				
750																				
800																				
Grundpreis																				

B und H in 5-mm-Schritten wählbar

Preise in € ohne MwSt.

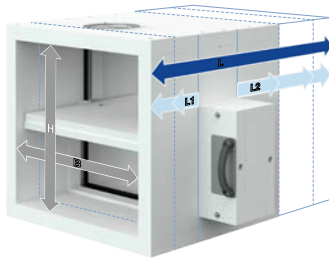

Für maschinelle Rauchabzugsanlagen (MRA) und Rauchschutzdruckanlagen (RDA) sowie zur Zuluftnachströmung

**EK2-EU – MA – IC – C1 / DE / 1500 × 800 × 950 / 03 / Q0 / B24 / P1-RAL 9010**

1	2	3	4	5	6	7	8	9	10
---	---	---	---	---	---	---	---	---	----

**1 Serie**

**EK2-EU** Entrauchungsklappe mit einem Klappenblatt

**2 Ausführung**

**MA** manuelle Übersteuerung (Antrieb thermisch gekapselt)  
**AA** automatische Auslösung (Antrieb freiliegend)

**3 Inspektionsdeckel**

Keine Eintragung: ohne Inspektionsdeckel (Standard)  
**IC**<sup>1</sup> 2 Inspektionsdeckel (Bedienseite)

**4 Beschichtung**

Keine Eintragung: ohne Beschichtung (Standard)  
**C1** Promat-Imprägnierung (auf allen Kalziumsilikatoberflächen)

**5 Bestimmungsland**

**DE** Deutschland  
**CH** Schweiz  
**AT** Österreich  
**NL** Niederlande  
Weitere Bestimmungsländer möglich

**6 Nenngröße [mm]**

Breite × Höhe × Länge

Breite

**200 – 1500** (in 5-mm-Schritten)

Höhe

**200 – 800** (in 5-mm-Schritten)

Länge

**400, 500, 600, 650, 750, 850, 950, 800, 900, 1100**

**7 Zubehör**

**01** Maueranker (Anzahl bedingt durch Nenngröße)  
**02** Hochtemperaturdichtband HT (je 2 Streifen für B + H)  
**03** Maueranker und Hochtemperaturdichtband HT

**8 Anbauteil 1**

Keine Eintragung: ohne Anbauteile (Standard)

2 Eintragungen möglich: Anbauteil für Bedienseite sowie für Einbau-  
seite

**0** Seite ohne Anbauteil

**A**<sup>1</sup> Welldrahtgitter (20 × 20 mm), Stahl verzinkt

**B**<sup>1</sup> Lochblechgitter mit Quadratlochung (10 × 10 mm), Stahl verzinkt

**Q** gewölbtes Lochblechgitter mit Rundlochung (Ø 6 mm)

**F** Anschlussrahmen (Flanschhöhe: 35 mm, Bohrungen: Ø 10 mm)

**9 Anbauteil 2**

TROX Antrieb ohne Erweiterung

**B24** Antrieb 24 V AC/DC (AC 19,2 – 28,8 V/DC 21,6 – 28,8 V)

**B230** Antrieb 230 V AC (AC 198 – 264 V)

TROX Antrieb mit Steuerungsspannung/Hilfsschalter

**B24SR**<sup>1,2</sup> Antrieb B24 mit Steuerspannung Y = DC 2 – 10 V

**B24M**<sup>1,2,3</sup> Antrieb B24 mit Hilfsschalter SN2

**B230M**<sup>1,2,3</sup> Antrieb B230 mit Hilfsschalter SN2

TROX Antrieb mit Erweiterung der Antriebskapselung (nur für MA)

**B24X**<sup>3</sup> Antrieb B24 mit erweiterte Antriebskapselung

**B230X**<sup>3</sup> Antrieb B230 mit erweiterte Antriebskapselung

TROX Antrieb mit Steuerungsmodul

TROX Modul zur Ansteuerung mit AS-i Technik

**B24A**<sup>3</sup> Antrieb B24 mit TROXNETCOM AS-EM/EK

**B24AS**<sup>3</sup> Antrieb B24 mit TROXNETCOM AS-EM/SIL2

**B24AM**<sup>2,3</sup> Antrieb B24 mit TROXNETCOM AS-EM/M

Kommunikations- und Netzgerät

**B24BKNE**<sup>3</sup> Antrieb B24 mit Belimo BKNE230-24 mit SLC

Brandrauchklappenmodul mit Modbus/RTU Protokoll

**B24D**<sup>3</sup> Antrieb B24 mit Agnosys BRM-10-F-ST

**B230D**<sup>3</sup> Antrieb B230 mit Agnosys BRM-10-F

**10 Oberfläche Anbauteil 1**

Keine Eintragung: ohne Oberflächenbehandlung (Standard)

**P1** pulverbeschichtet, RAL-CLASSIC-Farbtone angeben

**PS** pulverbeschichtet, DB-Farbtone angeben

Glanzgrad

RAL 9010 GE 50

RAL 9006 GE 30

Alle anderen RAL-Farben GE 70

<sup>1</sup> Auswahl von der Nenngröße abhängig

<sup>2</sup> Funktion C<sub>mod</sub>: Klappenblattposition in Zwischenstellung

<sup>3</sup> Erweiterung der Antriebskapselung (nur bei MA relevant)



**EK2-EU mit Anbauteil B24 MA oder AA**  
L = 400 Preisgruppe 4

[6]																				
B																				
H	200	250	300	350	400	450	500	550	600	650	700	750	800	900	1000	1100	1200	1300	1400	1500
200	4128,-	4227,-	4329,-	4427,-	4530,-	4627,-	4727,-	4829,-	4927,-	5029,-	5128,-	5230,-	5327,-	5530,-	5731,-	5930,-	6132,-	6330,-	6531,-	6733,-
250	4220,-	4324,-	4427,-	4532,-	4634,-	4739,-	4838,-	4942,-	5045,-	5149,-	5248,-	5353,-	5454,-	5661,-	5865,-	6071,-	6279,-	6485,-	6689,-	6895,-
300	4313,-	4420,-	4526,-	4631,-	4740,-	4842,-	4948,-	5054,-	5159,-	5265,-	5368,-	5475,-	5583,-	5794,-	6003,-	6212,-	6424,-	6637,-	6847,-	7058,-
350	4408,-	4516,-	4624,-	4735,-	4840,-	4950,-	5057,-	5165,-	5273,-	5384,-	5492,-	5600,-	5707,-	5924,-	6142,-	6357,-	6574,-	6792,-	7007,-	7220,-
380	4500,-	4612,-	4721,-	4834,-	4947,-	5066,-	5165,-	5278,-	5391,-	5500,-	5612,-	5719,-	5834,-	6055,-	6275,-	6499,-	6719,-	6943,-	7163,-	7386,-
450	4593,-	4708,-	4825,-	4933,-	5048,-	5162,-	5274,-	5391,-	5503,-	5617,-	5732,-	5844,-	5958,-	6186,-	6413,-	6640,-	6866,-	7095,-	7322,-	7551,-
500	4688,-	4803,-	4921,-	5037,-	5152,-	5270,-	5387,-	5500,-	5618,-	5734,-	5852,-	5968,-	6083,-	6318,-	6550,-	6780,-	7015,-	7247,-	7481,-	7714,-
545	4782,-	4900,-	5019,-	5139,-	5260,-	5377,-	5497,-	5616,-	5734,-	5853,-	5972,-	6091,-	6210,-	6449,-	6687,-	6926,-	7163,-	7401,-	7641,-	7876,-
600	4874,-	4997,-	5117,-	5239,-	5363,-	5483,-	5604,-	5726,-	5850,-	5970,-	6092,-	6212,-	6336,-	6579,-	6823,-	7068,-	7308,-	7554,-	7798,-	8042,-
650	4968,-	5093,-	5218,-	5363,-	5465,-	5591,-	5714,-	5839,-	5966,-	6090,-	6211,-	6337,-	6463,-	6710,-	6959,-	7210,-	7457,-	7708,-	7955,-	8205,-
700	5061,-	5187,-	5314,-	5483,-	5571,-	5700,-	5823,-	5950,-	6078,-	6206,-	6333,-	6460,-	6588,-	6841,-	7097,-	7351,-	7605,-	7859,-	8115,-	8368,-
750	5154,-	5283,-	5413,-	5543,-	5675,-	5804,-	5935,-	6064,-	6195,-	6325,-	6454,-	6586,-	6714,-	6976,-	7235,-	7494,-	7752,-	8013,-	8272,-	8530,-
800	5248,-	5380,-	5513,-	5646,-	5777,-	5914,-	6046,-	6178,-	6309,-	6444,-	6574,-	6706,-	6838,-	7104,-	7370,-	7638,-	7901,-	8168,-	8430,-	8697,-
Grundpreis																				

B und H in 5-mm-Schritten.

**EK2-EU mit Anbauteil B24 MA oder AA**  
L = 500/600 Preisgruppe 4

[6]																				
B																				
H	200	250	300	350	400	450	500	550	600	650	700	750	800	900	1000	1100	1200	1300	1400	1500
200	4210,-	4311,-	4415,-	4515,-	4620,-	4719,-	4821,-	4925,-	5025,-	5129,-	5230,-	5334,-	5433,-	5640,-	5845,-	6048,-	6254,-	6456,-	6661,-	6867,-
250	4304,-	4410,-	4515,-	4622,-	4726,-	4833,-	4934,-	5040,-	5145,-	5251,-	5352,-	5460,-	5563,-	5774,-	5982,-	6192,-	6404,-	6614,-	6822,-	7032,-
300	4399,-	4508,-	4616,-	4723,-	4834,-	4938,-	5046,-	5155,-	5262,-	5370,-	5475,-	5584,-	5694,-	5909,-	6123,-	6336,-	6552,-	6769,-	6983,-	7199,-
350	4496,-	4606,-	4716,-	4829,-	4936,-	5048,-	5158,-	5268,-	5378,-	5491,-	5601,-	5711,-	5821,-	6042,-	6264,-	6484,-	6705,-	6927,-	7147,-	7364,-
380	4589,-	4704,-	4815,-	4930,-	5045,-	5157,-	5268,-	5383,-	5498,-	5609,-	5724,-	5833,-	5950,-	6176,-	6400,-	6628,-	6853,-	7081,-	7306,-	7533,-
450	4684,-	4802,-	4921,-	5031,-	5148,-	5265,-	5379,-	5498,-	5613,-	5729,-	5846,-	5960,-	6077,-	6309,-	6541,-	6772,-	7003,-	7236,-	7468,-	7702,-
500	4781,-	4899,-	5019,-	5137,-	5255,-	5375,-	5494,-	5610,-	5730,-	5848,-	5969,-	6087,-	6204,-	6444,-	6681,-	6915,-	7155,-	7391,-	7630,-	7868,-
545	4877,-	4997,-	5119,-	5241,-	5365,-	5484,-	5606,-	5728,-	5848,-	5970,-	6091,-	6212,-	6334,-	6577,-	6820,-	7064,-	7306,-	7549,-	7793,-	8033,-
600	4971,-	5096,-	5219,-	5343,-	5470,-	5592,-	5716,-	5840,-	5966,-	6089,-	6213,-	6336,-	6462,-	6710,-	6959,-	7209,-	7454,-	7705,-	7953,-	8202,-
650	5067,-	5194,-	5322,-	5470,-	5574,-	5702,-	5828,-	5955,-	6085,-	6211,-	6335,-	6463,-	6592,-	6844,-	7098,-	7354,-	7606,-	7862,-	8114,-	8369,-
700	5162,-	5290,-	5420,-	5592,-	5682,-	5813,-	5939,-	6069,-	6199,-	6330,-	6459,-	6589,-	6719,-	6977,-	7238,-	7498,-	7757,-	8016,-	8277,-	8535,-
750	5257,-	5388,-	5521,-	5653,-	5788,-	5920,-	6053,-	6185,-	6318,-	6451,-	6583,-	6717,-	6848,-	7115,-	7379,-	7643,-	7907,-	8173,-	8437,-	8700,-
800	5352,-	5487,-	5623,-	5758,-	5892,-	6032,-	6166,-	6301,-	6435,-	6572,-	6705,-	6840,-	6974,-	7246,-	7517,-	7790,-	8059,-	8331,-	8598,-	8870,-
Grundpreis																				

B und H in 5-mm-Schritten.

**EK2-EU mit Anbauteil B24 MA oder AA**  
L = 650/750 Preisgruppe 4

[6]																				
B																				
H	200	250	300	350	400	450	500	550	600	650	700	750	800	900	1000	1100	1200	1300	1400	1500
200	4295,-	4398,-	4504,-	4606,-	4713,-	4814,-	4918,-	5024,-	5126,-	5232,-	5335,-	5441,-	5542,-	5753,-	5962,-	6169,-	6380,-	6586,-	6795,-	7005,-
250	4391,-	4499,-	4606,-	4715,-	4821,-	4930,-	5033,-	5141,-	5248,-	5357,-	5460,-	5570,-	5675,-	5890,-	6102,-	6316,-	6533,-	6747,-	6959,-	7173,-
300	4487,-	4599,-	4709,-	4818,-	4931,-	5037,-	5147,-	5259,-	5368,-	5478,-	5585,-	5696,-	5808,-	6028,-	6246,-	6463,-	6684,-	6905,-	7123,-	7343,-
350	4586,-	4699,-	4811,-	4926,-	5035,-	5149,-	5262,-	5374,-	5486,-	5601,-	5714,-	5826,-	5938,-	6163,-	6390,-	6614,-	6840,-	7066,-	7290,-	7512,-
380	4681,-	4799,-	4912,-	5029,-	5146,-	5261,-	5374,-	5491,-	5608,-	5722,-	5839,-	5950,-	6069,-	6300,-	6528,-	6761,-	6991,-	7223,-	7453,-	7684,-
450	4778,-	4899,-	5020,-	5132,-	5251,-	5371,-	5487,-	5608,-	5726,-	5844,-	5963,-	6080,-	6199,-	6436,-	6672,-	6908,-	7144,-	7381,-	7618,-	7857,-
500	4877,-	4997,-	5120,-	5240,-	5361,-	5483,-	5604,-	5723,-	5845,-	5965,-	6089,-	6209,-	6329,-	6573,-	6815,-	7054,-	7299,-	7539,-	7783,-	8026,-
545	4975,-	5097,-	5222,-	5346,-	5473,-	5594,-	5719,-	5843,-	5965,-	6090,-	6213,-	6337,-	6461,-	6709,-	6957,-	7206,-	7453,-	7700,-	7949,-	8194,-
600	5071,-	5198,-	5324,-	5450,-	5580,-	5704,-	5831,-	5957,-	6086,-	6211,-	6338,-	6463,-	6592,-	6845,-	7099,-	7354,-	7604,-	7860,-	8113,-	8367,-
Grundpreis																				

B und H in 5-mm-Schritten. MA oder AA wählbar je nach Klappenlänge.



[6]																				
		B																		
H	200	250	300	350	400	450	500	550	600	650	700	750	800	900	1000	1100	1200	1300	1400	1500
650	5169,-	5298,-	5429,-	5580,-	5686,-	5817,-	5945,-	6075,-	6207,-	6336,-	6462,-	6593,-	6724,-	6981,-	7240,-	7502,-	7759,-	8020,-	8277,-	8537,-
700	5266,-	5396,-	5529,-	5704,-	5796,-	5930,-	6058,-	6191,-	6323,-	6457,-	6589,-	6721,-	6854,-	7117,-	7383,-	7648,-	7913,-	8177,-	8443,-	8706,-
750	5363,-	5496,-	5632,-	5767,-	5904,-	6039,-	6175,-	6309,-	6445,-	6581,-	6715,-	6852,-	6985,-	7258,-	7527,-	7796,-	8066,-	8337,-	8606,-	8874,-
800	5460,-	5597,-	5736,-	5874,-	6010,-	6153,-	6290,-	6428,-	6564,-	6704,-	6840,-	6977,-	7114,-	7391,-	7668,-	7946,-	8221,-	8498,-	8770,-	9048,-
Grundpreis																				

B und H in 5-mm-Schritten. MA oder AA wählbar je nach Klappenlänge.

**EK2-EU mit Anbauteil B24 MA oder AA**  
L = 800/900 und 850/950 Preisgruppe 4

[6]																				
		B																		
H	200	250	300	350	400	450	500	550	600	650	700	750	800	900	1000	1100	1200	1300	1400	1500
200	4421,-	4527,-	4636,-	4741,-	4851,-	4955,-	5063,-	5172,-	5277,-	5386,-	5492,-	5601,-	5705,-	5922,-	6138,-	6351,-	6567,-	6779,-	6995,-	7211,-
250	4520,-	4631,-	4741,-	4854,-	4963,-	5075,-	5181,-	5292,-	5403,-	5514,-	5620,-	5733,-	5842,-	6063,-	6282,-	6502,-	6725,-	6945,-	7164,-	7384,-
300	4619,-	4734,-	4847,-	4960,-	5076,-	5185,-	5299,-	5413,-	5526,-	5639,-	5749,-	5864,-	5979,-	6205,-	6430,-	6653,-	6880,-	7108,-	7333,-	7559,-
350	4721,-	4837,-	4952,-	5071,-	5183,-	5301,-	5416,-	5532,-	5647,-	5766,-	5882,-	5997,-	6113,-	6345,-	6578,-	6809,-	7041,-	7274,-	7505,-	7733,-
380	4819,-	4940,-	5056,-	5177,-	5298,-	5415,-	5532,-	5653,-	5773,-	5890,-	6011,-	6125,-	6248,-	6485,-	6720,-	6960,-	7196,-	7436,-	7672,-	7910,-
450	4919,-	5043,-	5168,-	5283,-	5406,-	5529,-	5648,-	5773,-	5894,-	6016,-	6139,-	6258,-	6381,-	6625,-	6869,-	7111,-	7354,-	7598,-	7842,-	8088,-
500	5021,-	5144,-	5270,-	5394,-	5518,-	5644,-	5769,-	5891,-	6017,-	6141,-	6268,-	6392,-	6515,-	6767,-	7016,-	7261,-	7513,-	7761,-	8012,-	8262,-
545	5121,-	5247,-	5375,-	5504,-	5634,-	5759,-	5887,-	6015,-	6141,-	6269,-	6396,-	6523,-	6651,-	6906,-	7161,-	7418,-	7672,-	7927,-	8183,-	8435,-
600	5220,-	5351,-	5480,-	5611,-	5744,-	5872,-	6002,-	6132,-	6265,-	6394,-	6524,-	6653,-	6786,-	7046,-	7307,-	7570,-	7827,-	8091,-	8351,-	8613,-
650	5321,-	5454,-	5589,-	5744,-	5853,-	5988,-	6120,-	6253,-	6390,-	6522,-	6652,-	6787,-	6922,-	7187,-	7453,-	7722,-	7987,-	8256,-	8520,-	8788,-
700	5421,-	5555,-	5691,-	5872,-	5967,-	6104,-	6236,-	6373,-	6509,-	6647,-	6782,-	6919,-	7055,-	7326,-	7600,-	7873,-	8145,-	8417,-	8691,-	8962,-
750	5520,-	5658,-	5798,-	5936,-	6078,-	6216,-	6356,-	6495,-	6634,-	6774,-	6913,-	7053,-	7191,-	7471,-	7748,-	8026,-	8303,-	8582,-	8859,-	9135,-
800	5620,-	5762,-	5905,-	6046,-	6187,-	6334,-	6475,-	6617,-	6757,-	6901,-	7041,-	7182,-	7323,-	7609,-	7893,-	8180,-	8462,-	8748,-	9028,-	9314,-
Grundpreis																				

B und H in 5-mm-Schritten. MA oder AA wählbar je nach Klappenlänge. Längen 800 und 900 nur ab H 550 mm.

**EK2-EU mit Anbauteil B24 MA oder AA**  
L = 1100 Preisgruppe 4

[6]																				
		B																		
H	200	250	300	350	400	450	500	550	600	650	700	750	800	900	1000	1100	1200	1300	1400	1500
550	5378,-	5510,-	5644,-	5780,-	5916,-	6047,-	6182,-	6316,-	6449,-	6583,-	6716,-	6850,-	6984,-	7252,-	7520,-	7789,-	8056,-	8324,-	8593,-	8857,-
600	5481,-	5619,-	5754,-	5892,-	6032,-	6166,-	6303,-	6439,-	6579,-	6714,-	6851,-	6986,-	7126,-	7399,-	7673,-	7949,-	8219,-	8496,-	8769,-	9044,-
650	5588,-	5727,-	5869,-	6032,-	6146,-	6288,-	6426,-	6566,-	6710,-	6849,-	6985,-	7127,-	7269,-	7547,-	7826,-	8109,-	8387,-	8669,-	8946,-	9228,-
700	5693,-	5833,-	5976,-	6166,-	6266,-	6410,-	6548,-	6692,-	6835,-	6980,-	7122,-	7265,-	7408,-	7693,-	7980,-	8267,-	8553,-	8838,-	9126,-	9411,-
750	5796,-	5941,-	6088,-	6233,-	6382,-	6527,-	6674,-	6820,-	6966,-	7113,-	7259,-	7406,-	7551,-	7845,-	8136,-	8428,-	8719,-	9012,-	9302,-	9592,-
800	5901,-	6051,-	6201,-	6349,-	6497,-	6651,-	6799,-	6948,-	7095,-	7247,-	7394,-	7542,-	7690,-	7990,-	8288,-	8589,-	8886,-	9186,-	9480,-	9780,-
Grundpreis																				

B und H in 5-mm-Schritten. L 1100 nur ab H 550 mm.

**Inspektionsdeckel IC**

[3]
1282,-
Mehrpreis

Mit 2 Inspektionsdeckeln auf der Bedienseite

**Zubehör 01 Maueranker** Preisgruppe 4

[7]	
Stück	
6 (B 200 – 1200)	27,-
10 (B 1205 – 1500)	44,-
Mehrpreis	





Zubehör 02 Faserpapier Preisgruppe 4

[6]														
B														
H	200	300	400	500	600	700	800	900	1000	1100	1200	1300	1400	1500
200	33,-	40,-	48,-	53,-	63,-	70,-	77,-	84,-	92,-	101,-	107,-	114,-	121,-	129,-
300	40,-	48,-	53,-	63,-	70,-	77,-	84,-	92,-	101,-	107,-	114,-	121,-	129,-	138,-
400	48,-	53,-	63,-	70,-	77,-	84,-	92,-	101,-	107,-	114,-	121,-	129,-	138,-	145,-
500	53,-	63,-	70,-	77,-	84,-	92,-	101,-	107,-	114,-	121,-	129,-	138,-	145,-	151,-
600	63,-	70,-	77,-	84,-	92,-	101,-	107,-	114,-	121,-	129,-	138,-	145,-	151,-	159,-
700	70,-	77,-	84,-	92,-	101,-	107,-	114,-	121,-	129,-	138,-	145,-	151,-	159,-	167,-
800	77,-	84,-	92,-	101,-	107,-	114,-	121,-	129,-	138,-	145,-	151,-	159,-	167,-	174,-
Mehrpreis														

Zubehör 03 Maueranker und Faserpapier Preisgruppe 4

[6]														
B														
H	200	300	400	500	600	700	800	900	1000	1100	1200	1300	1400	1500
200	60,-	67,-	75,-	80,-	90,-	97,-	104,-	111,-	119,-	128,-	151,-	158,-	165,-	173,-
300	67,-	75,-	80,-	90,-	97,-	104,-	111,-	119,-	128,-	134,-	158,-	165,-	173,-	182,-
400	75,-	80,-	90,-	97,-	104,-	111,-	119,-	128,-	134,-	141,-	165,-	173,-	182,-	189,-
500	80,-	90,-	97,-	104,-	111,-	119,-	128,-	134,-	141,-	148,-	173,-	182,-	189,-	195,-
600	90,-	97,-	104,-	111,-	119,-	128,-	134,-	141,-	148,-	156,-	182,-	189,-	195,-	203,-
700	97,-	104,-	111,-	119,-	128,-	134,-	141,-	148,-	156,-	165,-	189,-	195,-	203,-	211,-
800	104,-	111,-	119,-	128,-	134,-	141,-	148,-	156,-	165,-	172,-	195,-	203,-	211,-	218,-
Mehrpreis														

Anbauteile 1 :

Das gewölbte Gitter (Q) wird eingesetzt, wenn das Klappenblatt, abhängig der Längenauswahl, über das Gehäuse hinausragt, oder der freie Querschnitt gewünscht ist. Sonst ist die Auswahl der flachen Gitter (A) und (B) möglich. Der Metallanschlussrahmen (F) ist größer als das Nennmaß der EK2-EU und immer möglich.

Anbauteile 1 A0, 0A und B0, 0B für EK2-EU Preisgruppe 4

[6]																				
B																				
H	200	250	300	350	400	450	500	550	600	650	700	750	800	900	1000	1100	1200	1300	1400	1500
200	124,-	130,-	132,-	137,-	139,-	141,-	148,-	151,-	156,-	157,-	159,-	162,-	167,-	175,-	185,-	189,-	197,-	207,-	216,-	220,-
250	130,-	132,-	137,-	139,-	141,-	148,-	151,-	156,-	157,-	159,-	162,-	168,-	169,-	179,-	186,-	192,-	203,-	212,-	219,-	222,-
300	132,-	137,-	139,-	145,-	148,-	151,-	156,-	158,-	159,-	162,-	168,-	169,-	175,-	182,-	189,-	197,-	207,-	215,-	220,-	227,-
350	137,-	139,-	145,-	149,-	151,-	156,-	158,-	161,-	162,-	168,-	172,-	175,-	179,-	186,-	192,-	203,-	212,-	217,-	225,-	231,-
400	139,-	141,-	148,-	151,-	156,-	157,-	159,-	162,-	168,-	169,-	175,-	179,-	182,-	189,-	197,-	207,-	215,-	220,-	228,-	234,-
450	141,-	148,-	151,-	156,-	157,-	159,-	162,-	168,-	169,-	175,-	179,-	182,-	186,-	191,-	203,-	208,-	217,-	222,-	231,-	236,-
500	148,-	151,-	156,-	158,-	159,-	162,-	168,-	172,-	175,-	179,-	185,-	186,-	189,-	197,-	207,-	215,-	220,-	227,-	234,-	241,-
550	151,-	153,-	158,-	161,-	162,-	168,-	172,-	178,-	179,-	185,-	187,-	189,-	192,-	203,-	212,-	217,-	225,-	231,-	237,-	247,-
600	152,-	154,-	159,-	162,-	168,-	169,-	175,-	179,-	182,-	186,-	189,-	192,-	197,-	207,-	215,-	220,-	227,-	234,-	242,-	249,-
650	156,-	158,-	162,-	168,-	169,-	175,-	179,-	185,-	186,-	189,-	192,-	197,-	203,-	208,-	217,-	222,-	231,-	236,-	247,-	256,-
700	160,-	162,-	168,-	172,-	175,-	179,-	185,-	187,-	189,-	192,-	202,-	203,-	207,-	215,-	220,-	227,-	234,-	241,-	251,-	258,-
750	161,-	163,-	169,-	175,-	179,-	182,-	186,-	189,-	192,-	197,-	203,-	207,-	208,-	217,-	222,-	231,-	236,-	247,-	257,-	260,-
800	169,-	171,-	175,-	179,-	182,-	186,-	189,-	192,-	197,-	203,-	207,-	208,-	215,-	219,-	227,-	233,-	241,-	249,-	258,-	262,-
Mehrpreis																				



Anbauteile 1 AA und BB für EK2-EU Preisgruppe 4

[6]																				
B																				
H	200	250	300	350	400	450	500	550	600	650	700	750	800	900	1000	1100	1200	1300	1400	1500
200	248,-	260,-	264,-	274,-	278,-	282,-	296,-	302,-	312,-	314,-	318,-	324,-	334,-	350,-	370,-	378,-	394,-	414,-	432,-	440,-
250	260,-	264,-	274,-	278,-	282,-	296,-	302,-	312,-	314,-	318,-	324,-	336,-	338,-	358,-	372,-	384,-	406,-	424,-	438,-	444,-
300	264,-	274,-	278,-	290,-	296,-	302,-	312,-	316,-	318,-	324,-	336,-	338,-	350,-	364,-	378,-	394,-	414,-	430,-	440,-	454,-
350	274,-	278,-	290,-	298,-	302,-	312,-	316,-	322,-	324,-	336,-	344,-	350,-	358,-	372,-	384,-	406,-	424,-	434,-	450,-	462,-
400	278,-	282,-	296,-	302,-	312,-	314,-	318,-	324,-	336,-	338,-	350,-	358,-	364,-	378,-	394,-	414,-	430,-	440,-	456,-	468,-
450	282,-	296,-	302,-	312,-	314,-	318,-	324,-	336,-	338,-	350,-	358,-	364,-	372,-	382,-	406,-	416,-	434,-	444,-	462,-	472,-
500	296,-	302,-	312,-	316,-	318,-	324,-	336,-	344,-	350,-	358,-	370,-	372,-	378,-	394,-	414,-	430,-	440,-	454,-	468,-	482,-
550	302,-	306,-	316,-	322,-	324,-	336,-	344,-	356,-	358,-	370,-	374,-	378,-	384,-	406,-	424,-	434,-	450,-	462,-	474,-	494,-
600	304,-	308,-	318,-	324,-	336,-	338,-	350,-	358,-	364,-	372,-	378,-	384,-	394,-	414,-	430,-	440,-	454,-	468,-	484,-	498,-
650	312,-	316,-	324,-	336,-	338,-	350,-	358,-	370,-	372,-	378,-	384,-	394,-	406,-	416,-	434,-	444,-	462,-	472,-	494,-	512,-
700	320,-	324,-	336,-	344,-	350,-	358,-	370,-	374,-	378,-	384,-	404,-	406,-	414,-	430,-	440,-	454,-	468,-	482,-	502,-	516,-
750	322,-	326,-	338,-	350,-	358,-	364,-	372,-	378,-	384,-	394,-	406,-	414,-	416,-	434,-	444,-	462,-	472,-	494,-	514,-	520,-
800	338,-	342,-	350,-	358,-	364,-	372,-	378,-	384,-	394,-	406,-	414,-	416,-	430,-	438,-	454,-	466,-	482,-	498,-	516,-	524,-
Mehrpriis																				

Anbauteile 1 Q0, 0Q für EK2-EU Preisgruppe 4

[6]																				
B																				
H	200	250	300	350	400	450	500	550	600	650	700	750	800	900	1000	1100	1200	1300	1400	1500
200	678,-	678,-	687,-	687,-	696,-	704,-	713,-	731,-	748,-	766,-	784,-	810,-	836,-	862,-	889,-	916,-	951,-	986,-	1021,-	1065,-
250	678,-	687,-	687,-	696,-	704,-	713,-	722,-	740,-	757,-	775,-	792,-	810,-	836,-	862,-	889,-	924,-	960,-	995,-	1030,-	1074,-
300	687,-	696,-	696,-	704,-	713,-	722,-	731,-	748,-	766,-	784,-	801,-	819,-	845,-	872,-	898,-	933,-	968,-	1004,-	1039,-	1083,-
350	696,-	704,-	704,-	713,-	722,-	731,-	740,-	757,-	775,-	792,-	810,-	828,-	854,-	880,-	906,-	942,-	977,-	1012,-	1048,-	1092,-
400	713,-	722,-	722,-	731,-	740,-	748,-	757,-	775,-	792,-	810,-	828,-	845,-	872,-	898,-	924,-	960,-	995,-	1030,-	1065,-	1109,-
450	740,-	748,-	748,-	757,-	766,-	775,-	784,-	801,-	819,-	836,-	854,-	872,-	898,-	924,-	951,-	986,-	1021,-	1056,-	1092,-	1136,-
500	766,-	775,-	775,-	784,-	792,-	801,-	810,-	828,-	845,-	862,-	880,-	898,-	924,-	951,-	977,-	1012,-	1048,-	1083,-	1118,-	1162,-
550	810,-	819,-	819,-	828,-	836,-	845,-	854,-	872,-	889,-	906,-	924,-	942,-	968,-	995,-	1021,-	1056,-	1092,-	1127,-	1162,-	1206,-
600	854,-	862,-	862,-	872,-	880,-	889,-	898,-	916,-	933,-	951,-	968,-	986,-	1012,-	1039,-	1065,-	1099,-	1136,-	1171,-	1206,-	1250,-
650	898,-	906,-	906,-	916,-	924,-	933,-	942,-	960,-	977,-	995,-	1012,-	1030,-	1056,-	1083,-	1109,-	1143,-	1180,-	1215,-	1250,-	1294,-
700	951,-	960,-	960,-	968,-	977,-	986,-	995,-	1012,-	1030,-	1048,-	1065,-	1083,-	1109,-	1136,-	1162,-	1197,-	1232,-	1268,-	1303,-	1347,-
750	1004,-	1012,-	1012,-	1021,-	1030,-	1039,-	1048,-	1065,-	1083,-	1099,-	1118,-	1136,-	1162,-	1188,-	1215,-	1250,-	1285,-	1320,-	1356,-	1400,-
800	1065,-	1074,-	1074,-	1083,-	1092,-	1099,-	1109,-	1127,-	1143,-	1162,-	1180,-	1197,-	1224,-	1250,-	1276,-	1312,-	1347,-	1381,-	1417,-	1461,-
Mehrpriis																				

Anbauteile 1 QQ für EK2-EU Preisgruppe 4

[6]																				
B																				
H	200	250	300	350	400	450	500	550	600	650	700	750	800	900	1000	1100	1200	1300	1400	1500
200	1356,-	1356,-	1374,-	1374,-	1392,-	1408,-	1426,-	1462,-	1496,-	1532,-	1568,-	1620,-	1672,-	1724,-	1778,-	1832,-	1902,-	1972,-	2042,-	2130,-
250	1356,-	1374,-	1374,-	1392,-	1408,-	1426,-	1444,-	1480,-	1514,-	1550,-	1584,-	1620,-	1672,-	1724,-	1778,-	1848,-	1920,-	1990,-	2060,-	2148,-
300	1374,-	1392,-	1392,-	1408,-	1426,-	1444,-	1462,-	1496,-	1532,-	1568,-	1602,-	1638,-	1690,-	1744,-	1796,-	1866,-	1936,-	2008,-	2078,-	2166,-
350	1392,-	1408,-	1408,-	1426,-	1444,-	1462,-	1480,-	1514,-	1550,-	1584,-	1620,-	1656,-	1708,-	1760,-	1812,-	1884,-	1954,-	2024,-	2096,-	2184,-
400	1426,-	1444,-	1444,-	1462,-	1480,-	1496,-	1514,-	1550,-	1584,-	1620,-	1656,-	1690,-	1744,-	1796,-	1848,-	1920,-	1990,-	2060,-	2130,-	2218,-
450	1480,-	1496,-	1496,-	1514,-	1532,-	1550,-	1568,-	1602,-	1638,-	1672,-	1708,-	1744,-	1796,-	1848,-	1902,-	1972,-	2042,-	2112,-	2184,-	2272,-
500	1532,-	1550,-	1550,-	1568,-	1584,-	1602,-	1620,-	1656,-	1690,-	1724,-	1760,-	1796,-	1848,-	1902,-	1954,-	2024,-	2096,-	2166,-	2236,-	2324,-
550	1620,-	1638,-	1638,-	1656,-	1672,-	1690,-	1708,-	1744,-	1778,-	1812,-	1848,-	1884,-	1936,-	1990,-	2042,-	2112,-	2184,-	2254,-	2324,-	2412,-
600	1708,-	1724,-	1724,-	1744,-	1760,-	1778,-	1796,-	1832,-	1866,-	1902,-	1936,-	1972,-	2024,-	2078,-	2130,-	2198,-	2272,-	2342,-	2412,-	2500,-
650	1796,-	1812,-	1812,-	1832,-	1848,-	1866,-	1884,-	1920,-	1954,-	1990,-	2024,-	2060,-	2112,-	2166,-	2218,-	2286,-	2360,-	2430,-	2500,-	2588,-
700	1902,-	1920,-	1920,-	1936,-	1954,-	1972,-	1990,-	2024,-	2060,-	2096,-	2130,-	2166,-	2218,-	2272,-	2324,-	2394,-	2464,-	2536,-	2606,-	2694,-
750	2008,-	2024,-	2024,-	2042,-	2060,-	2078,-	2096,-	2130,-	2166,-	2198,-	2236,-	2272,-	2324,-	2376,-	2430,-	2500,-	2570,-	2640,-	2712,-	2800,-
800	2130,-	2148,-	2148,-	2166,-	2184,-	2198,-	2218,-	2254,-	2286,-	2324,-	2360,-	2394,-	2448,-	2500,-	2552,-	2624,-	2694,-	2762,-	2834,-	2922,-
Mehrpriis																				

Brand- und Rauchschutzsysteme



Anbauteile 1 F0, 0F für EK2-EU Preisgruppe 4

[6]																				
B																				
H	200	250	300	350	400	450	500	550	600	650	700	750	800	900	1000	1100	1200	1300	1400	1500
200	167,-	168,-	169,-	171,-	172,-	173,-	174,-	175,-	176,-	178,-	184,-	185,-	186,-	198,-	201,-	203,-	206,-	211,-	220,-	226,-
250	168,-	169,-	171,-	172,-	173,-	174,-	175,-	176,-	178,-	184,-	185,-	186,-	195,-	200,-	202,-	204,-	207,-	219,-	225,-	227,-
300	169,-	171,-	172,-	173,-	174,-	175,-	176,-	178,-	184,-	185,-	186,-	195,-	198,-	201,-	203,-	206,-	211,-	220,-	226,-	230,-
350	171,-	172,-	173,-	174,-	175,-	176,-	178,-	184,-	185,-	186,-	195,-	198,-	200,-	202,-	204,-	207,-	219,-	225,-	227,-	231,-
400	176,-	178,-	181,-	184,-	185,-	186,-	189,-	190,-	191,-	201,-	202,-	203,-	206,-	208,-	214,-	217,-	227,-	231,-	236,-	238,-
450	178,-	181,-	184,-	185,-	186,-	189,-	190,-	191,-	201,-	202,-	203,-	206,-	207,-	211,-	216,-	226,-	230,-	234,-	237,-	240,-
500	181,-	184,-	185,-	186,-	189,-	190,-	191,-	201,-	202,-	203,-	206,-	207,-	208,-	214,-	217,-	227,-	231,-	236,-	238,-	244,-
550	184,-	185,-	186,-	189,-	190,-	191,-	201,-	202,-	203,-	206,-	207,-	208,-	211,-	216,-	226,-	230,-	234,-	237,-	240,-	245,-
600	185,-	186,-	189,-	190,-	191,-	201,-	202,-	203,-	206,-	207,-	208,-	211,-	214,-	217,-	227,-	231,-	236,-	238,-	244,-	246,-
650	201,-	202,-	203,-	204,-	216,-	217,-	218,-	219,-	220,-	222,-	226,-	227,-	230,-	240,-	245,-	247,-	249,-	255,-	257,-	261,-
700	202,-	203,-	204,-	216,-	217,-	218,-	219,-	220,-	222,-	226,-	227,-	230,-	231,-	244,-	246,-	248,-	251,-	256,-	258,-	262,-
750	203,-	204,-	216,-	217,-	218,-	219,-	220,-	222,-	226,-	227,-	230,-	231,-	240,-	245,-	247,-	249,-	255,-	257,-	261,-	263,-
800	204,-	216,-	217,-	218,-	219,-	220,-	222,-	226,-	227,-	230,-	231,-	240,-	244,-	246,-	248,-	251,-	256,-	258,-	262,-	264,-
Mehrpriis																				

Anbauteile 1 FF für EK2-EU Preisgruppe 4

[6]																				
B																				
H	200	250	300	350	400	450	500	550	600	650	700	750	800	900	1000	1100	1200	1300	1400	1500
200	334,-	336,-	338,-	342,-	344,-	346,-	348,-	350,-	352,-	356,-	368,-	370,-	372,-	396,-	402,-	406,-	412,-	422,-	440,-	452,-
250	336,-	338,-	342,-	344,-	346,-	348,-	350,-	352,-	356,-	368,-	370,-	372,-	390,-	400,-	404,-	408,-	414,-	438,-	450,-	454,-
300	338,-	342,-	344,-	346,-	348,-	350,-	352,-	356,-	368,-	370,-	372,-	390,-	396,-	402,-	406,-	412,-	422,-	440,-	452,-	460,-
350	342,-	344,-	346,-	348,-	350,-	352,-	356,-	368,-	370,-	372,-	390,-	396,-	400,-	404,-	408,-	414,-	438,-	450,-	454,-	462,-
400	352,-	356,-	362,-	368,-	370,-	372,-	378,-	380,-	382,-	402,-	404,-	406,-	412,-	416,-	428,-	434,-	454,-	462,-	472,-	476,-
450	356,-	362,-	368,-	370,-	372,-	378,-	380,-	382,-	402,-	404,-	406,-	412,-	414,-	422,-	432,-	452,-	460,-	468,-	474,-	480,-
500	362,-	368,-	370,-	372,-	378,-	380,-	382,-	402,-	404,-	406,-	412,-	414,-	416,-	428,-	434,-	454,-	462,-	472,-	476,-	488,-
550	368,-	370,-	372,-	378,-	380,-	382,-	402,-	404,-	406,-	412,-	414,-	416,-	422,-	432,-	452,-	460,-	468,-	474,-	480,-	490,-
600	370,-	372,-	378,-	380,-	382,-	402,-	404,-	406,-	412,-	414,-	416,-	422,-	428,-	434,-	454,-	462,-	472,-	476,-	488,-	492,-
650	402,-	404,-	406,-	408,-	432,-	434,-	436,-	438,-	440,-	444,-	452,-	454,-	460,-	480,-	490,-	494,-	498,-	510,-	514,-	522,-
700	404,-	406,-	408,-	432,-	434,-	436,-	438,-	440,-	444,-	452,-	454,-	460,-	462,-	488,-	492,-	496,-	502,-	512,-	516,-	524,-
750	406,-	408,-	432,-	434,-	436,-	438,-	440,-	444,-	452,-	454,-	460,-	462,-	480,-	490,-	494,-	498,-	510,-	514,-	522,-	526,-
800	408,-	432,-	434,-	436,-	438,-	440,-	444,-	452,-	454,-	460,-	462,-	480,-	488,-	492,-	496,-	502,-	512,-	516,-	524,-	528,-
Mehrpriis																				

Anbauteile 2 für EK2-EU

[9]												
	B24X	B230	B230X	B24SR	B24M	B230M	B24A	B24AM	B24AS	B24BKNE	B24D	B230D
Preisgr. 4	267,-	103,-	370,-	315,-	581,-	684,-	-	-	-	-	-	-
Preisgr. 9	-	-	-	-	-	-	304,-	410,-	387,-	205,-	325,-	351,-
Mehrpriis												

Oberfläche für EK2-EU

[10]			Bezeichnung	EK2-EU
P1	Pulverbeschichtet, RAL-CLASSIC-Farbtöne	RAL 9010 GE 50, RAL 9006 GE 30, alle andere RAL-CLASSIC-Farbtöne GE 70	45 % auf Mehrpreis des Anbauteils	
P1	Pulverbeschichtet, RAL-Farbtöne	andere RAL-Farbtöne bzw. andere Glanzgrade	45 % auf Mehrpreis des Anbauteils	
PS	Pulverbeschichtet, DB-Farbtöne	DB 701, DB 702, DB 703	45 % auf Mehrpreis des Anbauteils	
			Technische Daten	Mehrpriis

Preise in € ohne MwSt.

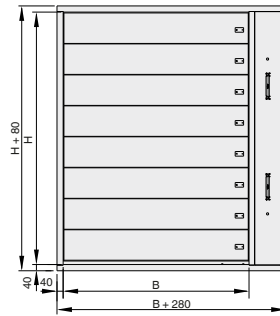

Für maschinelle Rauchabzugsanlagen (MRA), Druckbelüftungsanlagen (DBA) und zur Zuluftnachströmung

**Bestellschlüssel Entrauchungsklappe EK-JZ**

**EK-JZ – R – V – C1 / DE / 1200 × 2030 / FA – B24A / S20 / X – 20 / P1 – RAL 9010**

1	2	3	4	5	6	7	8	9	10	11	12

**1 Serie**

**EK-JZ** Entrauchungsklappe

**2 Kapselung Bedienseite**

**R** rechts (Standard)

**S** Seite

**3 Klappenblattausrichtung**

Keine Eintragung: horizontale Klappenblattausrichtung (Standard)

**V** vertikale Klappenblattausrichtung

**4 Beschichtung**

Keine Eintragung: ohne Beschichtung (Standard)

**C1** Promat-Imprägnierung

**5 Bestimmungsland**

**DE** Deutschland

**CH** Schweiz

**AT** Österreich

**PL** Polen

Weitere Bestimmungsländer auf Anfrage

**6 Nenngröße [mm]**

Breite × Höhe angeben

Breite

**200 – 1200** (in 50-mm-Schritten)

Höhe

**230 – 2030** (in 200-mm-Schritten)

**7 Anbauteile 1**

Keine Eintragung: ohne Anbauteil

2 Eintragungen möglich: Anbauteil für Bedienseite und für Einbauseite

**0** Seite ohne Anbauteil

**A** Welldrahtgitter (20 × 20 mm), Stahl verzinkt

**B** Lochblechgitter mit Quadratlochung (10 × 10 mm), Stahl verzinkt

**C** Lamellengitter mit schrägen Lamellen, Aluminium

**D** Lamellengitter mit schrägen Lamellen, Aluminium, mit zusätzlichem Welldrahtgitter (20 × 20 mm), Stahl verzinkt

**E** Lamellengitter mit schrägen Lamellen, Aluminium, mit zusätzlichem Schweißgitter (6 × 6 mm), Stahl verzinkt

**F** Anschlussrahmen, Stahl verzinkt

**W** Anschlussrahmen abgedichtet, Stahl verzinkt

**8 Anbauteile 2**

TROX Antrieb ohne Erweiterung

**B24** Antrieb 24 V AC/DC

**B24SR**<sup>1</sup> Antrieb B24 mit Steuerung Y = DC 2 – 10 V

**B230** Antrieb 230 V AC

TROX Antrieb mit Steuerungsmodul

TROX Modul zur Ansteuerung mit AS-i-Technik

**B24A**<sup>2</sup> Antrieb B24 mit TROXNETCOM AS-EM/EK

**B24AS**<sup>2</sup> Antrieb B24 mit TROXNETCOM AS-EM/SIL2

**B24AM**<sup>1</sup> Antrieb B24 mit TROXNETCOM AS-EM/M

Kommunikations- und Netzgerät

**B24BKNE** Antrieb B24 mit Belimo BKNE230-24

Brandrauchklappenmodul mit Modbus/RTU-Protokoll

**B24D** Antrieb B24 mit Agnosys BRM-10-F-ST

**B230D** Antrieb B230 mit Agnosys BRM-10-F

**9 Strömungsgeschwindigkeit**

Keine Eintragung: bis 15 m/s (Standard)

**S20** bis 20 m/s

**10 Zubehör**

Keine Eintragung: ohne externe Kapselung

**X** externe Kapselung

**11 Installationszubehör**

Keine Eintragung: ohne Zubehör (Standard)

**01**<sup>3</sup> Maueranker

Bei horizontaler Klappenblattausrichtung

**02** HT-Dichtung (Hochtemperaturdichtung) unten

**03**<sup>3</sup> HT-Dichtung unten und Maueranker

**04** HT-Dichtung seitlich

**05** HT-Dichtung unten und seitlich

**06**<sup>3</sup> HT-Dichtung unten und seitlich und Maueranker

**07**<sup>3</sup> HT-Dichtung seitlich und Maueranker

**08** HT-Dichtung oben (spezial)

**09** HT-Dichtung oben (spezial) und seitlich

**10**<sup>3</sup> HT-Dichtung oben (spezial) und Maueranker

**11**<sup>3</sup> HT-Dichtung oben (spezial) und seitlich und Maueranker

**12**<sup>3</sup> Maueranker Decke (doppelte Anzahl bedingt durch Nenngröße)

Bei vertikaler Klappenblattausrichtung

**13** HT-Dichtung oben (spezial)

**14** HT-Dichtung seitlich und HT-Dichtung oben (spezial)

**15**<sup>3</sup> HT-Dichtung oben (spezial) und Maueranker

**16**<sup>3</sup> HT-Dichtung seitlich und HT-Dichtung oben (spezial) und Maueranker

**20**<sup>3</sup> HT-Dichtung unten und Maueranker

**21**<sup>3</sup> HT-Dichtung unten und HT-Dichtung seitlich und Maueranker

**12 Oberfläche (Anbauteile 1)**

Keine Eintragung: ohne Oberflächenbeschichtung (Standard)

**P1** pulverbeschichtet, RAL-CLASSIC-Farbtöne angeben

**PS** pulverbeschichtet, DB-Farbtöne angeben



Glanzgrad  
RAL 9010 GE 50  
RAL 9006 GE 30  
Alle anderen RAL-Farben GE 70

<sup>1</sup> Funktion C<sub>mod</sub>: Klappenblattposition in Zwischenstellung  
<sup>2</sup> AS-i-System basiert auf dem genormten industriellen Standard-Technologien (AS-Interface)  
<sup>3</sup> Auswahl von der Nenngröße abhängig

**EK-JZ mit Anbauteil B24 Preisgruppe 4**

[6]											
B											
H	200	250	300	350	400	450	500	550	600	650	700
230	6842,-	6894,-	6947,-	6998,-	7049,-	7105,-	7158,-	7206,-	7257,-	7337,-	7415,-
430	7116,-	7171,-	7224,-	7275,-	7325,-	7380,-	7432,-	7483,-	7532,-	7611,-	7690,-
630	7782,-	7847,-	7908,-	7967,-	8025,-	8086,-	8149,-	8207,-	8266,-	8363,-	8457,-
830	8440,-	8507,-	8572,-	8644,-	8715,-	8787,-	8857,-	8928,-	8999,-	9106,-	9215,-
1030	9082,-	9160,-	9238,-	9319,-	9398,-	9479,-	9557,-	9637,-	9713,-	9838,-	9964,-
1230	9838,-	9927,-	10012,-	10102,-	10189,-	10277,-	10365,-	10451,-	10539,-	10686,-	10829,-
1430	12579,-	12693,-	12803,-	12920,-	13036,-	13154,-	13269,-	13387,-	13504,-	13694,-	13886,-
1630	13337,-	13461,-	13586,-	13715,-	13843,-	13970,-	14095,-	14225,-	14354,-	14563,-	14769,-
1830	14112,-	14250,-	14384,-	14524,-	14661,-	14798,-	14934,-	15076,-	15220,-	15444,-	15669,-
2030	14862,-	15010,-	15162,-	15313,-	15462,-	15610,-	15762,-	15911,-	16062,-	16307,-	16550,-
Grundpreis											

**EK-JZ mit Anbauteil B24 Preisgruppe 4**

[6]										
B										
H	750	800	850	900	950	1000	1050	1100	1150	1200
230	7471,-	7524,-	7574,-	7624,-	7674,-	7723,-	7753,-	7782,-	7831,-	7881,-
430	7745,-	7799,-	7851,-	7898,-	7948,-	8000,-	8028,-	8059,-	8108,-	8156,-
630	8521,-	8581,-	8639,-	8698,-	8761,-	8825,-	8867,-	8905,-	8970,-	9030,-
830	9286,-	9355,-	9429,-	9498,-	9564,-	9631,-	9690,-	9748,-	9819,-	9890,-
1030	10044,-	10122,-	10204,-	10280,-	10360,-	10438,-	10509,-	10580,-	10659,-	10738,-
1230	10919,-	11006,-	11094,-	11179,-	11270,-	11357,-	11440,-	11522,-	11612,-	11697,-
1430	14004,-	14120,-	14236,-	14354,-	14469,-	14585,-	14703,-	14820,-	14934,-	15052,-
1630	14898,-	15028,-	15152,-	15277,-	15407,-	15534,-	15674,-	15810,-	15935,-	16062,-
1830	15810,-	15951,-	16090,-	16226,-	16365,-	16503,-	16657,-	16810,-	16946,-	17084,-
2030	16702,-	16851,-	17001,-	17152,-	17299,-	17443,-	17614,-	17785,-	17934,-	18083,-
Grundpreis										

**EK-JZ C1 mit Anbauteil B24 Preisgruppe 4**

[6]											
B											
H	200	250	300	350	400	450	500	550	600	650	700
230	7698,-	7798,-	7893,-	7989,-	8088,-	8188,-	8284,-	8380,-	8471,-	8597,-	8719,-
430	7974,-	8074,-	8169,-	8264,-	8366,-	8464,-	8560,-	8656,-	8749,-	8871,-	8995,-
630	8757,-	8864,-	8977,-	9081,-	9181,-	9287,-	9395,-	9495,-	9599,-	9737,-	9875,-
830	9582,-	9694,-	9804,-	9919,-	10034,-	10147,-	10262,-	10376,-	10489,-	10642,-	10803,-
1030	10426,-	10552,-	10674,-	10796,-	10919,-	11042,-	11171,-	11296,-	11417,-	11585,-	11755,-
1230	11441,-	11572,-	11703,-	11833,-	11966,-	12097,-	12227,-	12359,-	12489,-	12682,-	12867,-
1430	14849,-	15022,-	15170,-	15350,-	15518,-	15695,-	15861,-	16030,-	16203,-	16446,-	16686,-
1630	16022,-	16198,-	16375,-	16555,-	16733,-	16916,-	17094,-	17273,-	17460,-	17718,-	17979,-
1830	17256,-	17445,-	17631,-	17827,-	18015,-	18205,-	18393,-	18593,-	18785,-	19061,-	19344,-
2030	18515,-	18723,-	18923,-	19123,-	19333,-	19535,-	19734,-	19936,-	20144,-	20440,-	20735,-
Grundpreis											



**EK-JZ C1 mit Anbauteil B24 Preisgruppe 4**

[6]										
B										
H	750	800	850	900	950	1000	1050	1100	1150	1200
230	8816,-	8913,-	9007,-	9099,-	9195,-	9295,-	9369,-	9440,-	9535,-	9627,-
430	9092,-	9190,-	9283,-	9375,-	9470,-	9570,-	9644,-	9716,-	9811,-	9903,-
630	9983,-	10088,-	10198,-	10299,-	10408,-	10510,-	10597,-	10681,-	10788,-	10894,-
830	10914,-	11029,-	11148,-	11258,-	11369,-	11480,-	11582,-	11683,-	11798,-	11913,-
1030	11878,-	12001,-	12125,-	12244,-	12368,-	12490,-	12614,-	12727,-	12851,-	12972,-
1230	13008,-	13136,-	13268,-	13398,-	13533,-	13663,-	13790,-	13917,-	14049,-	14179,-
1430	16863,-	17030,-	17203,-	17373,-	17540,-	17715,-	17883,-	18050,-	18225,-	18393,-
1630	18168,-	18345,-	18522,-	18696,-	18886,-	19065,-	19254,-	19450,-	19625,-	19802,-
1830	19537,-	19728,-	19925,-	20114,-	20302,-	20490,-	20702,-	20905,-	21095,-	21290,-
2030	20944,-	21145,-	21345,-	21554,-	21752,-	21947,-	22176,-	22398,-	22599,-	22799,-
Grundpreis										

**Anbauteil 1 F0, 0F und W0, 0W Preisgruppe 4**

[6]																					
B																					
H	200	250	300	350	400	450	500	550	600	650	700	750	800	850	900	950	1000	1050	1100	1150	1200
230	219,-	222,-	226,-	228,-	234,-	238,-	241,-	244,-	247,-	252,-	254,-	262,-	264,-	267,-	270,-	276,-	278,-	280,-	284,-	287,-	291,-
430	228,-	235,-	238,-	241,-	244,-	249,-	252,-	254,-	259,-	263,-	266,-	273,-	276,-	278,-	280,-	285,-	289,-	293,-	296,-	298,-	302,-
630	241,-	244,-	247,-	251,-	253,-	259,-	263,-	266,-	268,-	276,-	278,-	280,-	284,-	287,-	291,-	296,-	298,-	302,-	306,-	311,-	313,-
830	251,-	253,-	255,-	263,-	266,-	268,-	274,-	277,-	279,-	284,-	287,-	291,-	295,-	298,-	302,-	306,-	310,-	312,-	316,-	321,-	323,-
1030	262,-	264,-	267,-	274,-	277,-	279,-	283,-	287,-	291,-	295,-	297,-	301,-	304,-	310,-	312,-	316,-	320,-	323,-	328,-	331,-	333,-
1230	273,-	277,-	279,-	283,-	285,-	289,-	293,-	297,-	301,-	304,-	308,-	312,-	316,-	320,-	322,-	325,-	330,-	333,-	336,-	340,-	344,-
1430	280,-	285,-	289,-	293,-	296,-	301,-	304,-	308,-	311,-	313,-	318,-	322,-	325,-	330,-	332,-	336,-	340,-	344,-	349,-	353,-	355,-
1630	293,-	296,-	298,-	302,-	306,-	311,-	313,-	318,-	321,-	325,-	330,-	332,-	335,-	339,-	342,-	349,-	353,-	355,-	358,-	363,-	366,-
1830	302,-	306,-	310,-	313,-	318,-	321,-	323,-	328,-	331,-	335,-	339,-	342,-	345,-	353,-	355,-	358,-	361,-	364,-	367,-	371,-	377,-
2030	312,-	316,-	320,-	323,-	328,-	331,-	333,-	339,-	342,-	345,-	350,-	354,-	356,-	361,-	364,-	367,-	370,-	377,-	379,-	381,-	387,-
Mehrpreis																					

**Anbauteil 1 FF und WW Preisgruppe 4**

[6]																					
B																					
H	200	250	300	350	400	450	500	550	600	650	700	750	800	850	900	950	1000	1050	1100	1150	1200
230	438,-	444,-	452,-	456,-	468,-	476,-	482,-	488,-	494,-	504,-	508,-	524,-	528,-	534,-	540,-	552,-	556,-	560,-	568,-	574,-	582,-
430	456,-	470,-	476,-	482,-	488,-	498,-	504,-	508,-	518,-	526,-	532,-	546,-	552,-	556,-	560,-	570,-	578,-	586,-	592,-	596,-	604,-
630	482,-	488,-	494,-	502,-	506,-	518,-	526,-	532,-	536,-	552,-	556,-	560,-	568,-	574,-	582,-	592,-	596,-	604,-	612,-	622,-	626,-
830	502,-	506,-	510,-	526,-	532,-	536,-	548,-	554,-	558,-	568,-	574,-	582,-	590,-	596,-	604,-	612,-	620,-	624,-	632,-	642,-	646,-
1030	524,-	528,-	534,-	548,-	554,-	558,-	566,-	574,-	582,-	590,-	594,-	602,-	608,-	620,-	624,-	632,-	640,-	646,-	656,-	662,-	666,-
1230	546,-	554,-	558,-	566,-	570,-	578,-	586,-	594,-	602,-	608,-	616,-	624,-	632,-	640,-	644,-	650,-	660,-	666,-	672,-	680,-	688,-
1430	560,-	570,-	578,-	586,-	592,-	602,-	608,-	616,-	622,-	626,-	636,-	644,-	650,-	660,-	664,-	672,-	680,-	688,-	698,-	706,-	710,-
1630	586,-	592,-	596,-	604,-	612,-	622,-	626,-	636,-	642,-	650,-	660,-	664,-	670,-	678,-	684,-	698,-	706,-	710,-	716,-	726,-	732,-
1830	604,-	612,-	620,-	626,-	636,-	642,-	646,-	656,-	662,-	670,-	678,-	684,-	690,-	706,-	710,-	716,-	722,-	728,-	734,-	742,-	754,-
2030	624,-	632,-	640,-	646,-	656,-	662,-	666,-	678,-	684,-	690,-	700,-	708,-	712,-	722,-	728,-	734,-	740,-	754,-	758,-	762,-	774,-
Mehrpreis																					

Brand- und Rauchschutzsysteme



Anbauteil 1 A0, 0A Preisgruppe 4

[6]																					
B																					
H	200	250	300	350	400	450	500	550	600	650	700	750	800	850	900	950	1000	1050	1100	1150	1200
230	159,-	162,-	167,-	169,-	174,-	179,-	182,-	184,-	187,-	194,-	196,-	202,-	205,-	209,-	211,-	218,-	220,-	225,-	227,-	230,-	235,-
430	168,-	174,-	179,-	182,-	184,-	190,-	193,-	195,-	198,-	205,-	208,-	213,-	217,-	220,-	222,-	227,-	230,-	237,-	239,-	242,-	245,-
630	181,-	184,-	190,-	194,-	198,-	205,-	209,-	213,-	217,-	222,-	228,-	235,-	239,-	244,-	249,-	253,-	255,-	263,-	267,-	274,-	278,-
830	191,-	196,-	202,-	209,-	216,-	221,-	226,-	234,-	238,-	244,-	249,-	254,-	263,-	268,-	276,-	280,-	285,-	293,-	297,-	304,-	310,-
1030	200,-	209,-	217,-	222,-	228,-	237,-	242,-	251,-	255,-	264,-	273,-	279,-	285,-	293,-	298,-	306,-	312,-	321,-	328,-	333,-	340,-
1230	213,-	221,-	227,-	237,-	244,-	252,-	259,-	267,-	277,-	284,-	293,-	301,-	308,-	316,-	323,-	332,-	340,-	350,-	356,-	364,-	371,-
1430	222,-	234,-	241,-	251,-	259,-	268,-	278,-	287,-	296,-	304,-	312,-	322,-	331,-	340,-	350,-	360,-	367,-	378,-	387,-	395,-	404,-
1630	234,-	242,-	252,-	264,-	276,-	284,-	295,-	304,-	313,-	323,-	333,-	344,-	355,-	364,-	374,-	387,-	395,-	407,-	416,-	425,-	437,-
1830	244,-	254,-	266,-	278,-	289,-	301,-	311,-	322,-	332,-	344,-	356,-	367,-	378,-	390,-	399,-	413,-	422,-	435,-	446,-	455,-	467,-
2030	253,-	267,-	279,-	291,-	302,-	316,-	328,-	340,-	354,-	364,-	377,-	390,-	399,-	415,-	425,-	438,-	449,-	460,-	474,-	488,-	498,-
Mehrpreis																					

Anbauteil 1 AA Preisgruppe 4

[6]																					
B																					
H	200	250	300	350	400	450	500	550	600	650	700	750	800	850	900	950	1000	1050	1100	1150	1200
230	318,-	324,-	334,-	338,-	348,-	358,-	364,-	368,-	374,-	388,-	392,-	404,-	410,-	418,-	422,-	436,-	440,-	450,-	454,-	460,-	470,-
430	336,-	348,-	358,-	364,-	368,-	380,-	386,-	390,-	396,-	410,-	416,-	426,-	434,-	440,-	444,-	454,-	460,-	474,-	478,-	484,-	490,-
630	362,-	368,-	380,-	388,-	396,-	410,-	418,-	426,-	434,-	444,-	456,-	470,-	478,-	488,-	498,-	506,-	510,-	526,-	534,-	548,-	556,-
830	382,-	392,-	404,-	418,-	432,-	442,-	452,-	468,-	476,-	488,-	498,-	508,-	526,-	536,-	552,-	560,-	570,-	586,-	594,-	608,-	620,-
1030	400,-	418,-	434,-	444,-	456,-	474,-	484,-	502,-	510,-	528,-	546,-	558,-	570,-	586,-	596,-	612,-	624,-	642,-	656,-	666,-	680,-
1230	426,-	442,-	454,-	474,-	488,-	504,-	518,-	534,-	554,-	568,-	586,-	602,-	616,-	632,-	646,-	664,-	680,-	700,-	712,-	728,-	742,-
1430	444,-	468,-	482,-	502,-	518,-	536,-	556,-	574,-	592,-	608,-	624,-	644,-	662,-	680,-	700,-	720,-	734,-	756,-	774,-	790,-	808,-
1630	468,-	484,-	504,-	528,-	552,-	568,-	590,-	608,-	626,-	646,-	666,-	688,-	710,-	728,-	748,-	774,-	790,-	814,-	832,-	850,-	874,-
1830	488,-	508,-	532,-	556,-	578,-	602,-	622,-	644,-	664,-	688,-	712,-	734,-	756,-	780,-	798,-	826,-	844,-	870,-	892,-	910,-	934,-
2030	506,-	534,-	558,-	582,-	604,-	632,-	656,-	680,-	708,-	728,-	754,-	780,-	798,-	830,-	850,-	876,-	898,-	920,-	948,-	976,-	996,-
Mehrpreis																					

Anbauteil 1 B0, 0B Preisgruppe 4

[6]																					
B																					
H	200	250	300	350	400	450	500	550	600	650	700	750	800	850	900	950	1000	1050	1100	1150	1200
230	159,-	162,-	167,-	169,-	174,-	179,-	182,-	184,-	187,-	194,-	196,-	202,-	205,-	209,-	211,-	218,-	220,-	225,-	227,-	230,-	235,-
430	168,-	174,-	179,-	182,-	184,-	190,-	193,-	195,-	198,-	205,-	208,-	213,-	217,-	220,-	222,-	227,-	230,-	237,-	239,-	242,-	245,-
630	181,-	184,-	190,-	194,-	198,-	205,-	209,-	213,-	217,-	222,-	228,-	235,-	239,-	244,-	249,-	253,-	255,-	263,-	267,-	274,-	278,-
830	191,-	196,-	202,-	209,-	216,-	221,-	226,-	234,-	238,-	244,-	249,-	254,-	263,-	268,-	276,-	280,-	285,-	293,-	297,-	304,-	310,-
1030	200,-	209,-	217,-	222,-	228,-	237,-	242,-	251,-	255,-	264,-	273,-	279,-	285,-	293,-	298,-	306,-	312,-	321,-	328,-	333,-	340,-
1230	213,-	221,-	227,-	237,-	244,-	252,-	259,-	267,-	277,-	284,-	293,-	301,-	308,-	316,-	323,-	332,-	340,-	350,-	356,-	364,-	371,-
1430	222,-	234,-	241,-	251,-	259,-	268,-	278,-	287,-	296,-	304,-	312,-	322,-	331,-	340,-	350,-	360,-	367,-	378,-	387,-	395,-	404,-
1630	234,-	242,-	252,-	264,-	276,-	284,-	295,-	304,-	313,-	323,-	333,-	344,-	355,-	364,-	374,-	387,-	395,-	407,-	416,-	425,-	437,-
1830	244,-	254,-	266,-	278,-	289,-	301,-	311,-	322,-	332,-	344,-	356,-	367,-	378,-	390,-	399,-	413,-	422,-	435,-	446,-	455,-	467,-
2030	253,-	267,-	279,-	291,-	302,-	316,-	328,-	340,-	354,-	364,-	377,-	390,-	399,-	415,-	425,-	438,-	449,-	460,-	474,-	488,-	498,-
Mehrpreis																					

Anbauteil 1 BB Preisgruppe 4

[6]																					
B																					
H	200	250	300	350	400	450	500	550	600	650	700	750	800	850	900	950	1000	1050	1100	1150	1200
230	318,-	324,-	334,-	338,-	348,-	358,-	364,-	368,-	374,-	388,-	392,-	404,-	410,-	418,-	422,-	436,-	440,-	450,-	454,-	460,-	470,-
430	336,-	348,-	358,-	364,-	368,-	380,-	386,-	390,-	396,-	410,-	416,-	426,-	434,-	440,-	444,-	454,-	460,-	474,-	478,-	484,-	490,-
630	362,-	368,-	380,-	388,-	396,-	410,-	418,-	426,-	434,-	444,-	456,-	470,-	478,-	488,-	498,-	506,-	510,-	526,-	534,-	548,-	556,-
830	382,-	392,-	404,-	418,-	432,-	442,-	452,-	468,-	476,-	488,-	498,-	508,-	526,-	536,-	552,-	560,-	570,-	586,-	594,-	608,-	620,-
Mehrpreis																					



[6]																					
B																					
H	200	250	300	350	400	450	500	550	600	650	700	750	800	850	900	950	1000	1050	1100	1150	1200
1030	400,-	418,-	434,-	444,-	456,-	474,-	484,-	502,-	510,-	528,-	546,-	558,-	570,-	586,-	596,-	612,-	624,-	642,-	656,-	666,-	680,-
1230	426,-	442,-	454,-	474,-	488,-	504,-	518,-	534,-	554,-	568,-	586,-	602,-	616,-	632,-	646,-	664,-	680,-	700,-	712,-	728,-	742,-
1430	444,-	468,-	482,-	502,-	518,-	536,-	556,-	574,-	592,-	608,-	624,-	644,-	662,-	680,-	700,-	720,-	734,-	756,-	774,-	790,-	808,-
1630	468,-	484,-	504,-	528,-	552,-	568,-	590,-	608,-	626,-	646,-	666,-	688,-	710,-	728,-	748,-	774,-	790,-	814,-	832,-	850,-	874,-
1830	488,-	508,-	532,-	556,-	578,-	602,-	622,-	644,-	664,-	688,-	712,-	734,-	756,-	780,-	798,-	826,-	844,-	870,-	892,-	910,-	934,-
2030	506,-	534,-	558,-	582,-	604,-	632,-	656,-	680,-	708,-	728,-	754,-	780,-	798,-	830,-	850,-	876,-	898,-	920,-	948,-	976,-	996,-
Mehrpreis																					

**Anbauteil 1 C0, 0C Preisgruppe 4**

[6]																					
B																					
H	200	250	300	350	400	450	500	550	600	650	700	750	800	850	900	950	1000	1050	1100	1150	1200
230	1029,-	1065,-	1103,-	1139,-	1176,-	1214,-	1248,-	1302,-	1351,-	1404,-	1455,-	1489,-	1522,-	1558,-	1588,-	1637,-	1684,-	1733,-	1779,-	1829,-	1877,-
430	1154,-	1189,-	1225,-	1263,-	1301,-	1336,-	1371,-	1427,-	1476,-	1529,-	1579,-	1615,-	1647,-	1681,-	1712,-	1761,-	1808,-	1856,-	1905,-	1953,-	2001,-
630	1302,-	1350,-	1395,-	1445,-	1490,-	1539,-	1589,-	1658,-	1728,-	1795,-	1864,-	1909,-	1950,-	1994,-	2039,-	2101,-	2165,-	2229,-	2293,-	2355,-	2421,-
830	1448,-	1509,-	1566,-	1626,-	1685,-	1743,-	1802,-	1890,-	1974,-	2061,-	2148,-	2202,-	2256,-	2308,-	2364,-	2442,-	2520,-	2601,-	2678,-	2758,-	2838,-
1030	1598,-	1665,-	1736,-	1806,-	1876,-	1948,-	2020,-	2120,-	2225,-	2330,-	2432,-	2499,-	2561,-	2627,-	2689,-	2784,-	2877,-	2973,-	3066,-	3162,-	3255,-
1230	1742,-	1826,-	1906,-	1988,-	2069,-	2153,-	2234,-	2354,-	2474,-	2596,-	2716,-	2791,-	2866,-	2941,-	3015,-	3124,-	3233,-	3344,-	3455,-	3565,-	3673,-
1430	1922,-	2016,-	2106,-	2194,-	2286,-	2375,-	2466,-	2604,-	2746,-	2886,-	3025,-	3112,-	3196,-	3282,-	3367,-	3481,-	3596,-	3712,-	3828,-	3942,-	4057,-
1630	2103,-	2202,-	2303,-	2400,-	2502,-	2601,-	2698,-	2857,-	3015,-	3175,-	3332,-	3429,-	3524,-	3618,-	3715,-	3838,-	3956,-	4078,-	4197,-	4321,-	4440,-
1830	2285,-	2390,-	2500,-	2605,-	2716,-	2825,-	2931,-	3112,-	3286,-	3465,-	3641,-	3749,-	3853,-	3959,-	4066,-	4193,-	4318,-	4443,-	4571,-	4697,-	4822,-
2030	2463,-	2580,-	2696,-	2813,-	2929,-	3048,-	3167,-	3364,-	3558,-	3753,-	3950,-	4066,-	4184,-	4300,-	4416,-	4548,-	4679,-	4810,-	4944,-	5074,-	5206,-
Mehrpreis																					

**Anbauteil 1 D0, 0D und E0, 0E Preisgruppe 4**

[6]																					
B																					
H	200	250	300	350	400	450	500	550	600	650	700	750	800	850	900	950	1000	1050	1100	1150	1200
230	1053,-	1090,-	1128,-	1163,-	1199,-	1235,-	1273,-	1325,-	1374,-	1428,-	1477,-	1512,-	1542,-	1575,-	1606,-	1644,-	1681,-	1717,-	1752,-	1791,-	1828,-
430	1178,-	1216,-	1251,-	1287,-	1322,-	1360,-	1395,-	1448,-	1499,-	1551,-	1601,-	1635,-	1665,-	1700,-	1732,-	1769,-	1805,-	1843,-	1877,-	1914,-	1950,-
630	1325,-	1372,-	1421,-	1469,-	1514,-	1564,-	1608,-	1680,-	1748,-	1818,-	1886,-	1928,-	1970,-	2012,-	2056,-	2112,-	2167,-	2221,-	2274,-	2330,-	2384,-
830	1472,-	1531,-	1590,-	1648,-	1706,-	1766,-	1822,-	1911,-	1994,-	2083,-	2167,-	2220,-	2273,-	2327,-	2378,-	2453,-	2525,-	2598,-	2671,-	2745,-	2815,-
1030	1621,-	1691,-	1760,-	1829,-	1899,-	1968,-	2037,-	2140,-	2244,-	2346,-	2449,-	2512,-	2576,-	2640,-	2706,-	2797,-	2886,-	2977,-	3066,-	3158,-	3250,-
1230	1767,-	1848,-	1928,-	2007,-	2089,-	2171,-	2251,-	2372,-	2491,-	2612,-	2732,-	2805,-	2881,-	2953,-	3028,-	3138,-	3245,-	3355,-	3463,-	3574,-	3681,-
1430	1948,-	2039,-	2125,-	2217,-	2306,-	2396,-	2485,-	2626,-	2764,-	2902,-	3040,-	3124,-	3208,-	3294,-	3378,-	3494,-	3608,-	3721,-	3836,-	3950,-	4065,-
1630	2128,-	2227,-	2325,-	2424,-	2520,-	2620,-	2718,-	2875,-	3034,-	3193,-	3351,-	3445,-	3539,-	3634,-	3728,-	3848,-	3968,-	4090,-	4209,-	4328,-	4448,-
1830	2307,-	2418,-	2523,-	2631,-	2737,-	2847,-	2951,-	3128,-	3308,-	3482,-	3658,-	3763,-	3869,-	3974,-	4078,-	4206,-	4330,-	4453,-	4579,-	4706,-	4832,-
2030	2490,-	2604,-	2720,-	2838,-	2953,-	3069,-	3184,-	3381,-	3577,-	3774,-	3968,-	4083,-	4197,-	4313,-	4429,-	4558,-	4691,-	4822,-	4953,-	5082,-	5213,-
Mehrpreis																					

**Anbauteil 2**

[9]								
	B230	B24SR	B24A	B24AM	B24AS	B24BKNE	B24D	B230D
Preisgruppe 4	99,-	302,-	-	-	-	-	-	-
Preisgruppe 9	-	-	304,-	410,-	387,-	205,-	325,-	351,-
Mehrpreis								

**Zubehör X Preisgruppe 4**

743,-	
Mehrpreis	





Installationszubehör 01 Preisgruppe 4

[6]	
H	
230	14,-
430	14,-
630	14,-
830	14,-
1030	14,-
1230	14,-
1430	23,-
1630	23,-
1830	23,-
2030	23,-
Mehrpriis	

Installationszubehör 02 Preisgruppe 4

[6]																					
H	B																				
	200	250	300	350	400	450	500	550	600	650	700	750	800	850	900	950	1000	1050	1100	1150	1200
230	24,-	25,-	28,-	32,-	33,-	36,-	37,-	40,-	42,-	43,-	47,-	48,-	50,-	51,-	54,-	56,-	57,-	63,-	64,-	66,-	68,-
430	24,-	25,-	28,-	32,-	33,-	36,-	37,-	40,-	42,-	43,-	47,-	48,-	50,-	51,-	54,-	56,-	57,-	63,-	64,-	66,-	68,-
630	24,-	25,-	28,-	32,-	33,-	36,-	37,-	40,-	42,-	43,-	47,-	48,-	50,-	51,-	54,-	56,-	57,-	63,-	64,-	66,-	68,-
830	24,-	25,-	28,-	32,-	33,-	36,-	37,-	40,-	42,-	43,-	47,-	48,-	50,-	51,-	54,-	56,-	57,-	63,-	64,-	66,-	68,-
1030	24,-	25,-	28,-	32,-	33,-	36,-	37,-	40,-	42,-	43,-	47,-	48,-	50,-	51,-	54,-	56,-	57,-	63,-	64,-	66,-	68,-
1230	24,-	25,-	28,-	32,-	33,-	36,-	37,-	40,-	42,-	43,-	47,-	48,-	50,-	51,-	54,-	56,-	57,-	63,-	64,-	66,-	68,-
1430	28,-	32,-	34,-	37,-	38,-	41,-	43,-	47,-	49,-	51,-	54,-	56,-	61,-	64,-	66,-	68,-	70,-	73,-	75,-	78,-	81,-
1630	28,-	32,-	34,-	37,-	38,-	41,-	43,-	47,-	49,-	51,-	54,-	56,-	61,-	64,-	66,-	68,-	70,-	73,-	75,-	78,-	81,-
1830	28,-	32,-	34,-	37,-	38,-	41,-	43,-	47,-	49,-	51,-	54,-	56,-	61,-	64,-	66,-	68,-	70,-	73,-	75,-	78,-	81,-
2030	28,-	32,-	34,-	37,-	38,-	41,-	43,-	47,-	49,-	51,-	54,-	56,-	61,-	64,-	66,-	68,-	70,-	73,-	75,-	78,-	81,-
Mehrpriis																					

Installationszubehör 03 Preisgruppe 4

[6]																					
H	B																				
	200	250	300	350	400	450	500	550	600	650	700	750	800	850	900	950	1000	1050	1100	1150	1200
230	38,-	39,-	42,-	46,-	47,-	50,-	51,-	54,-	56,-	57,-	61,-	62,-	64,-	65,-	68,-	70,-	71,-	77,-	78,-	80,-	82,-
430	38,-	39,-	42,-	46,-	47,-	50,-	51,-	54,-	56,-	57,-	61,-	62,-	64,-	65,-	68,-	70,-	71,-	77,-	78,-	80,-	82,-
630	38,-	39,-	42,-	46,-	47,-	50,-	51,-	54,-	56,-	57,-	61,-	62,-	64,-	65,-	68,-	70,-	71,-	77,-	78,-	80,-	82,-
830	38,-	39,-	42,-	46,-	47,-	50,-	51,-	54,-	56,-	57,-	61,-	62,-	64,-	65,-	68,-	70,-	71,-	77,-	78,-	80,-	82,-
1030	38,-	39,-	42,-	46,-	47,-	50,-	51,-	54,-	56,-	57,-	61,-	62,-	64,-	65,-	68,-	70,-	71,-	77,-	78,-	80,-	82,-
1230	38,-	39,-	42,-	46,-	47,-	50,-	51,-	54,-	56,-	57,-	61,-	62,-	64,-	65,-	68,-	70,-	71,-	77,-	78,-	80,-	82,-
1430	51,-	55,-	57,-	60,-	61,-	64,-	66,-	70,-	72,-	74,-	77,-	79,-	84,-	87,-	89,-	91,-	93,-	96,-	98,-	101,-	104,-
1630	51,-	55,-	57,-	60,-	61,-	64,-	66,-	70,-	72,-	74,-	77,-	79,-	84,-	87,-	89,-	91,-	93,-	96,-	98,-	101,-	104,-
1830	51,-	55,-	57,-	60,-	61,-	64,-	66,-	70,-	72,-	74,-	77,-	79,-	84,-	87,-	89,-	91,-	93,-	96,-	98,-	101,-	104,-
2030	51,-	55,-	57,-	60,-	61,-	64,-	66,-	70,-	72,-	74,-	77,-	79,-	84,-	87,-	89,-	91,-	93,-	96,-	98,-	101,-	104,-
Mehrpriis																					

Installationszubehör 04 Preisgruppe 4

[6]																					
H	B																				
	200	250	300	350	400	450	500	550	600	650	700	750	800	850	900	950	1000	1050	1100	1150	1200
230	16,-	16,-	16,-	16,-	16,-	16,-	16,-	16,-	16,-	16,-	16,-	16,-	16,-	16,-	16,-	16,-	16,-	16,-	16,-	16,-	16,-
430	25,-	25,-	25,-	25,-	25,-	25,-	25,-	25,-	25,-	25,-	25,-	25,-	25,-	25,-	25,-	25,-	25,-	25,-	25,-	25,-	25,-
630	34,-	34,-	34,-	34,-	34,-	34,-	34,-	34,-	34,-	34,-	34,-	34,-	34,-	34,-	34,-	34,-	34,-	34,-	34,-	34,-	34,-
830	42,-	42,-	42,-	42,-	42,-	42,-	42,-	42,-	42,-	42,-	42,-	42,-	42,-	42,-	42,-	42,-	42,-	42,-	42,-	42,-	42,-
Mehrpriis																					



[6]																					
B																					
H	200	250	300	350	400	450	500	550	600	650	700	750	800	850	900	950	1000	1050	1100	1150	1200
1030	51,-	51,-	51,-	51,-	51,-	51,-	51,-	51,-	51,-	51,-	51,-	51,-	51,-	51,-	51,-	51,-	51,-	51,-	51,-	51,-	51,-
1230	61,-	61,-	61,-	61,-	61,-	61,-	61,-	61,-	61,-	61,-	61,-	61,-	61,-	61,-	61,-	61,-	61,-	61,-	61,-	61,-	61,-
1430	82,-	82,-	82,-	82,-	82,-	82,-	82,-	82,-	82,-	82,-	82,-	82,-	82,-	82,-	82,-	82,-	82,-	82,-	82,-	82,-	82,-
1630	93,-	93,-	93,-	93,-	93,-	93,-	93,-	93,-	93,-	93,-	93,-	93,-	93,-	93,-	93,-	93,-	93,-	93,-	93,-	93,-	93,-
1830	103,-	103,-	103,-	103,-	103,-	103,-	103,-	103,-	103,-	103,-	103,-	103,-	103,-	103,-	103,-	103,-	103,-	103,-	103,-	103,-	103,-
2030	113,-	113,-	113,-	113,-	113,-	113,-	113,-	113,-	113,-	113,-	113,-	113,-	113,-	113,-	113,-	113,-	113,-	113,-	113,-	113,-	113,-
Mehrpreis																					

Installationszubehör 05 Preisgruppe 4

[6]																					
B																					
H	200	250	300	350	400	450	500	550	600	650	700	750	800	850	900	950	1000	1050	1100	1150	1200
230	40,-	41,-	44,-	48,-	49,-	52,-	53,-	56,-	58,-	59,-	63,-	64,-	66,-	67,-	70,-	72,-	73,-	79,-	80,-	82,-	84,-
430	49,-	50,-	53,-	57,-	58,-	61,-	62,-	65,-	67,-	68,-	72,-	73,-	75,-	76,-	79,-	81,-	82,-	88,-	89,-	91,-	93,-
630	58,-	59,-	62,-	66,-	67,-	70,-	71,-	74,-	76,-	77,-	81,-	82,-	84,-	85,-	88,-	90,-	91,-	97,-	98,-	100,-	102,-
830	66,-	67,-	70,-	74,-	75,-	78,-	79,-	82,-	84,-	85,-	89,-	90,-	92,-	93,-	96,-	98,-	99,-	105,-	106,-	108,-	110,-
1030	75,-	76,-	79,-	83,-	84,-	87,-	88,-	91,-	93,-	94,-	98,-	99,-	101,-	102,-	105,-	107,-	108,-	114,-	115,-	117,-	119,-
1230	85,-	86,-	89,-	93,-	94,-	97,-	98,-	101,-	103,-	104,-	108,-	109,-	111,-	112,-	115,-	117,-	118,-	124,-	125,-	127,-	129,-
1430	110,-	114,-	116,-	119,-	120,-	123,-	125,-	129,-	131,-	133,-	136,-	138,-	143,-	146,-	148,-	150,-	152,-	155,-	157,-	160,-	163,-
1630	121,-	125,-	127,-	130,-	131,-	134,-	136,-	140,-	142,-	144,-	147,-	149,-	154,-	157,-	159,-	161,-	163,-	166,-	168,-	171,-	174,-
1830	131,-	135,-	137,-	140,-	141,-	144,-	146,-	150,-	152,-	154,-	157,-	159,-	164,-	167,-	169,-	171,-	173,-	176,-	178,-	181,-	184,-
2030	141,-	145,-	147,-	150,-	151,-	154,-	156,-	160,-	162,-	164,-	167,-	169,-	174,-	177,-	179,-	181,-	183,-	186,-	188,-	191,-	194,-
Mehrpreis																					

Installationszubehör 06 Preisgruppe 4

[6]																					
B																					
H	200	250	300	350	400	450	500	550	600	650	700	750	800	850	900	950	1000	1050	1100	1150	1200
230	54,-	55,-	58,-	62,-	63,-	66,-	67,-	70,-	72,-	73,-	77,-	78,-	80,-	81,-	84,-	86,-	87,-	93,-	94,-	96,-	98,-
430	63,-	64,-	67,-	71,-	72,-	75,-	76,-	79,-	81,-	82,-	86,-	87,-	89,-	90,-	93,-	95,-	96,-	102,-	103,-	105,-	107,-
630	72,-	73,-	76,-	80,-	81,-	84,-	85,-	88,-	90,-	91,-	95,-	96,-	98,-	99,-	102,-	104,-	105,-	111,-	112,-	114,-	116,-
830	80,-	81,-	84,-	88,-	89,-	92,-	93,-	96,-	98,-	99,-	103,-	104,-	106,-	107,-	110,-	112,-	113,-	119,-	120,-	122,-	124,-
1030	89,-	90,-	93,-	97,-	98,-	101,-	102,-	105,-	107,-	108,-	112,-	113,-	115,-	116,-	119,-	121,-	122,-	128,-	129,-	131,-	133,-
1230	99,-	100,-	103,-	107,-	108,-	111,-	112,-	115,-	117,-	118,-	122,-	123,-	125,-	126,-	129,-	131,-	132,-	138,-	139,-	141,-	143,-
1430	133,-	137,-	139,-	142,-	143,-	146,-	148,-	152,-	154,-	156,-	159,-	161,-	166,-	169,-	171,-	173,-	175,-	178,-	180,-	183,-	186,-
1630	144,-	148,-	150,-	153,-	154,-	157,-	159,-	163,-	165,-	167,-	170,-	172,-	177,-	180,-	182,-	184,-	186,-	189,-	191,-	194,-	197,-
1830	154,-	158,-	160,-	163,-	164,-	167,-	169,-	173,-	175,-	177,-	180,-	182,-	187,-	190,-	192,-	194,-	196,-	199,-	201,-	204,-	207,-
2030	164,-	168,-	170,-	173,-	174,-	177,-	179,-	183,-	185,-	187,-	190,-	192,-	197,-	200,-	202,-	204,-	206,-	209,-	211,-	214,-	217,-
Mehrpreis																					

Installationszubehör 07 Preisgruppe 4

[6]																					
B																					
H	200	250	300	350	400	450	500	550	600	650	700	750	800	850	900	950	1000	1050	1100	1150	1200
230	30,-	30,-	30,-	30,-	30,-	30,-	30,-	30,-	30,-	30,-	30,-	30,-	30,-	30,-	30,-	30,-	30,-	30,-	30,-	30,-	30,-
430	39,-	39,-	39,-	39,-	39,-	39,-	39,-	39,-	39,-	39,-	39,-	39,-	39,-	39,-	39,-	39,-	39,-	39,-	39,-	39,-	39,-
630	48,-	48,-	48,-	48,-	48,-	48,-	48,-	48,-	48,-	48,-	48,-	48,-	48,-	48,-	48,-	48,-	48,-	48,-	48,-	48,-	48,-
830	56,-	56,-	56,-	56,-	56,-	56,-	56,-	56,-	56,-	56,-	56,-	56,-	56,-	56,-	56,-	56,-	56,-	56,-	56,-	56,-	56,-
1030	65,-	65,-	65,-	65,-	65,-	65,-	65,-	65,-	65,-	65,-	65,-	65,-	65,-	65,-	65,-	65,-	65,-	65,-	65,-	65,-	65,-
1230	75,-	75,-	75,-	75,-	75,-	75,-	75,-	75,-	75,-	75,-	75,-	75,-	75,-	75,-	75,-	75,-	75,-	75,-	75,-	75,-	75,-
1430	105,-	105,-	105,-	105,-	105,-	105,-	105,-	105,-	105,-	105,-	105,-	105,-	105,-	105,-	105,-	105,-	105,-	105,-	105,-	105,-	105,-
1630	116,-	116,-	116,-	116,-	116,-	116,-	116,-	116,-	116,-	116,-	116,-	116,-	116,-	116,-	116,-	116,-	116,-	116,-	116,-	116,-	116,-
Mehrpreis																					



[6]																					
B																					
H	200	250	300	350	400	450	500	550	600	650	700	750	800	850	900	950	1000	1050	1100	1150	1200
1830	126,-	126,-	126,-	126,-	126,-	126,-	126,-	126,-	126,-	126,-	126,-	126,-	126,-	126,-	126,-	126,-	126,-	126,-	126,-	126,-	126,-
2030	136,-	136,-	136,-	136,-	136,-	136,-	136,-	136,-	136,-	136,-	136,-	136,-	136,-	136,-	136,-	136,-	136,-	136,-	136,-	136,-	136,-
Mehrpreis																					

Installationszubehör 08 Preisgruppe 4

[6]																					
B																					
H	200	250	300	350	400	450	500	550	600	650	700	750	800	850	900	950	1000	1050	1100	1150	1200
230	36,-	37,-	40,-	42,-	43,-	47,-	48,-	50,-	51,-	54,-	56,-	57,-	63,-	64,-	66,-	68,-	70,-	73,-	74,-	76,-	80,-
430	36,-	37,-	40,-	42,-	43,-	47,-	48,-	50,-	51,-	54,-	56,-	57,-	63,-	64,-	66,-	68,-	70,-	73,-	74,-	76,-	80,-
630	36,-	37,-	40,-	42,-	43,-	47,-	48,-	50,-	51,-	54,-	56,-	57,-	63,-	64,-	66,-	68,-	70,-	73,-	74,-	76,-	80,-
830	36,-	37,-	40,-	42,-	43,-	47,-	48,-	50,-	51,-	54,-	56,-	57,-	63,-	64,-	66,-	68,-	70,-	73,-	74,-	76,-	80,-
1030	36,-	37,-	40,-	42,-	43,-	47,-	48,-	50,-	51,-	54,-	56,-	57,-	63,-	64,-	66,-	68,-	70,-	73,-	74,-	76,-	80,-
1230	36,-	37,-	40,-	42,-	43,-	47,-	48,-	50,-	51,-	54,-	56,-	57,-	63,-	64,-	66,-	68,-	70,-	73,-	74,-	76,-	80,-
1430	41,-	43,-	47,-	49,-	51,-	54,-	56,-	61,-	64,-	66,-	67,-	70,-	73,-	75,-	78,-	81,-	83,-	85,-	90,-	92,-	94,-
1630	41,-	43,-	47,-	49,-	51,-	54,-	56,-	61,-	64,-	66,-	67,-	70,-	73,-	75,-	78,-	81,-	83,-	85,-	90,-	92,-	94,-
1830	41,-	43,-	47,-	49,-	51,-	54,-	56,-	61,-	64,-	66,-	67,-	70,-	73,-	75,-	78,-	81,-	83,-	85,-	90,-	92,-	94,-
2030	41,-	43,-	47,-	49,-	51,-	54,-	56,-	61,-	64,-	66,-	67,-	70,-	73,-	75,-	78,-	81,-	83,-	85,-	90,-	92,-	94,-
Mehrpreis																					

Installationszubehör 09 Preisgruppe 4

[6]																					
B																					
H	200	250	300	350	400	450	500	550	600	650	700	750	800	850	900	950	1000	1050	1100	1150	1200
230	52,-	53,-	56,-	58,-	59,-	63,-	64,-	66,-	67,-	70,-	72,-	73,-	79,-	80,-	82,-	84,-	86,-	89,-	90,-	92,-	96,-
430	61,-	62,-	65,-	67,-	68,-	72,-	73,-	75,-	76,-	79,-	81,-	82,-	88,-	89,-	91,-	93,-	95,-	98,-	99,-	101,-	105,-
630	70,-	71,-	74,-	76,-	77,-	81,-	82,-	84,-	85,-	88,-	90,-	91,-	97,-	98,-	100,-	102,-	104,-	107,-	108,-	110,-	114,-
830	78,-	79,-	82,-	84,-	85,-	89,-	90,-	92,-	93,-	96,-	98,-	99,-	105,-	106,-	108,-	110,-	112,-	115,-	116,-	118,-	122,-
1030	87,-	88,-	91,-	93,-	94,-	98,-	99,-	101,-	102,-	105,-	107,-	108,-	114,-	115,-	117,-	119,-	121,-	124,-	125,-	127,-	131,-
1230	97,-	98,-	101,-	103,-	104,-	108,-	109,-	111,-	112,-	115,-	117,-	118,-	124,-	125,-	127,-	129,-	131,-	134,-	135,-	137,-	141,-
1430	123,-	125,-	129,-	131,-	133,-	136,-	138,-	143,-	146,-	148,-	149,-	152,-	155,-	157,-	160,-	163,-	165,-	167,-	172,-	174,-	176,-
1630	134,-	136,-	140,-	142,-	144,-	147,-	149,-	154,-	157,-	159,-	160,-	163,-	166,-	168,-	171,-	174,-	176,-	178,-	183,-	185,-	187,-
1830	144,-	146,-	150,-	152,-	154,-	157,-	159,-	164,-	167,-	169,-	170,-	173,-	176,-	178,-	181,-	184,-	186,-	188,-	193,-	195,-	197,-
2030	154,-	156,-	160,-	162,-	164,-	167,-	169,-	174,-	177,-	179,-	180,-	183,-	186,-	188,-	191,-	194,-	196,-	198,-	203,-	205,-	207,-
Mehrpreis																					

Installationszubehör 10 Preisgruppe 4

[6]																					
B																					
H	200	250	300	350	400	450	500	550	600	650	700	750	800	850	900	950	1000	1050	1100	1150	1200
230	50,-	51,-	54,-	56,-	57,-	61,-	62,-	64,-	65,-	68,-	70,-	71,-	77,-	78,-	80,-	82,-	84,-	87,-	88,-	90,-	94,-
430	50,-	51,-	54,-	56,-	57,-	61,-	62,-	64,-	65,-	68,-	70,-	71,-	77,-	78,-	80,-	82,-	84,-	87,-	88,-	90,-	94,-
630	50,-	51,-	54,-	56,-	57,-	61,-	62,-	64,-	65,-	68,-	70,-	71,-	77,-	78,-	80,-	82,-	84,-	87,-	88,-	90,-	94,-
830	50,-	51,-	54,-	56,-	57,-	61,-	62,-	64,-	65,-	68,-	70,-	71,-	77,-	78,-	80,-	82,-	84,-	87,-	88,-	90,-	94,-
1030	50,-	51,-	54,-	56,-	57,-	61,-	62,-	64,-	65,-	68,-	70,-	71,-	77,-	78,-	80,-	82,-	84,-	87,-	88,-	90,-	94,-
1230	50,-	51,-	54,-	56,-	57,-	61,-	62,-	64,-	65,-	68,-	70,-	71,-	77,-	78,-	80,-	82,-	84,-	87,-	88,-	90,-	94,-
1430	64,-	66,-	70,-	72,-	74,-	77,-	79,-	84,-	87,-	89,-	90,-	93,-	96,-	98,-	101,-	104,-	106,-	108,-	113,-	115,-	117,-
1630	64,-	66,-	70,-	72,-	74,-	77,-	79,-	84,-	87,-	89,-	90,-	93,-	96,-	98,-	101,-	104,-	106,-	108,-	113,-	115,-	117,-
1830	64,-	66,-	70,-	72,-	74,-	77,-	79,-	84,-	87,-	89,-	90,-	93,-	96,-	98,-	101,-	104,-	106,-	108,-	113,-	115,-	117,-
2030	64,-	66,-	70,-	72,-	74,-	77,-	79,-	84,-	87,-	89,-	90,-	93,-	96,-	98,-	101,-	104,-	106,-	108,-	113,-	115,-	117,-
Mehrpreis																					



Installationszubehör 11 Preisgruppe 4

[6]																					
B																					
H	200	250	300	350	400	450	500	550	600	650	700	750	800	850	900	950	1000	1050	1100	1150	1200
230	66,-	67,-	70,-	72,-	73,-	77,-	78,-	80,-	81,-	84,-	86,-	87,-	93,-	94,-	96,-	98,-	100,-	103,-	104,-	106,-	110,-
430	75,-	76,-	79,-	81,-	82,-	86,-	87,-	89,-	90,-	93,-	95,-	96,-	102,-	103,-	105,-	107,-	109,-	112,-	113,-	115,-	119,-
630	84,-	85,-	88,-	90,-	91,-	95,-	96,-	98,-	99,-	102,-	104,-	105,-	111,-	112,-	114,-	116,-	118,-	121,-	122,-	124,-	128,-
830	92,-	93,-	96,-	98,-	99,-	103,-	104,-	106,-	107,-	110,-	112,-	113,-	119,-	120,-	122,-	124,-	126,-	129,-	130,-	132,-	136,-
1030	101,-	102,-	105,-	107,-	108,-	112,-	113,-	115,-	116,-	119,-	121,-	122,-	128,-	129,-	131,-	133,-	135,-	138,-	139,-	141,-	145,-
1230	111,-	112,-	115,-	117,-	118,-	122,-	123,-	125,-	126,-	129,-	131,-	132,-	138,-	139,-	141,-	143,-	145,-	148,-	149,-	151,-	155,-
1430	146,-	148,-	152,-	154,-	156,-	159,-	161,-	166,-	169,-	171,-	172,-	175,-	178,-	180,-	183,-	186,-	188,-	190,-	195,-	197,-	199,-
1630	157,-	159,-	163,-	165,-	167,-	170,-	172,-	177,-	180,-	182,-	183,-	186,-	189,-	191,-	194,-	197,-	199,-	201,-	206,-	208,-	210,-
1830	167,-	169,-	173,-	175,-	177,-	180,-	182,-	187,-	190,-	192,-	193,-	196,-	199,-	201,-	204,-	207,-	209,-	211,-	216,-	218,-	220,-
2030	177,-	179,-	183,-	185,-	187,-	190,-	192,-	197,-	200,-	202,-	203,-	206,-	209,-	211,-	214,-	217,-	219,-	221,-	226,-	228,-	230,-
Mehrpri																					

Installationszubehör 12 Preisgruppe 4

[6]																					
B																					
H	200	250	300	350	400	450	500	550	600	650	700	750	800	850	900	950	1000	1050	1100	1150	1200
230	28,-	28,-	28,-	28,-	28,-	28,-	28,-	28,-	28,-	28,-	28,-	28,-	28,-	28,-	28,-	28,-	28,-	28,-	28,-	28,-	28,-
430	28,-	28,-	28,-	28,-	28,-	28,-	28,-	28,-	28,-	28,-	28,-	28,-	28,-	28,-	28,-	28,-	28,-	28,-	28,-	28,-	28,-
630	28,-	28,-	28,-	28,-	28,-	28,-	28,-	28,-	28,-	28,-	28,-	28,-	28,-	28,-	28,-	28,-	28,-	28,-	28,-	28,-	28,-
830	28,-	28,-	28,-	28,-	28,-	28,-	28,-	28,-	28,-	28,-	28,-	28,-	28,-	28,-	28,-	28,-	28,-	28,-	28,-	28,-	28,-
1030	28,-	28,-	28,-	28,-	28,-	28,-	28,-	28,-	28,-	28,-	28,-	28,-	28,-	28,-	28,-	28,-	28,-	28,-	28,-	28,-	28,-
1230	28,-	28,-	28,-	28,-	28,-	28,-	28,-	28,-	28,-	28,-	28,-	28,-	28,-	28,-	28,-	28,-	28,-	28,-	28,-	28,-	28,-
1430	46,-	46,-	46,-	46,-	46,-	46,-	46,-	46,-	46,-	46,-	46,-	46,-	46,-	46,-	46,-	46,-	46,-	46,-	46,-	46,-	46,-
1630	46,-	46,-	46,-	46,-	46,-	46,-	46,-	46,-	46,-	46,-	46,-	46,-	46,-	46,-	46,-	46,-	46,-	46,-	46,-	46,-	46,-
1830	46,-	46,-	46,-	46,-	46,-	46,-	46,-	46,-	46,-	46,-	46,-	46,-	46,-	46,-	46,-	46,-	46,-	46,-	46,-	46,-	46,-
2030	46,-	46,-	46,-	46,-	46,-	46,-	46,-	46,-	46,-	46,-	46,-	46,-	46,-	46,-	46,-	46,-	46,-	46,-	46,-	46,-	46,-
Mehrpri																					

Installationszubehör 13 Preisgruppe 4

[6]																					
B																					
H	200	250	300	350	400	450	500	550	600	650	700	750	800	850	900	950	1000	1050	1100	1150	1200
230	24,-	24,-	24,-	24,-	24,-	24,-	24,-	24,-	24,-	24,-	24,-	24,-	24,-	24,-	24,-	24,-	24,-	24,-	24,-	24,-	24,-
430	37,-	37,-	37,-	37,-	37,-	37,-	37,-	37,-	37,-	37,-	37,-	37,-	37,-	37,-	37,-	37,-	37,-	37,-	37,-	37,-	37,-
630	50,-	50,-	50,-	50,-	50,-	50,-	50,-	50,-	50,-	50,-	50,-	50,-	50,-	50,-	50,-	50,-	50,-	50,-	50,-	50,-	50,-
830	65,-	65,-	65,-	65,-	65,-	65,-	65,-	65,-	65,-	65,-	65,-	65,-	65,-	65,-	65,-	65,-	65,-	65,-	65,-	65,-	65,-
1030	76,-	76,-	76,-	76,-	76,-	76,-	76,-	76,-	76,-	76,-	76,-	76,-	76,-	76,-	76,-	76,-	76,-	76,-	76,-	76,-	76,-
1230	91,-	91,-	91,-	91,-	91,-	91,-	91,-	91,-	91,-	91,-	91,-	91,-	91,-	91,-	91,-	91,-	91,-	91,-	91,-	91,-	91,-
1430	124,-	124,-	124,-	124,-	124,-	124,-	124,-	124,-	124,-	124,-	124,-	124,-	124,-	124,-	124,-	124,-	124,-	124,-	124,-	124,-	124,-
1630	140,-	140,-	140,-	140,-	140,-	140,-	140,-	140,-	140,-	140,-	140,-	140,-	140,-	140,-	140,-	140,-	140,-	140,-	140,-	140,-	140,-
1830	156,-	156,-	156,-	156,-	156,-	156,-	156,-	156,-	156,-	156,-	156,-	156,-	156,-	156,-	156,-	156,-	156,-	156,-	156,-	156,-	156,-
2030	170,-	170,-	170,-	170,-	170,-	170,-	170,-	170,-	170,-	170,-	170,-	170,-	170,-	170,-	170,-	170,-	170,-	170,-	170,-	170,-	170,-
Mehrpri																					

Installationszubehör 14 Preisgruppe 4

[6]																					
B																					
H	200	250	300	350	400	450	500	550	600	650	700	750	800	850	900	950	1000	1050	1100	1150	1200
230	48,-	49,-	52,-	56,-	57,-	60,-	61,-	64,-	66,-	67,-	71,-	72,-	74,-	75,-	78,-	80,-	81,-	87,-	88,-	90,-	92,-
430	61,-	62,-	65,-	69,-	70,-	73,-	74,-	77,-	79,-	80,-	84,-	85,-	87,-	88,-	91,-	93,-	94,-	100,-	101,-	103,-	105,-
630	74,-	75,-	78,-	82,-	83,-	86,-	87,-	90,-	92,-	93,-	97,-	98,-	100,-	101,-	104,-	106,-	107,-	113,-	114,-	116,-	118,-
Mehrpri																					



[6]																					
B																					
H	200	250	300	350	400	450	500	550	600	650	700	750	800	850	900	950	1000	1050	1100	1150	1200
830	89,-	90,-	93,-	97,-	98,-	101,-	102,-	105,-	107,-	108,-	112,-	113,-	115,-	116,-	119,-	121,-	122,-	128,-	129,-	131,-	133,-
1030	100,-	101,-	104,-	108,-	109,-	112,-	113,-	116,-	118,-	119,-	123,-	124,-	126,-	127,-	130,-	132,-	133,-	139,-	140,-	142,-	144,-
1230	115,-	116,-	119,-	123,-	124,-	127,-	128,-	131,-	133,-	134,-	138,-	139,-	141,-	142,-	145,-	147,-	148,-	154,-	155,-	157,-	159,-
1430	152,-	156,-	158,-	161,-	162,-	165,-	167,-	171,-	173,-	175,-	178,-	180,-	185,-	188,-	190,-	192,-	194,-	197,-	199,-	202,-	205,-
1630	168,-	172,-	174,-	177,-	178,-	181,-	183,-	187,-	189,-	191,-	194,-	196,-	201,-	204,-	206,-	208,-	210,-	213,-	215,-	218,-	221,-
1830	184,-	188,-	190,-	193,-	194,-	197,-	199,-	203,-	205,-	207,-	210,-	212,-	217,-	220,-	222,-	224,-	226,-	229,-	231,-	234,-	237,-
2030	198,-	202,-	204,-	207,-	208,-	211,-	213,-	217,-	219,-	221,-	224,-	226,-	231,-	234,-	236,-	238,-	240,-	243,-	245,-	248,-	251,-
Mehrpriis																					

Installationszubehör 15 Preisgruppe 4

[6]																					
B																					
H	200	250	300	350	400	450	500	550	600	650	700	750	800	850	900	950	1000	1050	1100	1150	1200
230	48,-	48,-	48,-	48,-	48,-	48,-	48,-	48,-	48,-	48,-	48,-	48,-	48,-	48,-	48,-	48,-	48,-	48,-	48,-	48,-	48,-
430	61,-	61,-	61,-	61,-	61,-	61,-	61,-	61,-	61,-	61,-	61,-	61,-	61,-	61,-	61,-	61,-	61,-	61,-	61,-	61,-	61,-
630	74,-	74,-	74,-	74,-	74,-	74,-	74,-	74,-	74,-	74,-	74,-	74,-	74,-	74,-	74,-	74,-	74,-	74,-	74,-	74,-	74,-
830	89,-	89,-	89,-	89,-	89,-	89,-	89,-	89,-	89,-	89,-	89,-	89,-	89,-	89,-	89,-	89,-	89,-	89,-	89,-	89,-	89,-
1030	100,-	100,-	100,-	100,-	100,-	100,-	100,-	100,-	100,-	100,-	100,-	100,-	100,-	100,-	100,-	100,-	100,-	100,-	100,-	100,-	100,-
1230	115,-	115,-	115,-	115,-	115,-	115,-	115,-	115,-	115,-	115,-	115,-	115,-	115,-	115,-	115,-	115,-	115,-	115,-	115,-	115,-	115,-
1430	152,-	152,-	152,-	152,-	152,-	152,-	152,-	152,-	152,-	152,-	152,-	152,-	152,-	152,-	152,-	152,-	152,-	152,-	152,-	152,-	152,-
1630	168,-	168,-	168,-	168,-	168,-	168,-	168,-	168,-	168,-	168,-	168,-	168,-	168,-	168,-	168,-	168,-	168,-	168,-	168,-	168,-	168,-
1830	184,-	184,-	184,-	184,-	184,-	184,-	184,-	184,-	184,-	184,-	184,-	184,-	184,-	184,-	184,-	184,-	184,-	184,-	184,-	184,-	184,-
2030	198,-	198,-	198,-	198,-	198,-	198,-	198,-	198,-	198,-	198,-	198,-	198,-	198,-	198,-	198,-	198,-	198,-	198,-	198,-	198,-	198,-
Mehrpriis																					

Installationszubehör 16 Preisgruppe 4

[6]																					
B																					
H	200	250	300	350	400	450	500	550	600	650	700	750	800	850	900	950	1000	1050	1100	1150	1200
230	72,-	73,-	76,-	80,-	81,-	84,-	85,-	88,-	90,-	91,-	95,-	96,-	98,-	99,-	102,-	104,-	105,-	111,-	112,-	114,-	116,-
430	85,-	86,-	89,-	93,-	94,-	97,-	98,-	101,-	103,-	104,-	108,-	109,-	111,-	112,-	115,-	117,-	118,-	124,-	125,-	127,-	129,-
630	98,-	99,-	102,-	106,-	107,-	110,-	111,-	114,-	116,-	117,-	121,-	122,-	124,-	125,-	128,-	130,-	131,-	137,-	138,-	140,-	142,-
830	113,-	114,-	117,-	121,-	122,-	125,-	126,-	129,-	131,-	132,-	136,-	137,-	139,-	140,-	143,-	145,-	146,-	152,-	153,-	155,-	157,-
1030	124,-	125,-	128,-	132,-	133,-	136,-	137,-	140,-	142,-	143,-	147,-	148,-	150,-	151,-	154,-	156,-	157,-	163,-	164,-	166,-	168,-
1230	139,-	140,-	143,-	147,-	148,-	151,-	152,-	155,-	157,-	158,-	162,-	163,-	165,-	166,-	169,-	171,-	172,-	178,-	179,-	181,-	183,-
1430	180,-	184,-	186,-	189,-	190,-	193,-	195,-	199,-	201,-	203,-	206,-	208,-	213,-	216,-	218,-	220,-	222,-	225,-	227,-	230,-	233,-
1630	196,-	200,-	202,-	205,-	206,-	209,-	211,-	215,-	217,-	219,-	222,-	224,-	229,-	232,-	234,-	236,-	238,-	241,-	243,-	246,-	249,-
1830	212,-	216,-	218,-	221,-	222,-	225,-	227,-	231,-	233,-	235,-	238,-	240,-	245,-	248,-	250,-	252,-	254,-	257,-	259,-	262,-	265,-
2030	226,-	230,-	232,-	235,-	236,-	239,-	241,-	245,-	247,-	249,-	252,-	254,-	259,-	262,-	264,-	266,-	268,-	271,-	273,-	276,-	279,-
Mehrpriis																					

Installationszubehör 20 Preisgruppe 4

[6]																					
B																					
H	200	250	300	350	400	450	500	550	600	650	700	750	800	850	900	950	1000	1050	1100	1150	1200
230	30,-	30,-	30,-	30,-	30,-	30,-	30,-	30,-	30,-	30,-	30,-	30,-	30,-	30,-	30,-	30,-	30,-	30,-	30,-	30,-	30,-
430	39,-	39,-	39,-	39,-	39,-	39,-	39,-	39,-	39,-	39,-	39,-	39,-	39,-	39,-	39,-	39,-	39,-	39,-	39,-	39,-	39,-
630	48,-	48,-	48,-	48,-	48,-	48,-	48,-	48,-	48,-	48,-	48,-	48,-	48,-	48,-	48,-	48,-	48,-	48,-	48,-	48,-	48,-
830	56,-	56,-	56,-	56,-	56,-	56,-	56,-	56,-	56,-	56,-	56,-	56,-	56,-	56,-	56,-	56,-	56,-	56,-	56,-	56,-	56,-
1030	65,-	65,-	65,-	65,-	65,-	65,-	65,-	65,-	65,-	65,-	65,-	65,-	65,-	65,-	65,-	65,-	65,-	65,-	65,-	65,-	65,-
1230	75,-	75,-	75,-	75,-	75,-	75,-	75,-	75,-	75,-	75,-	75,-	75,-	75,-	75,-	75,-	75,-	75,-	75,-	75,-	75,-	75,-
1430	105,-	105,-	105,-	105,-	105,-	105,-	105,-	105,-	105,-	105,-	105,-	105,-	105,-	105,-	105,-	105,-	105,-	105,-	105,-	105,-	105,-
1630	116,-	116,-	116,-	116,-	116,-	116,-	116,-	116,-	116,-	116,-	116,-	116,-	116,-	116,-	116,-	116,-	116,-	116,-	116,-	116,-	116,-
Mehrpriis																					



[6]																					
B																					
H	200	250	300	350	400	450	500	550	600	650	700	750	800	850	900	950	1000	1050	1100	1150	1200
1830	126,-	126,-	126,-	126,-	126,-	126,-	126,-	126,-	126,-	126,-	126,-	126,-	126,-	126,-	126,-	126,-	126,-	126,-	126,-	126,-	126,-
2030	136,-	136,-	136,-	136,-	136,-	136,-	136,-	136,-	136,-	136,-	136,-	136,-	136,-	136,-	136,-	136,-	136,-	136,-	136,-	136,-	136,-
Mehrpreis																					

**Installationszubehör 21 Preisgruppe 4**

[6]																					
B																					
H	200	250	300	350	400	450	500	550	600	650	700	750	800	850	900	950	1000	1050	1100	1150	1200
230	54,-	55,-	58,-	62,-	63,-	66,-	67,-	70,-	72,-	73,-	77,-	78,-	80,-	81,-	84,-	86,-	87,-	93,-	94,-	96,-	98,-
430	63,-	64,-	67,-	71,-	72,-	75,-	76,-	79,-	81,-	82,-	86,-	87,-	89,-	90,-	93,-	95,-	96,-	102,-	103,-	105,-	107,-
630	72,-	73,-	76,-	80,-	81,-	84,-	85,-	88,-	90,-	91,-	95,-	96,-	98,-	99,-	102,-	104,-	105,-	111,-	112,-	114,-	116,-
830	80,-	81,-	84,-	88,-	89,-	92,-	93,-	96,-	98,-	99,-	103,-	104,-	106,-	107,-	110,-	112,-	113,-	119,-	120,-	122,-	124,-
1030	89,-	90,-	93,-	97,-	98,-	101,-	102,-	105,-	107,-	108,-	112,-	113,-	115,-	116,-	119,-	121,-	122,-	128,-	129,-	131,-	133,-
1230	99,-	100,-	103,-	107,-	108,-	111,-	112,-	115,-	117,-	118,-	122,-	123,-	125,-	126,-	129,-	131,-	132,-	138,-	139,-	141,-	143,-
1430	133,-	137,-	139,-	142,-	143,-	146,-	148,-	152,-	154,-	156,-	159,-	161,-	166,-	169,-	171,-	173,-	175,-	178,-	180,-	183,-	186,-
1630	144,-	148,-	150,-	153,-	154,-	157,-	159,-	163,-	165,-	167,-	170,-	172,-	177,-	180,-	182,-	184,-	186,-	189,-	191,-	194,-	197,-
1830	154,-	158,-	160,-	163,-	164,-	167,-	169,-	173,-	175,-	177,-	180,-	182,-	187,-	190,-	192,-	194,-	196,-	199,-	201,-	204,-	207,-
2030	164,-	168,-	170,-	173,-	174,-	177,-	179,-	183,-	185,-	187,-	190,-	192,-	197,-	200,-	202,-	204,-	206,-	209,-	211,-	214,-	217,-
Mehrpreis																					

Brand- und Rauchschutzsysteme

**Oberfläche**

[12]	Bezeichnung	EK-JZ
P1	Pulverbeschichtet, RAL-CLASSIC-Farbtöne	45 % auf Mehrpreis des Anbauteils
PS	Pulverbeschichtet, DB-Farbtöne	45 % auf Mehrpreis des Anbauteils
Technische Daten		Mehrpreis



Für maschinelle Rauchabzugsanlagen (MRA), Entrauchungsklappe für Einzelabschnitte

**EK-JS – 2 – MA – C1 / DE / 600 × 800 / K0 / B24A / WS / 17 / P1 – RAL 9010 / P2 – RAL 9010**

1	2	3	4	5	6	7	8	9	10	11	12

### 1 Serie

**EK-JS** Entrauchungsklappe

### 2 Gehäusevariante

Keine Eintragung: Grundauführung  
2 Edelstahlgehäuse

### 3 Ausführung

**MA** manuelle Übersteuerung (Antrieb thermisch gekapselt)  
**AA** automatische Auslösung (Antrieb freiliegend)

### 4 Beschichtung

Keine Eintragung: ohne Beschichtung (Standard)  
**C1** Promat-Imprägnierung (auf allen Kalziumsilikatoberflächen)

### 5 Bestimmungsland

Länderkürzel angeben

### 6 Nenngröße [mm]

Breite × Höhe

Breite

**100 – 1250** (in 5-mm-Schritten)

Höhe

**100, 125, 150, 165**

**320 – 2560** (in 160-mm-Schritten und nur ab Breite 180)

### 7 Anbauteile 1

Keine Eintragung: ohne Anbauteil

2 Eintragungen erforderlich: Anbauteil für Bedienseite sowie für Einbauseite

**0** Seite ohne Anbauteil

**K** Streckmetallgitter (14 × 16 mm), Stahl verzinkt

### 8 Anbauteile 2

TROX Antrieb ohne Erweiterung

**B24** Antrieb 24 V AC/DC

**B24SR**<sup>1</sup> Antrieb B24 mit Steuerspannung Y = DC 2 – 10 V

**B230** Antrieb 230 V AC

### TROX Antrieb mit Steuerungsmodul

TROX Modul zur Ansteuerung mit AS-i Technik

**B24A**<sup>2</sup> Antrieb B24 mit TROXNETCOM Modul AS-EM/EK

**B24AS**<sup>2</sup> Antrieb B24 mit TROXNETCOM Modul AS-EM/SIL2

**B24AM**<sup>1</sup> Antrieb B24 mit TROXNETCOM Steuermodul AS-EM/M

Kommunikations- und Netzgerät

**B24BKNE** Antrieb B24 mit Belimo BKNE230-24

Brandrauchklappenmodul mit Modbus/RTU-Protokoll

**B24D** Antrieb B24 mit Agnosys BRM-10-F-ST

**B230D** Antrieb B230 mit Agnosys BRM-10-F

### 9 Zubehör

Keine Eintragung: ohne Zubehör (Standard)

**WS** Wetterschutz für Klappe und Antrieb

### 10 Installationszubehör

Keine Eintragung: ohne Zubehör (Standard)

**17** HT-Dichtband (15 mm)

**18** Abhängenkonsolen für horizontale Klappenausrichtung

**19** Abhängenkonsolen für horizontale Klappenausrichtung und HT-Dichtband (15 mm)

### 11 Oberfläche (Grundauführung)

Keine Eintragung: ohne Oberflächenbeschichtung (Standard)

**P1** pulverbeschichtet, RAL 7030 (technische Lackierung), Industriepolyester

80 % ± 5 Glanzeinheiten, Strukturgrad: Struktur

oder alle anderen Farben nach RAL-Karte, Glanzgrad

80 % ± 5 Glanzeinheiten, Strukturgrad: glatt

### 12 Oberfläche (Anbauteil 1)

Keine Eintragung: ohne Oberflächenbeschichtung (Standard)

**P2** pulverbeschichtet, RAL 7030 (technische Lackierung), Industriepolyester

80 % ± 5 Glanzeinheiten, Strukturgrad: Struktur

oder alle anderen Farben nach RAL-Karte, Glanzgrad

80 % ± 5 Glanzeinheiten, Strukturgrad: glatt

<sup>1</sup> Funktion C<sub>mod</sub>: Klappenblattposition in Zwischenstellung

<sup>2</sup> AS-i-System basiert auf dem genormten industriellen Standard-Technologien (AS-Interface)



EK-JS mit Anbauteil B24 Preisgruppe 4

[6]													
H/B	100	150	200	250	300	350	400	450	500	550	600	650	700
100	2029,-	2051,-	2076,-	2107,-	2141,-	2175,-	2208,-	2243,-	2282,-	2316,-	2349,-	2383,-	2413,-
125	2060,-	2084,-	2107,-	2140,-	2172,-	2205,-	2239,-	2276,-	2316,-	2349,-	2384,-	2416,-	2447,-
150	2088,-	2112,-	2136,-	2169,-	2202,-	2236,-	2270,-	2306,-	2347,-	2382,-	2415,-	2448,-	2481,-
165	2107,-	2132,-	2157,-	2188,-	2221,-	2256,-	2290,-	2328,-	2368,-	2402,-	2435,-	2470,-	2501,-
320	-	-	2884,-	2927,-	2973,-	3020,-	3066,-	3115,-	3168,-	3215,-	3260,-	3308,-	3351,-
480	-	-	3283,-	3339,-	3400,-	3459,-	3517,-	3580,-	3644,-	3704,-	3766,-	3824,-	3880,-
640	-	-	3677,-	3749,-	3821,-	3893,-	3965,-	4040,-	4119,-	4192,-	4264,-	4337,-	4406,-
800	-	-	4047,-	4129,-	4214,-	4300,-	4385,-	4475,-	4567,-	4652,-	4737,-	4823,-	4904,-
960	-	-	4453,-	4550,-	4648,-	4748,-	4845,-	4946,-	5052,-	5150,-	5249,-	5346,-	5443,-
1120	-	-	5635,-	5763,-	5892,-	6023,-	6152,-	6287,-	6423,-	6554,-	6684,-	6815,-	6940,-
1280	-	-	6076,-	6220,-	6364,-	6511,-	6655,-	6805,-	6957,-	7102,-	7248,-	7394,-	7534,-
1440	-	-	6502,-	6661,-	6820,-	6981,-	7142,-	7305,-	7473,-	7633,-	7795,-	8181,-	8338,-
1600	-	-	6957,-	7131,-	7305,-	7483,-	7658,-	7838,-	8245,-	8422,-	8598,-	8773,-	8945,-
1760	-	-	7426,-	7614,-	7804,-	7997,-	8412,-	8607,-	8807,-	8996,-	9186,-	9378,-	9566,-
1920	-	-	7891,-	8096,-	8527,-	8735,-	8940,-	9149,-	9364,-	9568,-	9775,-	9982,-	10182,-
2080	-	-	8394,-	8838,-	9062,-	9281,-	9503,-	9728,-	9958,-	10178,-	10400,-	10621,-	10837,-
2240	-	-	9122,-	9354,-	9592,-	9830,-	10064,-	10306,-	10548,-	10786,-	11022,-	11258,-	11491,-
2400	-	-	9673,-	9922,-	10173,-	10425,-	10676,-	10931,-	11191,-	11443,-	11695,-	12327,-	12575,-
2560	-	-	10271,-	10535,-	10802,-	11070,-	11335,-	11605,-	11881,-	12147,-	12796,-	13064,-	13325,-
Grundpreis													

Brand- und Rauchschutzsysteme

EK-JS mit Anbauteil B24 Preisgruppe 4

[6]											
H/B	750	800	850	900	950	1000	1050	1100	1150	1200	1250
100	2443,-	2472,-	2505,-	2546,-	2591,-	2635,-	2712,-	2774,-	2834,-	2903,-	3483,-
125	2478,-	2507,-	2541,-	2583,-	2627,-	2672,-	2747,-	2812,-	2872,-	2941,-	3527,-
150	2510,-	2540,-	2574,-	2615,-	2660,-	2704,-	2781,-	2846,-	2906,-	2975,-	3570,-
165	2532,-	2561,-	2596,-	2638,-	2682,-	2728,-	2805,-	2869,-	2929,-	2998,-	3597,-
320	3394,-	3436,-	3482,-	3537,-	3593,-	3651,-	3735,-	3811,-	3885,-	3966,-	4739,-
480	3937,-	3992,-	4051,-	4118,-	4187,-	4257,-	4356,-	4444,-	4530,-	4626,-	5523,-
640	4475,-	4542,-	4614,-	4695,-	4778,-	4862,-	4973,-	5074,-	5174,-	5282,-	6304,-
800	4987,-	5067,-	5153,-	5246,-	5343,-	5439,-	5562,-	5677,-	5789,-	5911,-	7054,-
960	5537,-	5632,-	5729,-	5836,-	5946,-	6056,-	6190,-	6320,-	6444,-	6578,-	8074,-
1120	7067,-	7191,-	7321,-	7461,-	7603,-	7973,-	8136,-	8299,-	8461,-	8631,-	8820,-
1280	7676,-	8042,-	8187,-	8341,-	8500,-	8658,-	8835,-	9014,-	9192,-	9378,-	9582,-
1440	8495,-	8649,-	8810,-	8980,-	9153,-	9327,-	9519,-	9713,-	9906,-	10106,-	10326,-
1600	9118,-	9287,-	9464,-	9647,-	9837,-	10025,-	10232,-	10443,-	10650,-	10867,-	11101,-
1760	9753,-	9939,-	10130,-	10329,-	10533,-	10736,-	10959,-	11186,-	11788,-	12019,-	12269,-
1920	10386,-	10587,-	10793,-	11007,-	11228,-	11827,-	12063,-	12306,-	12543,-	12790,-	13055,-
2080	11057,-	11272,-	11493,-	12105,-	12340,-	12573,-	12826,-	13082,-	13336,-	13596,-	13877,-
2240	12105,-	12337,-	12572,-	12818,-	13068,-	13316,-	13585,-	13856,-	14124,-	14402,-	14696,-
2400	12823,-	13069,-	13322,-	13583,-	13847,-	14111,-	14395,-	14682,-	14965,-	15257,-	15567,-
2560	13588,-	13851,-	14117,-	14393,-	14673,-	14953,-	15252,-	15552,-	15851,-	16159,-	16484,-
Grundpreis											





**EK-JS Edelstahlausführung in A4 Qualität mit Anbauteil B24 Preisgruppe 4**

[6]													
H/B	100	150	200	250	300	350	400	450	500	550	600	650	700
100	3859,-	3898,-	3937,-	4005,-	4076,-	4147,-	4218,-	4301,-	4392,-	4465,-	4536,-	4607,-	4670,-
125	3986,-	4025,-	4065,-	4133,-	4202,-	4278,-	4350,-	4432,-	4526,-	4600,-	4671,-	4742,-	4807,-
150	4091,-	4134,-	4176,-	4246,-	4316,-	4392,-	4465,-	4550,-	4643,-	4720,-	4793,-	4865,-	4931,-
165	4166,-	4208,-	4251,-	4322,-	4394,-	4471,-	4544,-	4628,-	4722,-	4800,-	4874,-	4946,-	5013,-
320	-	-	6971,-	7064,-	7158,-	7254,-	7352,-	7456,-	7572,-	7672,-	7766,-	7860,-	7951,-
480	-	-	8518,-	8641,-	8756,-	8876,-	9002,-	9130,-	9266,-	9397,-	9512,-	9630,-	9749,-
640	-	-	10039,-	10189,-	10330,-	10471,-	10627,-	10777,-	10937,-	11094,-	11234,-	11375,-	11519,-
800	-	-	11458,-	11632,-	11797,-	11963,-	12145,-	12317,-	12504,-	12686,-	12850,-	13012,-	13186,-
960	-	-	12894,-	13096,-	13282,-	13471,-	13679,-	13877,-	14085,-	14297,-	14484,-	14669,-	14871,-
1120	-	-	16679,-	16949,-	17193,-	17441,-	17717,-	17975,-	18246,-	18521,-	18765,-	19013,-	19278,-
1280	-	-	18371,-	18674,-	18945,-	19220,-	19527,-	19811,-	20108,-	20421,-	20691,-	20963,-	21261,-
1440	-	-	19985,-	20318,-	20617,-	20919,-	21258,-	21571,-	21894,-	22239,-	22535,-	23131,-	23464,-
1600	-	-	21735,-	22099,-	22424,-	22753,-	23126,-	23465,-	24113,-	24487,-	24813,-	25141,-	25501,-
1760	-	-	23553,-	23950,-	24305,-	24660,-	25361,-	25727,-	26107,-	26512,-	26865,-	27219,-	27613,-
1920	-	-	25350,-	25781,-	26459,-	26843,-	27278,-	27671,-	28077,-	28515,-	28896,-	29277,-	29702,-
2080	-	-	27290,-	28049,-	28457,-	28868,-	29335,-	29755,-	30187,-	30657,-	31067,-	31474,-	31932,-
2240	-	-	29523,-	30016,-	30451,-	30888,-	31388,-	31836,-	32294,-	32798,-	33233,-	33669,-	34158,-
2400	-	-	31684,-	32211,-	32672,-	33135,-	33669,-	34143,-	34630,-	35165,-	35626,-	36591,-	37113,-
2560	-	-	34012,-	34571,-	35060,-	35553,-	36115,-	36619,-	37130,-	37697,-	38688,-	39179,-	39732,-
Grundpreis													

**EK-JS Edelstahlausführung in A4 Qualität mit Anbauteil B24 Preisgruppe 4**

[6]											
H/B	750	800	850	900	950	1000	1050	1100	1150	1200	1250
100	4728,-	4778,-	4846,-	4934,-	5032,-	5134,-	5306,-	5463,-	5619,-	5798,-	7105,-
125	4867,-	4920,-	4986,-	5075,-	5175,-	5278,-	5451,-	5608,-	5766,-	5948,-	7277,-
150	4991,-	5045,-	5114,-	5203,-	5303,-	5410,-	5584,-	5741,-	5901,-	6085,-	7437,-
165	5075,-	5130,-	5200,-	5289,-	5391,-	5495,-	5672,-	5830,-	5990,-	6173,-	7543,-
320	8032,-	8107,-	8200,-	8311,-	8434,-	8564,-	8753,-	8933,-	9116,-	9320,-	11237,-
480	9856,-	9952,-	10072,-	10206,-	10352,-	10508,-	10722,-	10925,-	11136,-	11362,-	13649,-
640	11649,-	11771,-	11920,-	12077,-	12245,-	12428,-	12663,-	12891,-	13130,-	13379,-	16029,-
800	13338,-	13482,-	13659,-	13839,-	14030,-	14242,-	14501,-	14750,-	15018,-	15290,-	18285,-
960	15046,-	15211,-	15418,-	15621,-	15835,-	16074,-	16358,-	16630,-	16924,-	17220,-	20860,-
1120	19511,-	19732,-	20001,-	20267,-	20545,-	21154,-	21494,-	21839,-	22214,-	22587,-	23087,-
1280	21520,-	22065,-	22368,-	22660,-	22966,-	23309,-	23676,-	24049,-	24455,-	24855,-	25383,-
1440	23749,-	24025,-	24360,-	24679,-	25011,-	25385,-	25781,-	26180,-	26618,-	27046,-	27600,-
1600	25816,-	26119,-	26486,-	26832,-	27190,-	27599,-	28020,-	28445,-	28917,-	29373,-	29955,-
1760	27953,-	28284,-	28683,-	29057,-	29442,-	29881,-	30330,-	30785,-	31788,-	32271,-	32880,-
1920	30070,-	30429,-	30858,-	31259,-	31673,-	32646,-	33123,-	33604,-	34139,-	34648,-	35284,-
2080	32326,-	32711,-	33174,-	34103,-	34543,-	35048,-	35550,-	36060,-	36624,-	37162,-	37825,-
2240	35083,-	35496,-	35989,-	36445,-	36911,-	37446,-	37977,-	38512,-	39111,-	39675,-	40366,-
2400	37562,-	38002,-	38529,-	39009,-	39506,-	40073,-	40630,-	41192,-	41823,-	42414,-	43131,-
2560	40209,-	40675,-	41235,-	41742,-	42265,-	42864,-	43451,-	44038,-	44702,-	45317,-	46064,-
Grundpreis											



Kapselung EK-JS mit MA Preisgruppe 4

[6]													
H/B	100	150	200	250	300	350	400	450	500	550	600	650	700
100	879,-	879,-	879,-	879,-	879,-	879,-	879,-	879,-	879,-	879,-	879,-	879,-	879,-
125	879,-	879,-	879,-	879,-	879,-	879,-	879,-	879,-	879,-	879,-	879,-	879,-	879,-
150	879,-	879,-	879,-	879,-	879,-	879,-	879,-	879,-	879,-	879,-	879,-	879,-	879,-
165	879,-	879,-	879,-	879,-	879,-	879,-	879,-	879,-	879,-	879,-	879,-	879,-	879,-
320	-	-	879,-	879,-	879,-	879,-	879,-	879,-	879,-	879,-	879,-	879,-	879,-
480	-	-	879,-	879,-	879,-	879,-	879,-	879,-	879,-	879,-	879,-	879,-	879,-
640	-	-	879,-	879,-	879,-	879,-	879,-	879,-	879,-	879,-	879,-	879,-	879,-
800	-	-	879,-	879,-	879,-	879,-	879,-	879,-	879,-	879,-	879,-	879,-	879,-
960	-	-	879,-	879,-	879,-	879,-	879,-	879,-	879,-	879,-	879,-	879,-	879,-
1120	-	-	879,-	879,-	879,-	879,-	879,-	879,-	879,-	879,-	879,-	879,-	879,-
1280	-	-	879,-	879,-	879,-	879,-	879,-	879,-	879,-	879,-	879,-	879,-	879,-
1440	-	-	879,-	879,-	879,-	879,-	879,-	879,-	879,-	879,-	879,-	1299,-	1299,-
1600	-	-	879,-	879,-	879,-	879,-	879,-	879,-	1299,-	1299,-	1299,-	1299,-	1299,-
1760	-	-	879,-	879,-	879,-	879,-	1299,-	1299,-	1299,-	1299,-	1299,-	1299,-	1299,-
1920	-	-	879,-	879,-	1299,-	1299,-	1299,-	1299,-	1299,-	1299,-	1299,-	1299,-	1299,-
2080	-	-	879,-	1299,-	1299,-	1299,-	1299,-	1299,-	1299,-	1299,-	1299,-	1299,-	1299,-
2240	-	-	1299,-	1299,-	1299,-	1299,-	1299,-	1299,-	1299,-	1299,-	1299,-	1299,-	1299,-
2400	-	-	1299,-	1299,-	1299,-	1299,-	1299,-	1299,-	1299,-	1299,-	1299,-	982,-	982,-
2560	-	-	1299,-	1299,-	1299,-	1299,-	1299,-	1299,-	1299,-	1299,-	982,-	982,-	982,-
Mehrpreis													

Brand- und Rauchschutzsysteme

Kapselung EK-JS mit MA Preisgruppe 4

[6]											
H/B	750	800	850	900	950	1000	1050	1100	1150	1200	1250
100	879,-	879,-	879,-	879,-	879,-	879,-	879,-	879,-	879,-	879,-	879,-
125	879,-	879,-	879,-	879,-	879,-	879,-	879,-	879,-	879,-	879,-	879,-
150	879,-	879,-	879,-	879,-	879,-	879,-	879,-	879,-	879,-	879,-	879,-
165	879,-	879,-	879,-	879,-	879,-	879,-	879,-	879,-	879,-	879,-	879,-
320	879,-	879,-	879,-	879,-	879,-	879,-	879,-	879,-	879,-	879,-	879,-
480	879,-	879,-	879,-	879,-	879,-	879,-	879,-	879,-	879,-	879,-	879,-
640	879,-	879,-	879,-	879,-	879,-	879,-	879,-	879,-	879,-	879,-	879,-
800	879,-	879,-	879,-	879,-	879,-	879,-	879,-	879,-	879,-	879,-	879,-
960	879,-	879,-	879,-	879,-	879,-	879,-	879,-	879,-	879,-	879,-	1299,-
1120	879,-	879,-	879,-	879,-	879,-	1299,-	1299,-	1299,-	1299,-	1299,-	1299,-
1280	879,-	1299,-	1299,-	1299,-	1299,-	1299,-	1299,-	1299,-	1299,-	1299,-	1299,-
1440	1299,-	1299,-	1299,-	1299,-	1299,-	1299,-	1299,-	1299,-	1299,-	1299,-	1299,-
1600	1299,-	1299,-	1299,-	1299,-	1299,-	1299,-	1299,-	1299,-	1299,-	1299,-	1299,-
1760	1299,-	1299,-	1299,-	1299,-	1299,-	1299,-	1299,-	1299,-	982,-	982,-	982,-
1920	1299,-	1299,-	1299,-	1299,-	1299,-	982,-	982,-	982,-	982,-	982,-	982,-
2080	1299,-	1299,-	1299,-	982,-	982,-	982,-	982,-	982,-	982,-	982,-	982,-
2240	982,-	982,-	982,-	982,-	982,-	982,-	982,-	982,-	982,-	982,-	982,-
2400	982,-	982,-	982,-	982,-	982,-	982,-	982,-	982,-	982,-	982,-	982,-
2560	982,-	982,-	982,-	982,-	982,-	982,-	982,-	982,-	982,-	982,-	982,-
Mehrpreis											

Beschichtung C1 für Kapselung EK-JS mit MA Preisgruppe 4

[4]
15 %
Mehrpreis auf die Kapselung

## Anbauteile 1 K0, 0K für EK-JS Preisgruppe 4

[6]													
H/B	100	150	200	250	300	350	400	450	500	550	600	650	700
100	842,-	868,-	875,-	880,-	882,-	886,-	889,-	897,-	906,-	914,-	920,-	929,-	936,-
125	846,-	873,-	877,-	882,-	887,-	890,-	892,-	900,-	909,-	917,-	925,-	933,-	941,-
150	862,-	890,-	896,-	901,-	906,-	908,-	910,-	919,-	928,-	935,-	945,-	952,-	961,-
165	896,-	908,-	915,-	919,-	923,-	926,-	929,-	938,-	946,-	956,-	963,-	971,-	980,-
320	-	-	953,-	959,-	965,-	968,-	973,-	982,-	991,-	1001,-	1010,-	1020,-	1029,-
480	-	-	982,-	988,-	994,-	1000,-	1004,-	1014,-	1025,-	1035,-	1046,-	1054,-	1065,-
640	-	-	1016,-	1024,-	1030,-	1035,-	1043,-	1053,-	1064,-	1077,-	1088,-	1099,-	1110,-
800	-	-	1059,-	1067,-	1076,-	1081,-	1088,-	1102,-	1114,-	1124,-	1138,-	1149,-	1162,-
960	-	-	1092,-	1102,-	1110,-	1119,-	1127,-	1139,-	1153,-	1165,-	1180,-	1193,-	1206,-
1120	-	-	1314,-	1327,-	1337,-	1348,-	1359,-	1375,-	1392,-	1408,-	1425,-	1443,-	1459,-
1280	-	-	1363,-	1376,-	1389,-	1400,-	1412,-	1430,-	1447,-	1465,-	1482,-	1502,-	1519,-
1440	-	-	1403,-	1417,-	1431,-	1444,-	1456,-	1476,-	1494,-	1513,-	1532,-	1551,-	1570,-
1600	-	-	1443,-	1460,-	1473,-	1487,-	1502,-	1521,-	1541,-	1562,-	1581,-	1601,-	1621,-
1760	-	-	1492,-	1509,-	1524,-	1539,-	1556,-	1576,-	1598,-	1618,-	1640,-	1660,-	1681,-
1920	-	-	1531,-	1549,-	1566,-	1583,-	1600,-	1622,-	1644,-	1665,-	1688,-	1710,-	1733,-
2080	-	-	1571,-	1590,-	1608,-	1626,-	1643,-	1666,-	1691,-	1715,-	1737,-	1761,-	1785,-
2240	-	-	1621,-	1641,-	1660,-	1678,-	1698,-	1722,-	1748,-	1771,-	1795,-	1820,-	1845,-
2400	-	-	1660,-	1683,-	1702,-	1722,-	1742,-	1769,-	1793,-	1819,-	1845,-	1871,-	1896,-
2560	-	-	1700,-	1723,-	1744,-	1766,-	1787,-	1813,-	1840,-	1868,-	1894,-	1921,-	1948,-
Grundpreis													

## Anbauteile 1 K0, 0K für EK-JS Preisgruppe 4

[6]											
H/B	750	800	850	900	950	1000	1050	1100	1150	1200	1250
100	945,-	952,-	961,-	968,-	976,-	1008,-	1031,-	1054,-	1063,-	1071,-	1259,-
125	949,-	958,-	966,-	974,-	982,-	1013,-	1037,-	1062,-	1070,-	1078,-	1265,-
150	968,-	977,-	986,-	993,-	1003,-	1034,-	1059,-	1081,-	1106,-	1130,-	1346,-
165	988,-	996,-	1005,-	1013,-	1022,-	1053,-	1079,-	1103,-	1127,-	1152,-	1371,-
320	1038,-	1047,-	1057,-	1065,-	1076,-	1107,-	1133,-	1158,-	1182,-	1207,-	1437,-
480	1077,-	1087,-	1097,-	1107,-	1118,-	1152,-	1178,-	1204,-	1231,-	1257,-	1494,-
640	1121,-	1133,-	1144,-	1156,-	1166,-	1201,-	1230,-	1256,-	1282,-	1309,-	1559,-
800	1175,-	1187,-	1199,-	1210,-	1223,-	1259,-	1287,-	1316,-	1344,-	1371,-	1633,-
960	1220,-	1233,-	1246,-	1259,-	1273,-	1309,-	1337,-	1367,-	1395,-	1425,-	1695,-
1120	1475,-	1490,-	1507,-	1524,-	1541,-	1586,-	1621,-	1656,-	1691,-	1725,-	1760,-
1280	1537,-	1555,-	1572,-	1589,-	1607,-	1652,-	1690,-	1725,-	1761,-	1797,-	1834,-
1440	1589,-	1607,-	1626,-	1646,-	1664,-	1710,-	1749,-	1786,-	1821,-	1860,-	1897,-
1600	1642,-	1661,-	1681,-	1701,-	1720,-	1770,-	1808,-	1846,-	1885,-	1923,-	1962,-
1760	1702,-	1725,-	1745,-	1767,-	1788,-	1836,-	1876,-	1915,-	1955,-	1994,-	2033,-
1920	1755,-	1777,-	1800,-	1821,-	1845,-	1894,-	1935,-	1975,-	2017,-	2058,-	2099,-
2080	1808,-	1831,-	1855,-	1878,-	1903,-	1953,-	1994,-	2037,-	2078,-	2120,-	2162,-
2240	1870,-	1894,-	1920,-	1944,-	1968,-	2021,-	2063,-	2106,-	2150,-	2193,-	2235,-
2400	1922,-	1948,-	1973,-	2000,-	2025,-	2078,-	2124,-	2167,-	2212,-	2255,-	2299,-
2560	1974,-	2001,-	2029,-	2056,-	2083,-	2136,-	2183,-	2228,-	2273,-	2318,-	2364,-
Grundpreis											



Anbauteile 1 KK für EK-JS Preisgruppe 4

[6]													
H/B	100	150	200	250	300	350	400	450	500	550	600	650	700
100	1684,-	1736,-	1750,-	1760,-	1764,-	1772,-	1778,-	1794,-	1812,-	1828,-	1840,-	1858,-	1872,-
125	1692,-	1746,-	1754,-	1764,-	1774,-	1780,-	1784,-	1800,-	1818,-	1834,-	1850,-	1866,-	1882,-
150	1724,-	1780,-	1792,-	1802,-	1812,-	1816,-	1820,-	1838,-	1856,-	1870,-	1890,-	1904,-	1922,-
165	1792,-	1816,-	1830,-	1838,-	1846,-	1852,-	1858,-	1876,-	1892,-	1912,-	1926,-	1942,-	1960,-
320	-	-	1906,-	1918,-	1930,-	1936,-	1946,-	1964,-	1982,-	2002,-	2020,-	2040,-	2058,-
480	-	-	1964,-	1976,-	1988,-	2000,-	2008,-	2028,-	2050,-	2070,-	2092,-	2108,-	2130,-
640	-	-	2032,-	2048,-	2060,-	2070,-	2086,-	2106,-	2128,-	2154,-	2176,-	2198,-	2220,-
800	-	-	2118,-	2134,-	2152,-	2162,-	2176,-	2204,-	2228,-	2248,-	2276,-	2298,-	2324,-
960	-	-	2184,-	2204,-	2220,-	2238,-	2254,-	2278,-	2306,-	2330,-	2360,-	2386,-	2412,-
1120	-	-	2628,-	2654,-	2674,-	2696,-	2718,-	2750,-	2784,-	2816,-	2850,-	2886,-	2918,-
1280	-	-	2726,-	2752,-	2778,-	2800,-	2824,-	2860,-	2894,-	2930,-	2964,-	3004,-	3038,-
1440	-	-	2806,-	2834,-	2862,-	2888,-	2912,-	2952,-	2988,-	3026,-	3064,-	3102,-	3140,-
1600	-	-	2886,-	2920,-	2946,-	2974,-	3004,-	3042,-	3082,-	3124,-	3162,-	3202,-	3242,-
1760	-	-	2984,-	3018,-	3048,-	3078,-	3112,-	3152,-	3196,-	3236,-	3280,-	3320,-	3362,-
1920	-	-	3062,-	3098,-	3132,-	3166,-	3200,-	3244,-	3288,-	3330,-	3376,-	3420,-	3466,-
2080	-	-	3142,-	3180,-	3216,-	3252,-	3286,-	3332,-	3382,-	3430,-	3474,-	3522,-	3570,-
2240	-	-	3242,-	3282,-	3320,-	3356,-	3396,-	3444,-	3496,-	3542,-	3590,-	3640,-	3690,-
2400	-	-	3320,-	3366,-	3404,-	3444,-	3484,-	3538,-	3586,-	3638,-	3690,-	3742,-	3792,-
2560	-	-	3400,-	3446,-	3488,-	3532,-	3574,-	3626,-	3680,-	3736,-	3788,-	3842,-	3896,-
Grundpreis													

Brand- und Rauchschutzsysteme

Anbauteile 1 KK für EK-JS Preisgruppe 4

[6]											
H/B	750	800	850	900	950	1000	1050	1100	1150	1200	1250
100	1890,-	1904,-	1922,-	1936,-	1952,-	2016,-	2062,-	2108,-	2126,-	2142,-	2518,-
125	1898,-	1916,-	1932,-	1948,-	1964,-	2026,-	2074,-	2124,-	2140,-	2156,-	2530,-
150	1936,-	1954,-	1972,-	1986,-	2006,-	2068,-	2118,-	2162,-	2212,-	2260,-	2692,-
165	1976,-	1992,-	2010,-	2026,-	2044,-	2106,-	2158,-	2206,-	2254,-	2304,-	2742,-
320	2076,-	2094,-	2114,-	2130,-	2152,-	2214,-	2266,-	2316,-	2364,-	2414,-	2874,-
480	2154,-	2174,-	2194,-	2214,-	2236,-	2304,-	2356,-	2408,-	2462,-	2514,-	2988,-
640	2242,-	2266,-	2288,-	2312,-	2332,-	2402,-	2460,-	2512,-	2564,-	2618,-	3118,-
800	2350,-	2374,-	2398,-	2420,-	2446,-	2518,-	2574,-	2632,-	2688,-	2742,-	3266,-
960	2440,-	2466,-	2492,-	2518,-	2546,-	2618,-	2674,-	2734,-	2790,-	2850,-	3390,-
1120	2950,-	2980,-	3014,-	3048,-	3082,-	3172,-	3242,-	3312,-	3382,-	3450,-	3520,-
1280	3074,-	3110,-	3144,-	3178,-	3214,-	3304,-	3380,-	3450,-	3522,-	3594,-	3668,-
1440	3178,-	3214,-	3252,-	3292,-	3328,-	3420,-	3498,-	3572,-	3642,-	3720,-	3794,-
1600	3284,-	3322,-	3362,-	3402,-	3440,-	3540,-	3616,-	3692,-	3770,-	3846,-	3924,-
1760	3404,-	3450,-	3490,-	3534,-	3576,-	3672,-	3752,-	3830,-	3910,-	3988,-	4066,-
1920	3510,-	3554,-	3600,-	3642,-	3690,-	3788,-	3870,-	3950,-	4034,-	4116,-	4198,-
2080	3616,-	3662,-	3710,-	3756,-	3806,-	3906,-	3988,-	4074,-	4156,-	4240,-	4324,-
2240	3740,-	3788,-	3840,-	3888,-	3936,-	4042,-	4126,-	4212,-	4300,-	4386,-	4470,-
2400	3844,-	3896,-	3946,-	4000,-	4050,-	4156,-	4248,-	4334,-	4424,-	4510,-	4598,-
2560	3948,-	4002,-	4058,-	4112,-	4166,-	4272,-	4366,-	4456,-	4546,-	4636,-	4728,-
Grundpreis											



Anbauteil 2 für EK-JS Preisgruppe 4

[8]								
	B230	B24SR	B24A	B24AM	B24AS	B24BKNE	B24D	B230D
Preisgruppe 4	99,-	302,-	-	-	-	-	-	-
Preisgruppe 9	-	-	304,-	410,-	387,-	205,-	325,-	351,-
Mehrpreis								

Zubehör WS Preisgruppe 4

[6]													
H/B	100	150	200	250	300	350	400	450	500	550	600	650	700
320 – 2560	934,-	937,-	941,-	945,-	948,-	951,-	955,-	958,-	962,-	1000,-	1003,-	1010,-	1013,-
Mit Beschichtung	1121,-	1125,-	1130,-	1134,-	1138,-	1142,-	1146,-	1150,-	1155,-	1200,-	1204,-	1212,-	1216,-
Wetterschutzdach aus 1.4571	1682,-	1687,-	1694,-	1701,-	1707,-	1712,-	1719,-	1725,-	1732,-	1800,-	1806,-	1818,-	1824,-
Mehrpreis													

Zubehör WS Preisgruppe 4

[6]												
H/B	750	800	850	900	950	1000	1050	1100	1150	1200	1250	
320 – 2560	1016,-	1024,-	1027,-	1030,-	1034,-	1038,-	1076,-	1188,-	1192,-	1196,-	1199,-	
Mit Beschichtung	1220,-	1229,-	1233,-	1236,-	1241,-	1246,-	1292,-	1426,-	1431,-	1436,-	1439,-	
Wetterschutzdach aus 1.4571	1829,-	1844,-	1849,-	1854,-	1862,-	1869,-	1937,-	2139,-	2146,-	2153,-	2159,-	
Mehrpreis												

Brand- und Rauchschutzsysteme



Zubehör 17 Preisgruppe 4

[6]													
H/B	100	150	200	250	300	350	400	450	500	550	600	650	700
100	7,-	8,-	8,-	9,-	11,-	12,-	12,-	13,-	14,-	16,-	16,-	17,-	19,-
125	7,-	8,-	9,-	11,-	11,-	12,-	13,-	13,-	14,-	16,-	17,-	17,-	19,-
150	8,-	8,-	9,-	11,-	12,-	12,-	13,-	14,-	16,-	16,-	17,-	19,-	21,-
165	8,-	9,-	9,-	11,-	12,-	13,-	13,-	14,-	16,-	16,-	17,-	19,-	21,-
320	-	-	13,-	13,-	14,-	16,-	17,-	17,-	19,-	21,-	22,-	22,-	23,-
480	-	-	16,-	17,-	19,-	19,-	21,-	22,-	22,-	23,-	24,-	25,-	25,-
640	-	-	19,-	21,-	22,-	23,-	23,-	24,-	25,-	26,-	26,-	28,-	29,-
800	-	-	23,-	24,-	24,-	25,-	26,-	26,-	28,-	29,-	31,-	31,-	32,-
960	-	-	25,-	26,-	28,-	28,-	29,-	31,-	32,-	32,-	33,-	34,-	36,-
1120	-	-	29,-	29,-	31,-	32,-	32,-	33,-	34,-	36,-	36,-	37,-	38,-
1280	-	-	32,-	33,-	33,-	34,-	36,-	37,-	37,-	38,-	40,-	41,-	41,-
1440	-	-	34,-	36,-	37,-	37,-	38,-	40,-	41,-	41,-	42,-	43,-	46,-
1600	-	-	38,-	38,-	40,-	41,-	42,-	42,-	43,-	46,-	47,-	47,-	48,-
1760	-	-	41,-	42,-	42,-	43,-	46,-	47,-	47,-	48,-	49,-	50,-	50,-
1920	-	-	43,-	46,-	47,-	48,-	48,-	49,-	50,-	51,-	51,-	53,-	54,-
2080	-	-	48,-	48,-	49,-	50,-	51,-	51,-	53,-	54,-	55,-	55,-	56,-
2240	-	-	50,-	51,-	53,-	53,-	54,-	55,-	56,-	56,-	57,-	60,-	61,-
2400	-	-	53,-	54,-	55,-	56,-	56,-	57,-	60,-	61,-	61,-	63,-	64,-
2560	-	-	56,-	57,-	57,-	60,-	61,-	63,-	63,-	64,-	65,-	66,-	66,-
Mehrpreis													

Brand- und Rauchschutzsysteme

Zubehör 17 Preisgruppe 4

[6]											
H/B	750	800	850	900	950	1000	1050	1100	1150	1200	1250
100	21,-	21,-	22,-	23,-	24,-	24,-	25,-	26,-	26,-	28,-	29,-
125	21,-	22,-	22,-	23,-	24,-	25,-	25,-	26,-	28,-	29,-	29,-
150	21,-	22,-	23,-	24,-	24,-	25,-	26,-	26,-	28,-	29,-	31,-
165	21,-	22,-	23,-	24,-	24,-	25,-	26,-	28,-	28,-	29,-	31,-
320	24,-	25,-	25,-	26,-	28,-	29,-	29,-	31,-	32,-	32,-	33,-
480	26,-	28,-	29,-	29,-	31,-	32,-	33,-	33,-	34,-	36,-	37,-
640	31,-	31,-	32,-	33,-	34,-	34,-	36,-	37,-	37,-	38,-	40,-
800	33,-	34,-	34,-	36,-	37,-	38,-	38,-	40,-	41,-	42,-	42,-
960	36,-	37,-	38,-	40,-	40,-	41,-	42,-	42,-	43,-	46,-	47,-
1120	40,-	40,-	41,-	42,-	43,-	43,-	46,-	47,-	48,-	48,-	49,-
1280	42,-	43,-	46,-	46,-	47,-	48,-	48,-	49,-	50,-	51,-	51,-
1440	46,-	47,-	48,-	49,-	49,-	50,-	51,-	53,-	53,-	54,-	55,-
1600	49,-	50,-	50,-	51,-	53,-	53,-	54,-	55,-	56,-	56,-	57,-
1760	51,-	53,-	54,-	54,-	55,-	56,-	57,-	57,-	60,-	61,-	63,-
1920	55,-	55,-	56,-	57,-	60,-	60,-	61,-	63,-	63,-	64,-	65,-
2080	57,-	60,-	60,-	61,-	63,-	64,-	64,-	65,-	66,-	67,-	67,-
2240	61,-	63,-	64,-	65,-	65,-	66,-	67,-	67,-	68,-	70,-	71,-
2400	65,-	65,-	66,-	67,-	68,-	68,-	70,-	71,-	73,-	73,-	74,-
2560	67,-	68,-	70,-	70,-	71,-	73,-	73,-	74,-	75,-	76,-	76,-
Mehrpreis											



Zubehör 18 Preisgruppe 4

[6]													
H/B	100	150	200	250	300	350	400	450	500	550	600	650	700
100	33,-	33,-	33,-	33,-	33,-	33,-	33,-	33,-	33,-	33,-	33,-	33,-	33,-
125	33,-	33,-	33,-	33,-	33,-	33,-	33,-	33,-	33,-	33,-	33,-	33,-	33,-
150	33,-	33,-	33,-	33,-	33,-	33,-	33,-	33,-	33,-	33,-	33,-	33,-	33,-
165	33,-	33,-	33,-	33,-	33,-	33,-	33,-	33,-	33,-	33,-	33,-	33,-	33,-
320	-	-	33,-	33,-	33,-	33,-	33,-	33,-	33,-	33,-	33,-	33,-	33,-
480	-	-	33,-	33,-	33,-	33,-	33,-	33,-	33,-	33,-	33,-	33,-	33,-
640	-	-	33,-	33,-	33,-	33,-	33,-	33,-	33,-	33,-	33,-	33,-	33,-
800	-	-	33,-	33,-	33,-	33,-	33,-	33,-	33,-	33,-	33,-	33,-	33,-
960	-	-	33,-	33,-	33,-	33,-	33,-	33,-	33,-	33,-	33,-	33,-	33,-
1120	-	-	33,-	33,-	33,-	33,-	33,-	33,-	33,-	33,-	33,-	33,-	33,-
1280	-	-	33,-	33,-	33,-	33,-	33,-	33,-	33,-	33,-	33,-	33,-	33,-
1440	-	-	49,-	49,-	49,-	49,-	49,-	49,-	49,-	49,-	49,-	49,-	49,-
1600	-	-	49,-	49,-	49,-	49,-	49,-	49,-	49,-	49,-	49,-	49,-	49,-
1760	-	-	49,-	49,-	49,-	49,-	49,-	49,-	49,-	49,-	49,-	49,-	49,-
1920	-	-	49,-	49,-	49,-	49,-	49,-	49,-	49,-	49,-	49,-	49,-	49,-
2080	-	-	49,-	49,-	49,-	49,-	49,-	49,-	49,-	49,-	49,-	49,-	49,-
2240	-	-	49,-	49,-	49,-	49,-	49,-	49,-	49,-	49,-	49,-	49,-	49,-
2400	-	-	49,-	49,-	49,-	49,-	49,-	49,-	49,-	49,-	49,-	49,-	49,-
2560	-	-	49,-	49,-	49,-	49,-	49,-	49,-	49,-	49,-	49,-	49,-	49,-
Mehrpreis													

Zubehör 18 Preisgruppe 4

[6]												
H/B	750	800	850	900	950	1000	1050	1100	1150	1200	1250	
100	33,-	33,-	33,-	33,-	33,-	33,-	33,-	33,-	33,-	33,-	33,-	
125	33,-	33,-	33,-	33,-	33,-	33,-	33,-	33,-	33,-	33,-	33,-	
150	33,-	33,-	33,-	33,-	33,-	33,-	33,-	33,-	33,-	33,-	33,-	
165	33,-	33,-	33,-	33,-	33,-	33,-	33,-	33,-	33,-	33,-	33,-	
320	33,-	33,-	33,-	33,-	33,-	33,-	33,-	33,-	33,-	33,-	33,-	
480	33,-	33,-	33,-	33,-	33,-	33,-	33,-	33,-	33,-	33,-	33,-	
640	33,-	33,-	33,-	33,-	33,-	33,-	33,-	33,-	33,-	33,-	33,-	
800	33,-	33,-	33,-	33,-	33,-	33,-	33,-	33,-	33,-	33,-	33,-	
960	33,-	33,-	33,-	33,-	33,-	33,-	33,-	33,-	33,-	33,-	33,-	
1120	33,-	33,-	33,-	33,-	33,-	33,-	33,-	33,-	33,-	33,-	33,-	
1280	33,-	33,-	33,-	33,-	33,-	33,-	33,-	33,-	33,-	33,-	33,-	
1440	49,-	49,-	49,-	49,-	49,-	49,-	49,-	49,-	49,-	49,-	49,-	
1600	49,-	49,-	49,-	49,-	49,-	49,-	49,-	49,-	49,-	49,-	49,-	
1760	49,-	49,-	49,-	49,-	49,-	49,-	49,-	49,-	49,-	49,-	49,-	
1920	49,-	49,-	49,-	49,-	49,-	49,-	49,-	49,-	49,-	49,-	49,-	
2080	49,-	49,-	49,-	49,-	49,-	49,-	49,-	49,-	49,-	49,-	49,-	
2240	49,-	49,-	49,-	49,-	49,-	49,-	49,-	49,-	49,-	49,-	49,-	
2400	49,-	49,-	49,-	49,-	49,-	49,-	49,-	49,-	49,-	49,-	49,-	
2560	49,-	49,-	49,-	49,-	49,-	49,-	49,-	49,-	49,-	49,-	49,-	
Mehrpreis												

Brand- und Rauchschutzsysteme



Zubehör 19 Preisgruppe 4

[6]													
H/B	100	150	200	250	300	350	400	450	500	550	600	650	700
100	40,-	41,-	41,-	42,-	44,-	45,-	45,-	46,-	47,-	49,-	49,-	50,-	52,-
125	40,-	41,-	42,-	44,-	44,-	45,-	46,-	46,-	47,-	49,-	50,-	50,-	52,-
150	41,-	41,-	42,-	44,-	45,-	45,-	46,-	47,-	49,-	49,-	50,-	52,-	54,-
165	41,-	42,-	42,-	44,-	45,-	46,-	46,-	47,-	49,-	49,-	50,-	52,-	54,-
320	-	-	46,-	46,-	47,-	49,-	50,-	50,-	52,-	54,-	55,-	55,-	56,-
480	-	-	49,-	50,-	52,-	52,-	54,-	55,-	55,-	56,-	57,-	58,-	58,-
640	-	-	52,-	54,-	55,-	56,-	56,-	57,-	58,-	59,-	59,-	61,-	62,-
800	-	-	56,-	57,-	57,-	58,-	59,-	59,-	61,-	62,-	64,-	64,-	65,-
960	-	-	58,-	59,-	61,-	61,-	62,-	64,-	65,-	65,-	66,-	67,-	69,-
1120	-	-	62,-	62,-	64,-	65,-	65,-	66,-	67,-	69,-	69,-	70,-	71,-
1280	-	-	65,-	66,-	66,-	67,-	69,-	70,-	70,-	71,-	73,-	74,-	74,-
1440	-	-	83,-	85,-	86,-	86,-	87,-	89,-	90,-	90,-	91,-	92,-	95,-
1600	-	-	87,-	87,-	89,-	90,-	91,-	91,-	92,-	95,-	96,-	96,-	97,-
1760	-	-	90,-	91,-	91,-	92,-	95,-	96,-	96,-	97,-	98,-	99,-	99,-
1920	-	-	92,-	95,-	96,-	97,-	97,-	98,-	99,-	100,-	100,-	102,-	103,-
2080	-	-	97,-	97,-	98,-	99,-	100,-	100,-	102,-	103,-	104,-	104,-	105,-
2240	-	-	99,-	100,-	102,-	102,-	103,-	104,-	105,-	105,-	106,-	109,-	110,-
2400	-	-	102,-	103,-	104,-	105,-	105,-	106,-	109,-	110,-	110,-	112,-	113,-
2560	-	-	105,-	106,-	106,-	109,-	110,-	112,-	112,-	113,-	114,-	115,-	115,-
Mehrpreis													

Brand- und Rauchschutzsysteme

Zubehör 19 Preisgruppe 4

[6]											
H/B	750	800	850	900	950	1000	1050	1100	1150	1200	1250
100	54,-	54,-	55,-	56,-	57,-	57,-	58,-	59,-	59,-	61,-	62,-
125	54,-	55,-	55,-	56,-	57,-	58,-	58,-	59,-	61,-	62,-	62,-
150	54,-	55,-	56,-	57,-	57,-	58,-	59,-	59,-	61,-	62,-	64,-
165	54,-	55,-	56,-	57,-	57,-	58,-	59,-	61,-	61,-	62,-	64,-
320	57,-	58,-	58,-	59,-	61,-	62,-	62,-	64,-	65,-	65,-	66,-
480	59,-	61,-	62,-	62,-	64,-	65,-	66,-	66,-	67,-	69,-	70,-
640	64,-	64,-	65,-	66,-	67,-	67,-	69,-	70,-	70,-	71,-	73,-
800	66,-	67,-	67,-	69,-	70,-	71,-	71,-	73,-	74,-	75,-	75,-
960	69,-	70,-	71,-	73,-	73,-	74,-	75,-	75,-	76,-	79,-	80,-
1120	73,-	73,-	74,-	75,-	76,-	76,-	79,-	80,-	81,-	81,-	82,-
1280	75,-	76,-	79,-	79,-	80,-	81,-	81,-	82,-	83,-	84,-	84,-
1440	95,-	96,-	97,-	98,-	98,-	99,-	100,-	102,-	102,-	103,-	104,-
1600	98,-	99,-	99,-	100,-	102,-	102,-	103,-	104,-	105,-	105,-	106,-
1760	100,-	102,-	103,-	103,-	104,-	105,-	106,-	106,-	109,-	110,-	112,-
1920	104,-	104,-	105,-	106,-	109,-	109,-	110,-	112,-	112,-	113,-	114,-
2080	106,-	109,-	109,-	110,-	112,-	113,-	113,-	114,-	115,-	116,-	116,-
2240	110,-	112,-	113,-	114,-	114,-	115,-	116,-	116,-	117,-	119,-	120,-
2400	114,-	114,-	115,-	116,-	117,-	117,-	119,-	120,-	122,-	122,-	123,-
2560	116,-	117,-	119,-	119,-	120,-	122,-	122,-	123,-	124,-	125,-	125,-
Mehrpreis											





## EK-JS Pulverbeschichtung P1 RAL 7030 Preisgruppe 4

[6]													
H/B	100	150	200	250	300	350	400	450	500	550	600	650	700
100	117,-	139,-	162,-	184,-	207,-	228,-	252,-	274,-	296,-	319,-	340,-	364,-	388,-
125	123,-	145,-	167,-	190,-	213,-	236,-	259,-	280,-	304,-	326,-	349,-	371,-	394,-
150	127,-	150,-	175,-	196,-	219,-	242,-	264,-	287,-	311,-	333,-	355,-	379,-	401,-
165	133,-	157,-	179,-	203,-	225,-	249,-	271,-	295,-	318,-	340,-	363,-	388,-	409,-
320	-	-	193,-	216,-	238,-	262,-	284,-	308,-	332,-	354,-	378,-	401,-	425,-
480	-	-	230,-	255,-	279,-	303,-	328,-	352,-	377,-	399,-	425,-	449,-	474,-
640	-	-	283,-	312,-	340,-	369,-	397,-	426,-	455,-	484,-	513,-	542,-	570,-
800	-	-	335,-	367,-	399,-	434,-	467,-	501,-	534,-	567,-	602,-	635,-	667,-
960	-	-	387,-	424,-	463,-	498,-	536,-	575,-	612,-	651,-	688,-	726,-	764,-
1120	-	-	509,-	560,-	608,-	659,-	706,-	757,-	807,-	855,-	906,-	956,-	1004,-
1280	-	-	569,-	624,-	679,-	735,-	789,-	843,-	899,-	952,-	1008,-	1063,-	1118,-
1440	-	-	629,-	689,-	750,-	809,-	869,-	931,-	990,-	1050,-	1110,-	1170,-	1231,-
1600	-	-	689,-	755,-	820,-	886,-	951,-	1016,-	1081,-	1147,-	1214,-	1277,-	1344,-
1760	-	-	748,-	820,-	891,-	962,-	1031,-	1103,-	1174,-	1245,-	1315,-	1386,-	1456,-
1920	-	-	809,-	886,-	962,-	1037,-	1114,-	1189,-	1265,-	1341,-	1417,-	1493,-	1570,-
2080	-	-	869,-	950,-	1031,-	1114,-	1195,-	1276,-	1357,-	1437,-	1520,-	1601,-	1683,-
2240	-	-	929,-	1016,-	1103,-	1189,-	1276,-	1361,-	1448,-	1536,-	1622,-	1709,-	1795,-
2400	-	-	990,-	1081,-	1173,-	1264,-	1357,-	1448,-	1541,-	1633,-	1725,-	1816,-	1907,-
2560	-	-	1072,-	1168,-	1264,-	1360,-	1456,-	1552,-	1648,-	1744,-	1840,-	1936,-	2033,-
Mehrpriis													

## EK-JS Pulverbeschichtung P1 RAL 7030 Preisgruppe 4

[6]											
H/B	750	800	850	900	950	1000	1050	1100	1150	1200	1250
100	409,-	432,-	454,-	476,-	498,-	522,-	544,-	566,-	590,-	611,-	739,-
125	417,-	439,-	463,-	484,-	508,-	531,-	552,-	575,-	597,-	621,-	750,-
150	425,-	448,-	470,-	493,-	516,-	539,-	562,-	584,-	607,-	630,-	761,-
165	432,-	455,-	477,-	502,-	524,-	548,-	569,-	593,-	617,-	639,-	773,-
320	448,-	472,-	494,-	517,-	541,-	565,-	587,-	610,-	635,-	656,-	794,-
480	497,-	522,-	546,-	569,-	594,-	619,-	644,-	667,-	693,-	716,-	863,-
640	601,-	627,-	656,-	686,-	715,-	744,-	773,-	801,-	831,-	859,-	1035,-
800	702,-	735,-	766,-	801,-	834,-	867,-	901,-	934,-	967,-	1002,-	1206,-
960	803,-	840,-	877,-	916,-	953,-	992,-	1030,-	1067,-	1105,-	1144,-	1377,-
1120	1053,-	1104,-	1153,-	1203,-	1251,-	1301,-	1351,-	1400,-	1450,-	1500,-	1548,-
1280	1173,-	1227,-	1281,-	1336,-	1392,-	1446,-	1502,-	1557,-	1609,-	1665,-	1719,-
1440	1291,-	1350,-	1410,-	1471,-	1530,-	1590,-	1651,-	1710,-	1771,-	1831,-	1892,-
1600	1409,-	1473,-	1539,-	1605,-	1672,-	1735,-	1801,-	1868,-	1931,-	1998,-	2063,-
1760	1528,-	1598,-	1668,-	1740,-	1809,-	1879,-	1950,-	2022,-	2092,-	2162,-	2234,-
1920	1646,-	1720,-	1797,-	1873,-	1949,-	2025,-	2101,-	2177,-	2254,-	2329,-	2405,-
2080	1762,-	1845,-	1927,-	2007,-	2089,-	2170,-	2251,-	2332,-	2414,-	2496,-	2576,-
2240	1881,-	1968,-	2056,-	2142,-	2229,-	2314,-	2401,-	2488,-	2575,-	2661,-	2748,-
2400	2000,-	2092,-	2184,-	2276,-	2368,-	2459,-	2551,-	2643,-	2735,-	2827,-	2919,-
2560	2129,-	2227,-	2320,-	2418,-	2515,-	2611,-	2706,-	2802,-	2899,-	2995,-	3090,-
Mehrpriis											



**EK-JS alle anderen Farben nach RAL-Karte** Preisgruppe 4

[6]													
H/B	100	150	200	250	300	350	400	450	500	550	600	650	700
100	162,-	193,-	224,-	255,-	287,-	319,-	350,-	381,-	412,-	444,-	475,-	507,-	539,-
125	169,-	202,-	234,-	264,-	296,-	328,-	360,-	391,-	422,-	454,-	485,-	517,-	549,-
150	178,-	209,-	241,-	273,-	304,-	337,-	369,-	399,-	432,-	464,-	496,-	527,-	560,-
165	185,-	218,-	251,-	281,-	313,-	347,-	378,-	409,-	441,-	474,-	506,-	539,-	569,-
320	-	-	266,-	298,-	332,-	363,-	396,-	430,-	460,-	493,-	526,-	559,-	591,-
480	-	-	321,-	354,-	389,-	422,-	455,-	490,-	524,-	559,-	591,-	625,-	660,-
640	-	-	394,-	433,-	474,-	513,-	553,-	593,-	635,-	676,-	715,-	755,-	795,-
800	-	-	465,-	511,-	559,-	604,-	651,-	697,-	744,-	791,-	837,-	882,-	931,-
960	-	-	536,-	590,-	643,-	695,-	747,-	801,-	854,-	907,-	959,-	1011,-	1064,-
1120	-	-	709,-	778,-	848,-	916,-	986,-	1053,-	1123,-	1192,-	1262,-	1331,-	1400,-
1280	-	-	794,-	869,-	946,-	1022,-	1099,-	1175,-	1251,-	1328,-	1404,-	1480,-	1557,-
1440	-	-	876,-	961,-	1044,-	1128,-	1213,-	1296,-	1378,-	1463,-	1547,-	1630,-	1715,-
1600	-	-	961,-	1051,-	1142,-	1234,-	1325,-	1416,-	1507,-	1599,-	1690,-	1782,-	1872,-
1760	-	-	1044,-	1142,-	1241,-	1339,-	1437,-	1537,-	1635,-	1734,-	1833,-	1931,-	2029,-
1920	-	-	1128,-	1233,-	1339,-	1446,-	1551,-	1658,-	1762,-	1870,-	1974,-	2082,-	2186,-
2080	-	-	1210,-	1323,-	1437,-	1551,-	1664,-	1777,-	1890,-	2004,-	2118,-	2231,-	2345,-
2240	-	-	1294,-	1416,-	1537,-	1657,-	1777,-	1898,-	2020,-	2140,-	2260,-	2382,-	2502,-
2400	-	-	1377,-	1506,-	1634,-	1762,-	1890,-	2018,-	2146,-	2274,-	2404,-	2531,-	2659,-
2560	-	-	1493,-	1627,-	1761,-	1896,-	2030,-	2162,-	2298,-	2432,-	2566,-	2699,-	2833,-
Mehrpreis													

Brand- und Rauchschutzsysteme

**EK-JS alle anderen Farben nach RAL-Karte** Preisgruppe 4

[6]											
H/B	750	800	850	900	950	1000	1050	1100	1150	1200	1250
100	569,-	601,-	632,-	663,-	695,-	726,-	758,-	790,-	820,-	851,-	1030,-
125	580,-	611,-	644,-	676,-	706,-	738,-	770,-	801,-	833,-	865,-	1045,-
150	591,-	622,-	654,-	687,-	719,-	750,-	781,-	814,-	846,-	877,-	1061,-
165	602,-	635,-	666,-	697,-	731,-	762,-	794,-	826,-	858,-	890,-	1076,-
320	624,-	655,-	688,-	721,-	753,-	786,-	818,-	850,-	882,-	916,-	1105,-
480	693,-	726,-	761,-	795,-	829,-	862,-	896,-	929,-	963,-	996,-	1203,-
640	835,-	875,-	916,-	956,-	995,-	1035,-	1077,-	1116,-	1157,-	1196,-	1443,-
800	976,-	1022,-	1070,-	1116,-	1162,-	1208,-	1256,-	1301,-	1349,-	1394,-	1681,-
960	1118,-	1172,-	1223,-	1276,-	1329,-	1381,-	1434,-	1488,-	1541,-	1592,-	1920,-
1120	1469,-	1537,-	1606,-	1675,-	1744,-	1813,-	1883,-	1950,-	2021,-	2089,-	2159,-
1280	1633,-	1710,-	1787,-	1863,-	1940,-	2016,-	2092,-	2169,-	2244,-	2320,-	2397,-
1440	1799,-	1881,-	1965,-	2049,-	2133,-	2217,-	2301,-	2385,-	2468,-	2553,-	2637,-
1600	1963,-	2055,-	2145,-	2236,-	2328,-	2419,-	2510,-	2601,-	2694,-	2784,-	2874,-
1760	2127,-	2227,-	2325,-	2424,-	2523,-	2620,-	2719,-	2817,-	2917,-	3015,-	3114,-
1920	2293,-	2399,-	2505,-	2612,-	2716,-	2824,-	2928,-	3036,-	3140,-	3247,-	3352,-
2080	2458,-	2570,-	2684,-	2798,-	2911,-	3025,-	3138,-	3251,-	3364,-	3478,-	3592,-
2240	2623,-	2742,-	2865,-	2985,-	3105,-	3226,-	3346,-	3468,-	3589,-	3710,-	3829,-
2400	2788,-	2915,-	3044,-	3172,-	3299,-	3428,-	3556,-	3684,-	3812,-	3940,-	4069,-
2560	2968,-	3102,-	3235,-	3370,-	3504,-	3638,-	3771,-	3906,-	4040,-	4175,-	4307,-
Mehrpreis											



## Anbauteil 1 K – Gitter K0, 0K P2 beschichtet mit RAL 7030 Preisgruppe 4

[6]													
H/B	100	150	200	250	300	350	400	450	500	550	600	650	700
100	23,-	26,-	31,-	34,-	40,-	43,-	48,-	51,-	55,-	60,-	64,-	68,-	73,-
125	24,-	28,-	33,-	37,-	41,-	47,-	50,-	54,-	60,-	64,-	68,-	73,-	76,-
150	25,-	31,-	34,-	40,-	43,-	49,-	53,-	57,-	64,-	67,-	73,-	76,-	82,-
165	26,-	32,-	37,-	41,-	47,-	51,-	56,-	61,-	66,-	71,-	76,-	81,-	85,-
320	-	-	41,-	47,-	51,-	56,-	63,-	67,-	74,-	80,-	84,-	90,-	94,-
480	-	-	53,-	61,-	67,-	74,-	82,-	89,-	97,-	103,-	110,-	118,-	124,-
640	-	-	65,-	74,-	83,-	92,-	100,-	109,-	119,-	127,-	136,-	145,-	153,-
800	-	-	78,-	89,-	99,-	109,-	120,-	131,-	141,-	151,-	162,-	174,-	183,-
960	-	-	90,-	103,-	114,-	126,-	139,-	151,-	164,-	176,-	188,-	200,-	211,-
1120	-	-	119,-	136,-	151,-	167,-	184,-	200,-	217,-	234,-	249,-	266,-	281,-
1280	-	-	133,-	151,-	169,-	188,-	207,-	225,-	242,-	261,-	279,-	297,-	316,-
1440	-	-	148,-	168,-	188,-	208,-	228,-	249,-	268,-	290,-	310,-	331,-	350,-
1600	-	-	162,-	184,-	207,-	228,-	252,-	274,-	295,-	318,-	339,-	362,-	383,-
1760	-	-	177,-	202,-	225,-	249,-	274,-	297,-	321,-	347,-	370,-	394,-	418,-
1920	-	-	191,-	218,-	244,-	270,-	296,-	322,-	348,-	374,-	399,-	426,-	452,-
2080	-	-	205,-	235,-	262,-	290,-	319,-	347,-	374,-	404,-	431,-	458,-	488,-
2240	-	-	220,-	251,-	280,-	311,-	340,-	371,-	399,-	431,-	460,-	491,-	522,-
2400	-	-	235,-	267,-	298,-	331,-	363,-	395,-	426,-	459,-	491,-	523,-	555,-
2560	-	-	249,-	283,-	318,-	352,-	387,-	420,-	452,-	488,-	522,-	555,-	590,-
Mehrpreis													

## Anbauteil 1 K – Gitter K0, 0K P2 beschichtet mit RAL 7030 Preisgruppe 4

[6]											
H/B	750	800	850	900	950	1000	1050	1100	1150	1200	1250
100	76,-	81,-	84,-	89,-	92,-	98,-	102,-	106,-	109,-	113,-	137,-
125	82,-	85,-	90,-	94,-	99,-	103,-	108,-	111,-	117,-	122,-	146,-
150	85,-	91,-	94,-	100,-	105,-	109,-	114,-	119,-	124,-	127,-	153,-
165	91,-	97,-	100,-	106,-	110,-	117,-	120,-	125,-	131,-	136,-	164,-
320	100,-	106,-	111,-	118,-	123,-	127,-	133,-	139,-	143,-	150,-	181,-
480	132,-	139,-	146,-	152,-	161,-	167,-	175,-	182,-	188,-	196,-	237,-
640	162,-	170,-	181,-	190,-	198,-	207,-	217,-	224,-	234,-	242,-	293,-
800	194,-	204,-	216,-	225,-	236,-	246,-	256,-	267,-	278,-	289,-	349,-
960	225,-	237,-	249,-	261,-	274,-	285,-	297,-	311,-	322,-	335,-	405,-
1120	297,-	314,-	331,-	347,-	363,-	379,-	395,-	412,-	428,-	444,-	460,-
1280	335,-	353,-	370,-	389,-	407,-	425,-	444,-	463,-	479,-	497,-	516,-
1440	370,-	391,-	411,-	431,-	451,-	472,-	491,-	511,-	532,-	551,-	573,-
1600	407,-	430,-	450,-	473,-	494,-	517,-	540,-	562,-	583,-	605,-	627,-
1760	441,-	467,-	491,-	515,-	540,-	563,-	587,-	611,-	636,-	660,-	684,-
1920	479,-	506,-	531,-	558,-	583,-	609,-	636,-	662,-	687,-	713,-	739,-
2080	515,-	544,-	570,-	599,-	627,-	655,-	683,-	712,-	739,-	766,-	796,-
2240	551,-	580,-	610,-	641,-	671,-	702,-	732,-	762,-	791,-	821,-	851,-
2400	587,-	619,-	651,-	683,-	716,-	747,-	779,-	812,-	843,-	875,-	908,-
2560	624,-	656,-	690,-	724,-	759,-	794,-	829,-	862,-	894,-	929,-	963,-
Mehrpreis											



Anbauteil 1 K – Gitter KK P2 beschichtet mit RAL 7030 Preisgruppe 4

[6]													
H/B	100	150	200	250	300	350	400	450	500	550	600	650	700
100	46,-	52,-	62,-	68,-	80,-	86,-	96,-	102,-	110,-	120,-	128,-	136,-	146,-
125	48,-	56,-	66,-	74,-	82,-	94,-	100,-	108,-	120,-	128,-	136,-	146,-	152,-
150	50,-	62,-	68,-	80,-	86,-	98,-	106,-	114,-	128,-	134,-	146,-	152,-	164,-
165	52,-	64,-	74,-	82,-	94,-	102,-	112,-	122,-	132,-	142,-	152,-	162,-	170,-
320	-	-	82,-	94,-	102,-	112,-	126,-	134,-	148,-	160,-	168,-	180,-	188,-
480	-	-	106,-	122,-	134,-	148,-	164,-	178,-	194,-	206,-	220,-	236,-	248,-
640	-	-	130,-	148,-	166,-	184,-	200,-	218,-	238,-	254,-	272,-	290,-	306,-
800	-	-	156,-	178,-	198,-	218,-	240,-	262,-	282,-	302,-	324,-	348,-	366,-
960	-	-	180,-	206,-	228,-	252,-	278,-	302,-	328,-	352,-	376,-	400,-	422,-
1120	-	-	238,-	272,-	302,-	334,-	368,-	400,-	434,-	468,-	498,-	532,-	562,-
1280	-	-	266,-	302,-	338,-	376,-	414,-	450,-	484,-	522,-	558,-	594,-	632,-
1440	-	-	296,-	336,-	376,-	416,-	456,-	498,-	536,-	580,-	620,-	662,-	700,-
1600	-	-	324,-	368,-	414,-	456,-	504,-	548,-	590,-	636,-	678,-	724,-	766,-
1760	-	-	354,-	404,-	450,-	498,-	548,-	594,-	642,-	694,-	740,-	788,-	836,-
1920	-	-	382,-	436,-	488,-	540,-	592,-	644,-	696,-	748,-	798,-	852,-	904,-
2080	-	-	410,-	470,-	524,-	580,-	638,-	694,-	748,-	808,-	862,-	916,-	976,-
2240	-	-	440,-	502,-	560,-	622,-	680,-	742,-	798,-	862,-	920,-	982,-	1044,-
2400	-	-	470,-	534,-	596,-	662,-	726,-	790,-	852,-	918,-	982,-	1046,-	1110,-
2560	-	-	498,-	566,-	636,-	704,-	774,-	840,-	904,-	976,-	1044,-	1110,-	1180,-
Mehrpreis													

Brand- und Rauchschutzsysteme

Anbauteil 1 K – Gitter KK P2 beschichtet mit RAL 7030 Preisgruppe 4

[6]											
H/B	750	800	850	900	950	1000	1050	1100	1150	1200	1250
100	152,-	162,-	168,-	178,-	184,-	196,-	204,-	212,-	218,-	226,-	274,-
125	164,-	170,-	180,-	188,-	198,-	206,-	216,-	222,-	234,-	244,-	292,-
150	170,-	182,-	188,-	200,-	210,-	218,-	228,-	238,-	248,-	254,-	306,-
165	182,-	194,-	200,-	212,-	220,-	234,-	240,-	250,-	262,-	272,-	328,-
320	200,-	212,-	222,-	236,-	246,-	254,-	266,-	278,-	286,-	300,-	362,-
480	264,-	278,-	292,-	304,-	322,-	334,-	350,-	364,-	376,-	392,-	474,-
640	324,-	340,-	362,-	380,-	396,-	414,-	434,-	448,-	468,-	484,-	586,-
800	388,-	408,-	432,-	450,-	472,-	492,-	512,-	534,-	556,-	578,-	698,-
960	450,-	474,-	498,-	522,-	548,-	570,-	594,-	622,-	644,-	670,-	810,-
1120	594,-	628,-	662,-	694,-	726,-	758,-	790,-	824,-	856,-	888,-	920,-
1280	670,-	706,-	740,-	778,-	814,-	850,-	888,-	926,-	958,-	994,-	1032,-
1440	740,-	782,-	822,-	862,-	902,-	944,-	982,-	1022,-	1064,-	1102,-	1146,-
1600	814,-	860,-	900,-	946,-	988,-	1034,-	1080,-	1124,-	1166,-	1210,-	1254,-
1760	882,-	934,-	982,-	1030,-	1080,-	1126,-	1174,-	1222,-	1272,-	1320,-	1368,-
1920	958,-	1012,-	1062,-	1116,-	1166,-	1218,-	1272,-	1324,-	1374,-	1426,-	1478,-
2080	1030,-	1088,-	1140,-	1198,-	1254,-	1310,-	1366,-	1424,-	1478,-	1532,-	1592,-
2240	1102,-	1160,-	1220,-	1282,-	1342,-	1404,-	1464,-	1524,-	1582,-	1642,-	1702,-
2400	1174,-	1238,-	1302,-	1366,-	1432,-	1494,-	1558,-	1624,-	1686,-	1750,-	1816,-
2560	1248,-	1312,-	1380,-	1448,-	1518,-	1588,-	1658,-	1724,-	1788,-	1858,-	1926,-
Mehrpreis											

## Anbauteil 1 K – Gitter K0, 0K P2 beschichtet mit RAL Sonder Preisgruppe 4

[6]													
H/B	100	150	200	250	300	350	400	450	500	550	600	650	700
100	31,-	37,-	42,-	48,-	54,-	60,-	65,-	71,-	76,-	83,-	89,-	93,-	100,-
125	33,-	38,-	46,-	51,-	56,-	64,-	70,-	75,-	82,-	89,-	93,-	100,-	107,-
150	34,-	41,-	48,-	54,-	61,-	67,-	74,-	81,-	88,-	93,-	100,-	106,-	111,-
165	37,-	43,-	50,-	56,-	64,-	71,-	78,-	84,-	91,-	99,-	106,-	111,-	119,-
320	-	-	55,-	64,-	71,-	80,-	85,-	93,-	102,-	109,-	117,-	124,-	132,-
480	-	-	73,-	83,-	92,-	103,-	113,-	123,-	133,-	142,-	152,-	162,-	174,-
640	-	-	90,-	103,-	114,-	127,-	140,-	151,-	165,-	177,-	188,-	202,-	213,-
800	-	-	108,-	123,-	137,-	151,-	166,-	181,-	196,-	210,-	225,-	239,-	254,-
960	-	-	125,-	142,-	160,-	177,-	193,-	209,-	226,-	244,-	261,-	278,-	295,-
1120	-	-	166,-	188,-	210,-	234,-	255,-	279,-	302,-	323,-	347,-	369,-	392,-
1280	-	-	185,-	210,-	236,-	262,-	287,-	312,-	338,-	363,-	389,-	415,-	439,-
1440	-	-	205,-	235,-	262,-	290,-	319,-	347,-	374,-	404,-	431,-	459,-	488,-
1600	-	-	225,-	256,-	287,-	319,-	349,-	380,-	411,-	441,-	473,-	505,-	534,-
1760	-	-	246,-	279,-	313,-	347,-	380,-	415,-	448,-	482,-	515,-	549,-	583,-
1920	-	-	266,-	303,-	338,-	375,-	412,-	448,-	484,-	522,-	558,-	593,-	630,-
2080	-	-	285,-	325,-	364,-	405,-	441,-	482,-	522,-	561,-	599,-	638,-	678,-
2240	-	-	306,-	349,-	390,-	432,-	474,-	516,-	559,-	601,-	643,-	683,-	724,-
2400	-	-	326,-	371,-	416,-	460,-	506,-	550,-	594,-	639,-	684,-	730,-	773,-
2560	-	-	347,-	394,-	440,-	489,-	535,-	584,-	632,-	679,-	726,-	774,-	821,-
Mehrpreis													

## Anbauteil 1 K – Gitter K0, 0K P2 beschichtet mit RAL Sonder Preisgruppe 4

[6]											
H/B	750	800	850	900	950	1000	1050	1100	1150	1200	1250
100	106,-	110,-	118,-	123,-	128,-	134,-	140,-	146,-	151,-	159,-	190,-
125	111,-	119,-	125,-	131,-	137,-	143,-	149,-	156,-	162,-	167,-	203,-
150	119,-	125,-	132,-	139,-	145,-	151,-	159,-	165,-	170,-	178,-	216,-
165	125,-	133,-	140,-	146,-	152,-	161,-	167,-	175,-	181,-	187,-	226,-
320	140,-	148,-	153,-	162,-	169,-	178,-	184,-	193,-	200,-	208,-	252,-
480	183,-	193,-	203,-	211,-	222,-	233,-	242,-	253,-	262,-	273,-	330,-
640	225,-	238,-	251,-	263,-	276,-	287,-	301,-	312,-	323,-	337,-	407,-
800	268,-	283,-	298,-	313,-	328,-	342,-	356,-	371,-	388,-	401,-	484,-
960	312,-	330,-	347,-	363,-	380,-	397,-	415,-	432,-	449,-	466,-	563,-
1120	415,-	437,-	459,-	482,-	506,-	527,-	550,-	573,-	594,-	619,-	641,-
1280	465,-	490,-	516,-	541,-	566,-	592,-	618,-	643,-	668,-	694,-	719,-
1440	515,-	544,-	570,-	601,-	627,-	655,-	684,-	712,-	740,-	769,-	796,-
1600	566,-	596,-	627,-	659,-	689,-	720,-	752,-	781,-	814,-	843,-	875,-
1760	617,-	650,-	683,-	718,-	750,-	783,-	818,-	851,-	886,-	918,-	952,-
1920	666,-	703,-	739,-	775,-	812,-	849,-	884,-	920,-	958,-	993,-	1030,-
2080	718,-	757,-	795,-	834,-	874,-	914,-	951,-	991,-	1030,-	1070,-	1107,-
2240	766,-	809,-	851,-	893,-	934,-	976,-	1019,-	1061,-	1103,-	1145,-	1187,-
2400	817,-	862,-	907,-	951,-	995,-	1042,-	1086,-	1130,-	1175,-	1220,-	1264,-
2560	868,-	916,-	963,-	1010,-	1059,-	1105,-	1153,-	1200,-	1248,-	1294,-	1342,-
Mehrpreis											



Anbauteil 1 K – Gitter KK P2 beschichtet mit RAL Sonder Preisgruppe 4

[6]													
H/B	100	150	200	250	300	350	400	450	500	550	600	650	700
100	62,-	74,-	84,-	96,-	108,-	120,-	130,-	142,-	152,-	166,-	178,-	186,-	200,-
125	66,-	76,-	92,-	102,-	112,-	128,-	140,-	150,-	164,-	178,-	186,-	200,-	214,-
150	68,-	82,-	96,-	108,-	122,-	134,-	148,-	162,-	176,-	186,-	200,-	212,-	222,-
165	74,-	86,-	100,-	112,-	128,-	142,-	156,-	168,-	182,-	198,-	212,-	222,-	238,-
320	-	-	110,-	128,-	142,-	160,-	170,-	186,-	204,-	218,-	234,-	248,-	264,-
480	-	-	146,-	166,-	184,-	206,-	226,-	246,-	266,-	284,-	304,-	324,-	348,-
640	-	-	180,-	206,-	228,-	254,-	280,-	302,-	330,-	354,-	376,-	404,-	426,-
800	-	-	216,-	246,-	274,-	302,-	332,-	362,-	392,-	420,-	450,-	478,-	508,-
960	-	-	250,-	284,-	320,-	354,-	386,-	418,-	452,-	488,-	522,-	556,-	590,-
1120	-	-	332,-	376,-	420,-	468,-	510,-	558,-	604,-	646,-	694,-	738,-	784,-
1280	-	-	370,-	420,-	472,-	524,-	574,-	624,-	676,-	726,-	778,-	830,-	878,-
1440	-	-	410,-	470,-	524,-	580,-	638,-	694,-	748,-	808,-	862,-	918,-	976,-
1600	-	-	450,-	512,-	574,-	638,-	698,-	760,-	822,-	882,-	946,-	1010,-	1068,-
1760	-	-	492,-	558,-	626,-	694,-	760,-	830,-	896,-	964,-	1030,-	1098,-	1166,-
1920	-	-	532,-	606,-	676,-	750,-	824,-	896,-	968,-	1044,-	1116,-	1186,-	1260,-
2080	-	-	570,-	650,-	728,-	810,-	882,-	964,-	1044,-	1122,-	1198,-	1276,-	1356,-
2240	-	-	612,-	698,-	780,-	864,-	948,-	1032,-	1118,-	1202,-	1286,-	1366,-	1448,-
2400	-	-	652,-	742,-	832,-	920,-	1012,-	1100,-	1188,-	1278,-	1368,-	1460,-	1546,-
2560	-	-	694,-	788,-	880,-	978,-	1070,-	1168,-	1264,-	1358,-	1452,-	1548,-	1642,-
Mehrpreis													

Brand- und Rauchschutzsysteme

Anbauteil 1 K – Gitter KK P2 beschichtet mit RAL Sonder Preisgruppe 4

[6]											
H/B	750	800	850	900	950	1000	1050	1100	1150	1200	1250
100	212,-	220,-	236,-	246,-	256,-	268,-	280,-	292,-	302,-	318,-	380,-
125	222,-	238,-	250,-	262,-	274,-	286,-	298,-	312,-	324,-	334,-	406,-
150	238,-	250,-	264,-	278,-	290,-	302,-	318,-	330,-	340,-	356,-	432,-
165	250,-	266,-	280,-	292,-	304,-	322,-	334,-	350,-	362,-	374,-	452,-
320	280,-	296,-	306,-	324,-	338,-	356,-	368,-	386,-	400,-	416,-	504,-
480	366,-	386,-	406,-	422,-	444,-	466,-	484,-	506,-	524,-	546,-	660,-
640	450,-	476,-	502,-	526,-	552,-	574,-	602,-	624,-	646,-	674,-	814,-
800	536,-	566,-	596,-	626,-	656,-	684,-	712,-	742,-	776,-	802,-	968,-
960	624,-	660,-	694,-	726,-	760,-	794,-	830,-	864,-	898,-	932,-	1126,-
1120	830,-	874,-	918,-	964,-	1012,-	1054,-	1100,-	1146,-	1188,-	1238,-	1282,-
1280	930,-	980,-	1032,-	1082,-	1132,-	1184,-	1236,-	1286,-	1336,-	1388,-	1438,-
1440	1030,-	1088,-	1140,-	1202,-	1254,-	1310,-	1368,-	1424,-	1480,-	1538,-	1592,-
1600	1132,-	1192,-	1254,-	1318,-	1378,-	1440,-	1504,-	1562,-	1628,-	1686,-	1750,-
1760	1234,-	1300,-	1366,-	1436,-	1500,-	1566,-	1636,-	1702,-	1772,-	1836,-	1904,-
1920	1332,-	1406,-	1478,-	1550,-	1624,-	1698,-	1768,-	1840,-	1916,-	1986,-	2060,-
2080	1436,-	1514,-	1590,-	1668,-	1748,-	1828,-	1902,-	1982,-	2060,-	2140,-	2214,-
2240	1532,-	1618,-	1702,-	1786,-	1868,-	1952,-	2038,-	2122,-	2206,-	2290,-	2374,-
2400	1634,-	1724,-	1814,-	1902,-	1990,-	2084,-	2172,-	2260,-	2350,-	2440,-	2528,-
2560	1736,-	1832,-	1926,-	2020,-	2118,-	2210,-	2306,-	2400,-	2496,-	2588,-	2684,-
Mehrpreis											

## Anbauteil 1 K0, 0K; K – Gitterfläche P2 gepulvert nach RAL Karte, Rahmen in Edelstahl ausgeführt Preisgruppe 4

[6]													
H/B	100	150	200	250	300	350	400	450	500	550	600	650	700
100	1030,-	1077,-	1093,-	1105,-	1115,-	1121,-	1130,-	1152,-	1173,-	1193,-	1215,-	1237,-	1258,-
125	1038,-	1085,-	1102,-	1115,-	1124,-	1131,-	1142,-	1163,-	1186,-	1206,-	1230,-	1251,-	1273,-
150	1060,-	1106,-	1124,-	1138,-	1148,-	1157,-	1166,-	1189,-	1213,-	1234,-	1257,-	1280,-	1302,-
165	1095,-	1128,-	1146,-	1161,-	1172,-	1180,-	1191,-	1215,-	1237,-	1260,-	1284,-	1307,-	1331,-
320	-	-	1203,-	1221,-	1237,-	1249,-	1263,-	1291,-	1317,-	1345,-	1372,-	1399,-	1427,-
480	-	-	1256,-	1277,-	1298,-	1314,-	1333,-	1365,-	1394,-	1427,-	1459,-	1489,-	1521,-
640	-	-	1323,-	1350,-	1374,-	1394,-	1418,-	1453,-	1489,-	1524,-	1561,-	1596,-	1632,-
800	-	-	1416,-	1447,-	1475,-	1500,-	1528,-	1566,-	1607,-	1647,-	1686,-	1726,-	1767,-
960	-	-	1485,-	1520,-	1552,-	1581,-	1614,-	1658,-	1701,-	1745,-	1789,-	1834,-	1877,-
1120	-	-	1812,-	1857,-	1899,-	1940,-	1982,-	2039,-	2094,-	2151,-	2208,-	2263,-	2319,-
1280	-	-	1920,-	1971,-	2018,-	2061,-	2108,-	2171,-	2231,-	2293,-	2355,-	2415,-	2477,-
1440	-	-	2000,-	2056,-	2107,-	2158,-	2210,-	2276,-	2342,-	2407,-	2474,-	2541,-	2608,-
1600	-	-	2080,-	2141,-	2199,-	2253,-	2308,-	2381,-	2450,-	2524,-	2595,-	2665,-	2737,-
1760	-	-	2186,-	2254,-	2315,-	2374,-	2435,-	2512,-	2588,-	2665,-	2741,-	2817,-	2894,-
1920	-	-	2268,-	2338,-	2405,-	2469,-	2536,-	2618,-	2698,-	2780,-	2861,-	2943,-	3023,-
2080	-	-	2347,-	2424,-	2496,-	2563,-	2637,-	2722,-	2809,-	2894,-	2981,-	3066,-	3154,-
2240	-	-	2455,-	2536,-	2613,-	2688,-	2764,-	2855,-	2945,-	3038,-	3129,-	3218,-	3311,-
2400	-	-	2535,-	2620,-	2703,-	2783,-	2865,-	2960,-	3056,-	3153,-	3248,-	3344,-	3440,-
2560	-	-	2615,-	2706,-	2792,-	2876,-	2963,-	3065,-	3165,-	3267,-	3368,-	3469,-	3571,-
Mehrpreis													

## Anbauteil 1 K0, 0K; K – Gitterfläche P2 gepulvert nach RAL Karte, Rahmen in Edelstahl ausgeführt Preisgruppe 4

[6]											
H/B	750	800	850	900	950	1000	1050	1100	1150	1200	1250
100	1279,-	1300,-	1320,-	1342,-	1363,-	1424,-	1461,-	1499,-	1520,-	1541,-	1821,-
125	1294,-	1317,-	1337,-	1360,-	1381,-	1444,-	1481,-	1519,-	1541,-	1562,-	1848,-
150	1325,-	1348,-	1370,-	1392,-	1414,-	1476,-	1514,-	1555,-	1591,-	1630,-	1946,-
165	1353,-	1376,-	1400,-	1422,-	1446,-	1509,-	1547,-	1587,-	1626,-	1664,-	1987,-
320	1452,-	1480,-	1506,-	1533,-	1561,-	1627,-	1672,-	1714,-	1757,-	1799,-	2148,-
480	1551,-	1583,-	1615,-	1646,-	1677,-	1748,-	1794,-	1843,-	1889,-	1936,-	2313,-
640	1666,-	1702,-	1737,-	1774,-	1809,-	1885,-	1935,-	1987,-	2039,-	2089,-	2498,-
800	1806,-	1846,-	1886,-	1927,-	1965,-	2044,-	2101,-	2157,-	2212,-	2268,-	2711,-
960	1922,-	1965,-	2010,-	2055,-	2099,-	2182,-	2242,-	2301,-	2362,-	2421,-	2894,-
1120	2375,-	2432,-	2489,-	2545,-	2602,-	2704,-	2779,-	2853,-	2928,-	3003,-	3079,-
1280	2540,-	2600,-	2661,-	2723,-	2784,-	2891,-	2970,-	3052,-	3131,-	3210,-	3290,-
1440	2673,-	2739,-	2806,-	2872,-	2939,-	3052,-	3136,-	3221,-	3304,-	3389,-	3474,-
1600	2808,-	2881,-	2951,-	3022,-	3094,-	3210,-	3299,-	3389,-	3480,-	3570,-	3658,-
1760	2970,-	3046,-	3123,-	3199,-	3275,-	3398,-	3491,-	3586,-	3681,-	3776,-	3870,-
1920	3104,-	3187,-	3268,-	3349,-	3429,-	3557,-	3657,-	3755,-	3855,-	3956,-	4055,-
2080	3239,-	3326,-	3411,-	3498,-	3584,-	3716,-	3822,-	3925,-	4031,-	4135,-	4239,-
2240	3402,-	3494,-	3583,-	3675,-	3767,-	3903,-	4014,-	4123,-	4232,-	4341,-	4452,-
2400	3537,-	3632,-	3728,-	3824,-	3921,-	4064,-	4178,-	4292,-	4407,-	4521,-	4636,-
2560	3672,-	3771,-	3872,-	3974,-	4076,-	4223,-	4342,-	4461,-	4580,-	4699,-	4820,-
Mehrpreis											



Anbauteil 1 KK; K – Gitterfläche P2 gepulvert nach RAL Karte, Rahmen in Edelstahl ausgeführt Preisgruppe 4

[6]													
H/B	100	150	200	250	300	350	400	450	500	550	600	650	700
100	2060,-	2154,-	2186,-	2210,-	2230,-	2242,-	2260,-	2304,-	2346,-	2386,-	2430,-	2474,-	2516,-
125	2076,-	2170,-	2204,-	2230,-	2248,-	2262,-	2284,-	2326,-	2372,-	2412,-	2460,-	2502,-	2546,-
150	2120,-	2212,-	2248,-	2276,-	2296,-	2314,-	2332,-	2378,-	2426,-	2468,-	2514,-	2560,-	2604,-
165	2190,-	2256,-	2292,-	2322,-	2344,-	2360,-	2382,-	2430,-	2474,-	2520,-	2568,-	2614,-	2662,-
320	-	-	2406,-	2442,-	2474,-	2498,-	2526,-	2582,-	2634,-	2690,-	2744,-	2798,-	2854,-
480	-	-	2512,-	2554,-	2596,-	2628,-	2666,-	2730,-	2788,-	2854,-	2918,-	2978,-	3042,-
640	-	-	2646,-	2700,-	2748,-	2788,-	2836,-	2906,-	2978,-	3048,-	3122,-	3192,-	3264,-
800	-	-	2832,-	2894,-	2950,-	3000,-	3056,-	3132,-	3214,-	3294,-	3372,-	3452,-	3534,-
960	-	-	2970,-	3040,-	3104,-	3162,-	3228,-	3316,-	3402,-	3490,-	3578,-	3668,-	3754,-
1120	-	-	3624,-	3714,-	3798,-	3880,-	3964,-	4078,-	4188,-	4302,-	4416,-	4526,-	4638,-
1280	-	-	3840,-	3942,-	4036,-	4122,-	4216,-	4342,-	4462,-	4586,-	4710,-	4830,-	4954,-
1440	-	-	4000,-	4112,-	4214,-	4316,-	4420,-	4552,-	4684,-	4814,-	4948,-	5082,-	5216,-
1600	-	-	4160,-	4282,-	4398,-	4506,-	4616,-	4762,-	4900,-	5048,-	5190,-	5330,-	5474,-
1760	-	-	4372,-	4508,-	4630,-	4748,-	4870,-	5024,-	5176,-	5330,-	5482,-	5634,-	5788,-
1920	-	-	4536,-	4676,-	4810,-	4938,-	5072,-	5236,-	5396,-	5560,-	5722,-	5886,-	6046,-
2080	-	-	4694,-	4848,-	4992,-	5126,-	5274,-	5444,-	5618,-	5788,-	5962,-	6132,-	6308,-
2240	-	-	4910,-	5072,-	5226,-	5376,-	5528,-	5710,-	5890,-	6076,-	6258,-	6436,-	6622,-
2400	-	-	5070,-	5240,-	5406,-	5566,-	5730,-	5920,-	6112,-	6306,-	6496,-	6688,-	6880,-
2560	-	-	5230,-	5412,-	5584,-	5752,-	5926,-	6130,-	6330,-	6534,-	6736,-	6938,-	7142,-
Mehrpreis													

Brand- und Rauchschutzsysteme

Anbauteil 1 KK; K – Gitterfläche P2 gepulvert nach RAL Karte, Rahmen in Edelstahl ausgeführt Preisgruppe 4

[6]											
H/B	750	800	850	900	950	1000	1050	1100	1150	1200	1250
100	2558,-	2600,-	2640,-	2684,-	2726,-	2848,-	2922,-	2998,-	3040,-	3082,-	3642,-
125	2588,-	2634,-	2674,-	2720,-	2762,-	2888,-	2962,-	3038,-	3082,-	3124,-	3696,-
150	2650,-	2696,-	2740,-	2784,-	2828,-	2952,-	3028,-	3110,-	3182,-	3260,-	3892,-
165	2706,-	2752,-	2800,-	2844,-	2892,-	3018,-	3094,-	3174,-	3252,-	3328,-	3974,-
320	2904,-	2960,-	3012,-	3066,-	3122,-	3254,-	3344,-	3428,-	3514,-	3598,-	4296,-
480	3102,-	3166,-	3230,-	3292,-	3354,-	3496,-	3588,-	3686,-	3778,-	3872,-	4626,-
640	3332,-	3404,-	3474,-	3548,-	3618,-	3770,-	3870,-	3974,-	4078,-	4178,-	4996,-
800	3612,-	3692,-	3772,-	3854,-	3930,-	4088,-	4202,-	4314,-	4424,-	4536,-	5422,-
960	3844,-	3930,-	4020,-	4110,-	4198,-	4364,-	4484,-	4602,-	4724,-	4842,-	5788,-
1120	4750,-	4864,-	4978,-	5090,-	5204,-	5408,-	5558,-	5706,-	5856,-	6006,-	6158,-
1280	5080,-	5200,-	5322,-	5446,-	5568,-	5782,-	5940,-	6104,-	6262,-	6420,-	6580,-
1440	5346,-	5478,-	5612,-	5744,-	5878,-	6104,-	6272,-	6442,-	6608,-	6778,-	6948,-
1600	5616,-	5762,-	5902,-	6044,-	6188,-	6420,-	6598,-	6778,-	6960,-	7140,-	7316,-
1760	5940,-	6092,-	6246,-	6398,-	6550,-	6796,-	6982,-	7172,-	7362,-	7552,-	7740,-
1920	6208,-	6374,-	6536,-	6698,-	6858,-	7114,-	7314,-	7510,-	7710,-	7912,-	8110,-
2080	6478,-	6652,-	6822,-	6996,-	7168,-	7432,-	7644,-	7850,-	8062,-	8270,-	8478,-
2240	6804,-	6988,-	7166,-	7350,-	7534,-	7806,-	8028,-	8246,-	8464,-	8682,-	8904,-
2400	7074,-	7264,-	7456,-	7648,-	7842,-	8128,-	8356,-	8584,-	8814,-	9042,-	9272,-
2560	7344,-	7542,-	7744,-	7948,-	8152,-	8446,-	8684,-	8922,-	9160,-	9398,-	9640,-
Mehrpreis											





Preise in € ohne MwSt.

PAR / EK-JZ / 1000 × 800

1	2	3

**1 Serie**  
PAR Anschlussrahmen

**3 Nenngröße [mm]**  
Breite × Höhe

**2 Entrauchungsklappe**

Keine Eintragung: produktunabhängig  
**EK-JZ** für eine Entrauchungsklappe der Serie EK-JZ  
**EK-JZV** für eine Entrauchungsklappe der Serie EK-JZ mit vertikaler Ausrichtung  
**EK2-EU** für eine Entrauchungsklappe der Serie EK2-EU

**Zubehörkomponente PAR (F0/F0) Preisgruppe 4**

[1]											
H/B	200	250	300	350	400	450	500	550	600	650	700
200	218,-	221,-	225,-	227,-	233,-	237,-	240,-	242,-	246,-	251,-	253,-
230	219,-	222,-	226,-	228,-	234,-	238,-	241,-	244,-	247,-	252,-	254,-
430	228,-	235,-	238,-	241,-	244,-	249,-	252,-	254,-	259,-	263,-	266,-
630	241,-	244,-	247,-	251,-	253,-	259,-	263,-	266,-	268,-	276,-	278,-
830	251,-	253,-	255,-	263,-	266,-	268,-	274,-	277,-	279,-	284,-	287,-
1030	262,-	264,-	267,-	274,-	277,-	279,-	283,-	287,-	291,-	295,-	297,-
1230	273,-	277,-	279,-	283,-	285,-	289,-	293,-	297,-	301,-	304,-	308,-
1430	280,-	285,-	289,-	293,-	296,-	301,-	304,-	308,-	311,-	313,-	318,-
1630	293,-	296,-	298,-	302,-	306,-	311,-	313,-	318,-	321,-	325,-	330,-
1830	302,-	306,-	310,-	313,-	318,-	321,-	323,-	328,-	331,-	335,-	339,-
2030	312,-	316,-	320,-	323,-	328,-	331,-	333,-	339,-	342,-	345,-	350,-
Grundpreis											

**Zubehörkomponente PAR (F0/F0) Preisgruppe 4**

[1]													
H/B	750	800	850	900	950	1000	1050	1100	1150	1200	1300	1400	1500
200	261,-	263,-	266,-	268,-	275,-	277,-	279,-	283,-	285,-	290,-	295,-	302,-	309,-
230	262,-	264,-	267,-	270,-	276,-	278,-	280,-	284,-	287,-	291,-	296,-	303,-	310,-
430	273,-	276,-	278,-	280,-	285,-	289,-	293,-	296,-	298,-	302,-	308,-	314,-	321,-
630	280,-	284,-	287,-	291,-	296,-	298,-	302,-	306,-	311,-	313,-	320,-	326,-	334,-
830	291,-	295,-	298,-	302,-	306,-	310,-	312,-	316,-	321,-	323,-	332,-	338,-	347,-
1030	301,-	304,-	310,-	312,-	316,-	320,-	323,-	328,-	331,-	333,-	-	-	-
1230	312,-	316,-	320,-	322,-	325,-	330,-	333,-	336,-	340,-	344,-	-	-	-
1430	322,-	325,-	330,-	332,-	336,-	340,-	344,-	349,-	353,-	355,-	-	-	-
1630	332,-	335,-	339,-	342,-	349,-	353,-	355,-	358,-	363,-	366,-	-	-	-
1830	342,-	345,-	353,-	355,-	358,-	361,-	364,-	367,-	371,-	377,-	-	-	-
2030	354,-	356,-	361,-	364,-	367,-	370,-	377,-	379,-	381,-	387,-	-	-	-
Grundpreis													



Zubehörkomponente PAR (FF) Preisgruppe 4

[1]												
H/B	200	250	300	350	400	450	500	550	600	650	700	
200	436,-	436,-	436,-	436,-	436,-	436,-	436,-	436,-	436,-	436,-	436,-	436,-
230	436,-	436,-	436,-	436,-	436,-	436,-	436,-	436,-	436,-	436,-	436,-	436,-
430	436,-	436,-	436,-	436,-	436,-	436,-	436,-	436,-	436,-	436,-	436,-	436,-
630	436,-	436,-	436,-	436,-	436,-	436,-	436,-	436,-	436,-	436,-	436,-	436,-
830	436,-	436,-	436,-	436,-	436,-	436,-	436,-	436,-	436,-	436,-	436,-	436,-
1030	436,-	436,-	436,-	436,-	436,-	436,-	436,-	436,-	436,-	436,-	436,-	436,-
1230	436,-	436,-	436,-	436,-	436,-	436,-	436,-	436,-	436,-	436,-	436,-	436,-
1430	436,-	436,-	436,-	436,-	436,-	436,-	436,-	436,-	436,-	436,-	436,-	436,-
1630	436,-	436,-	436,-	436,-	436,-	436,-	436,-	436,-	436,-	436,-	436,-	436,-
1830	436,-	436,-	436,-	436,-	436,-	436,-	436,-	436,-	436,-	436,-	436,-	436,-
2030	436,-	436,-	436,-	436,-	436,-	436,-	436,-	436,-	436,-	436,-	436,-	436,-
Grundpreis												

Zubehörkomponente PAR (FF) Preisgruppe 4

[1]														
H/B	750	800	850	900	950	1000	1050	1100	1150	1200	1300	1400	1500	
200	522,-	526,-	532,-	536,-	550,-	554,-	558,-	566,-	570,-	580,-	590,-	604,-	618,-	
230	524,-	528,-	534,-	540,-	552,-	556,-	560,-	568,-	574,-	582,-	592,-	606,-	620,-	
430	546,-	552,-	556,-	560,-	570,-	578,-	586,-	592,-	596,-	604,-	616,-	628,-	642,-	
630	560,-	568,-	574,-	582,-	592,-	596,-	604,-	612,-	622,-	626,-	640,-	652,-	668,-	
830	582,-	590,-	596,-	604,-	612,-	620,-	624,-	632,-	642,-	646,-	664,-	676,-	694,-	
1030	602,-	608,-	620,-	624,-	632,-	640,-	646,-	656,-	662,-	666,-	-	-	-	
1230	624,-	632,-	640,-	644,-	650,-	660,-	666,-	672,-	680,-	688,-	-	-	-	
1430	644,-	650,-	660,-	664,-	672,-	680,-	688,-	698,-	706,-	710,-	-	-	-	
1630	664,-	670,-	678,-	684,-	698,-	706,-	710,-	716,-	726,-	732,-	-	-	-	
1830	684,-	690,-	706,-	710,-	716,-	722,-	728,-	734,-	742,-	754,-	-	-	-	
2030	708,-	712,-	722,-	728,-	734,-	740,-	754,-	758,-	762,-	774,-	-	-	-	
Grundpreis														

Oberfläche

	Bezeichnung	
P1	Pulverbeschichtet, RAL-CLASSIC-Farbtöne	45 % auf Mehrpreis der Zubehörkomponente
PS	Pulverbeschichtet, DB-Farbtöne	45 % auf Mehrpreis der Zubehörkomponente
	Technische Daten	Mehrpreis



Preise in € ohne MwSt.

Aluminiumgitter mit schrägen Lamellen (Entrauchungsklappen Anbauteil C,D,E)

**CGS – AR – W / EK-JZ / 1000 × 800 / P1 – RAL 9010**

1	2	3	4	5	6

**1 Serie**

**CGS** Lamellengitter mit schrägen Lamellen

**5 Nenngröße [mm]**

Breite × Höhe angeben

**2 Anbaurahmen**

Keine Eintragung: ohne Anbaurahmen

**AR** mit Anbaurahmen

**6 Oberfläche**

Keine Eintragung: ohne Oberflächenbehandlung (Standard)

**P1** pulverbeschichtet, RAL-CLASSIC-Farbtone angeben

**PS** pulverbeschichtet, DB-Farbtone angeben

**3 Ausführungsvariante**

Keine Eintragung: ohne zusätzliches Gitter

**W** mit zusätzlichem Welldrahtgitter (20 × 20 mm)

**S** mit zusätzlichem Schweißgitter (6 × 6 mm)

Glanzgrad

RAL 9010 GE 50

RAL 9006 GE 30

Alle anderen RAL-Farben GE 70

**4 Entrauchungsklappe**

Keine Eintragung: produktunabhängig

**EK-JZ** für eine Entrauchungsklappe der Serie EK-JZ Klappenblattausrichtung horizontal

**EK-JZV** für eine Entrauchungsklappe der Serie EK-JZ Klappenblattausrichtung vertikal

**EK-JZL** für eine Entrauchungsklappe der Serie EK-JZ mit überdeckter Kapselung

**EK-JZVL** für eine Entrauchungsklappe der Serie EK-JZ Klappenblattausrichtung vertikal mit überdeckter Kapselung

**Zubehörkomponente CGS (C0/0C) mit Anbaurahmen AR Preisgruppe 4**

[1]											
H/B	200	250	300	350	400	450	500	550	600	650	700
197	1008,-	1046,-	1083,-	1120,-	1156,-	1194,-	1229,-	1282,-	1331,-	1384,-	1435,-
230	1029,-	1065,-	1103,-	1139,-	1176,-	1214,-	1248,-	1302,-	1351,-	1404,-	1455,-
300	1073,-	1109,-	1146,-	1184,-	1220,-	1257,-	1291,-	1347,-	1395,-	1448,-	1500,-
430	1154,-	1189,-	1225,-	1263,-	1301,-	1336,-	1371,-	1427,-	1476,-	1529,-	1579,-
500	1206,-	1246,-	1287,-	1328,-	1368,-	1408,-	1448,-	1508,-	1564,-	1622,-	1679,-
630	1302,-	1350,-	1395,-	1445,-	1490,-	1539,-	1589,-	1658,-	1728,-	1795,-	1864,-
830	1448,-	1509,-	1566,-	1626,-	1685,-	1743,-	1802,-	1890,-	1974,-	2061,-	2148,-
1030	1598,-	1665,-	1736,-	1806,-	1876,-	1948,-	2020,-	2120,-	2225,-	2330,-	2432,-
1230	1742,-	1826,-	1906,-	1988,-	2069,-	2153,-	2234,-	2354,-	2474,-	2596,-	2716,-
1430	1922,-	2016,-	2106,-	2194,-	2286,-	2375,-	2466,-	2604,-	2746,-	2886,-	3025,-
1630	2103,-	2202,-	2303,-	2400,-	2502,-	2601,-	2698,-	2857,-	3015,-	3175,-	3332,-
1830	2285,-	2390,-	2500,-	2605,-	2716,-	2825,-	2931,-	3112,-	3286,-	3465,-	3641,-
2030	2463,-	2580,-	2696,-	2813,-	2929,-	3048,-	3167,-	3364,-	3558,-	3753,-	3950,-
2100	2526,-	2646,-	2766,-	2886,-	3004,-	3128,-	3250,-	3452,-	3654,-	3854,-	4058,-
2200	2616,-	2743,-	2866,-	2990,-	3113,-	3240,-	3369,-	3580,-	3791,-	4000,-	4213,-
2247	2659,-	2789,-	2913,-	3041,-	3164,-	3294,-	3426,-	3640,-	3855,-	4070,-	4286,-
Grundpreis											



Zubehörkomponente CGS (C0/0C) mit Anbaurahmen AR Preisgruppe 4

[1]															
H/B	750	800	850	900	950	1000	1050	1100	1150	1200	1300	1400	1500	1600	1680
197	1469,-	1502,-	1538,-	1569,-	1618,-	1664,-	1714,-	1759,-	1809,-	1858,-	1958,-	2057,-	2156,-	2255,-	2334,-
230	1489,-	1522,-	1558,-	1588,-	1637,-	1684,-	1733,-	1779,-	1829,-	1877,-	1975,-	2074,-	2172,-	2270,-	2348,-
300	1533,-	1566,-	1602,-	1632,-	1681,-	1729,-	1776,-	1824,-	1873,-	1921,-	2018,-	2115,-	2212,-	2308,-	2386,-
430	1615,-	1647,-	1681,-	1712,-	1761,-	1808,-	1856,-	1905,-	1953,-	2001,-	2097,-	2192,-	2288,-	2384,-	2461,-
500	1718,-	1755,-	1792,-	1827,-	1881,-	1933,-	1987,-	2042,-	2094,-	2148,-	2256,-	2364,-	2472,-	2581,-	2668,-
630	1909,-	1950,-	1994,-	2039,-	2101,-	2165,-	2229,-	2293,-	2355,-	2421,-	2548,-	2678,-	2808,-	2938,-	3041,-
830	2202,-	2256,-	2308,-	2364,-	2442,-	2520,-	2601,-	2678,-	2758,-	2838,-	2998,-	3157,-	3316,-	3476,-	3603,-
1030	2499,-	2561,-	2627,-	2689,-	2784,-	2877,-	2973,-	3066,-	3162,-	3255,-	3444,-	3632,-	3822,-	4011,-	4162,-
1230	2791,-	2866,-	2941,-	3015,-	3124,-	3233,-	3344,-	3455,-	3565,-	3673,-	3892,-	4111,-	4329,-	4549,-	4724,-
1430	3112,-	3196,-	3282,-	3367,-	3481,-	3596,-	3712,-	3828,-	3942,-	4057,-	4286,-	4517,-	4747,-	4977,-	5162,-
1630	3429,-	3524,-	3618,-	3715,-	3838,-	3956,-	4078,-	4197,-	4321,-	4440,-	4683,-	4924,-	5167,-	5409,-	5605,-
1830	3749,-	3853,-	3959,-	4066,-	4193,-	4318,-	4443,-	4571,-	4697,-	4822,-	5073,-	5323,-	5574,-	5824,-	6025,-
2030	4066,-	4184,-	4300,-	4416,-	4548,-	4679,-	4810,-	4944,-	5074,-	5206,-	5468,-	5731,-	5994,-	6258,-	6469,-
2100	4178,-	4300,-	4420,-	4539,-	4671,-	4807,-	4939,-	5075,-	5206,-	5340,-	5606,-	5873,-	6138,-	6405,-	6620,-
2200	4338,-	4466,-	4591,-	4716,-	4849,-	4990,-	5124,-	5263,-	5395,-	5533,-	5803,-	6075,-	6346,-	6619,-	6836,-
2247	4413,-	4545,-	4671,-	4799,-	4934,-	5076,-	5211,-	5351,-	5485,-	5624,-	5896,-	6171,-	6444,-	6719,-	6939,-
Grundpreis															

Zubehörkomponente CGS-W (D0/0D) CGS-S (E0/0E) mit Anbaurahmen AR Preisgruppe 4

[1]												
H/B	200	250	300	350	400	450	500	550	600	650	700	
197	1034,-	1070,-	1108,-	1144,-	1179,-	1215,-	1253,-	1306,-	1355,-	1408,-	1459,-	
230	1053,-	1090,-	1128,-	1163,-	1199,-	1235,-	1273,-	1325,-	1374,-	1428,-	1477,-	
300	1099,-	1135,-	1172,-	1206,-	1243,-	1279,-	1316,-	1368,-	1418,-	1472,-	1521,-	
430	1178,-	1216,-	1251,-	1287,-	1322,-	1360,-	1395,-	1448,-	1499,-	1551,-	1601,-	
500	1231,-	1271,-	1311,-	1350,-	1390,-	1432,-	1471,-	1530,-	1586,-	1645,-	1701,-	
630	1325,-	1372,-	1421,-	1469,-	1514,-	1564,-	1608,-	1680,-	1748,-	1818,-	1886,-	
830	1472,-	1531,-	1590,-	1648,-	1706,-	1766,-	1822,-	1911,-	1994,-	2083,-	2167,-	
1030	1621,-	1691,-	1760,-	1829,-	1899,-	1968,-	2037,-	2140,-	2244,-	2346,-	2449,-	
1230	1767,-	1848,-	1928,-	2007,-	2089,-	2171,-	2251,-	2372,-	2491,-	2612,-	2732,-	
1430	1948,-	2039,-	2125,-	2217,-	2306,-	2396,-	2485,-	2626,-	2764,-	2902,-	3040,-	
1630	2128,-	2227,-	2325,-	2424,-	2520,-	2620,-	2718,-	2875,-	3034,-	3193,-	3351,-	
1830	2307,-	2418,-	2523,-	2631,-	2737,-	2847,-	2951,-	3128,-	3308,-	3482,-	3658,-	
2030	2490,-	2604,-	2720,-	2838,-	2953,-	3069,-	3184,-	3381,-	3577,-	3774,-	3968,-	
2100	2556,-	2671,-	2790,-	2911,-	3029,-	3148,-	3267,-	3469,-	3671,-	3878,-	4078,-	
2200	2649,-	2766,-	2890,-	3016,-	3139,-	3260,-	3384,-	3597,-	3807,-	4024,-	4235,-	
2247	2694,-	2811,-	2939,-	3066,-	3191,-	3314,-	3440,-	3657,-	3870,-	4094,-	4309,-	
Grundpreis												

Zubehörkomponente CGS-W (D0/0D) CGS-S (E0/0E) mit Anbaurahmen AR Preisgruppe 4

[1]															
H/B	750	800	850	900	950	1000	1050	1100	1150	1200	1300	1400	1500	1600	1680
197	1492,-	1522,-	1555,-	1586,-	1624,-	1662,-	1697,-	1732,-	1772,-	1808,-	1885,-	1960,-	2036,-	2113,-	2174,-
230	1512,-	1542,-	1575,-	1606,-	1644,-	1681,-	1717,-	1752,-	1791,-	1828,-	1903,-	1978,-	2054,-	2128,-	2189,-
300	1556,-	1586,-	1619,-	1651,-	1688,-	1725,-	1761,-	1797,-	1834,-	1871,-	1945,-	2019,-	2093,-	2167,-	2227,-
430	1635,-	1665,-	1700,-	1732,-	1769,-	1805,-	1843,-	1877,-	1914,-	1950,-	2023,-	2097,-	2170,-	2242,-	2301,-
500	1737,-	1773,-	1809,-	1846,-	1889,-	1932,-	1975,-	2017,-	2060,-	2102,-	2188,-	2273,-	2358,-	2444,-	2512,-
630	1928,-	1970,-	2012,-	2056,-	2112,-	2167,-	2221,-	2274,-	2330,-	2384,-	2492,-	2602,-	2712,-	2821,-	2909,-
830	2220,-	2273,-	2327,-	2378,-	2453,-	2525,-	2598,-	2671,-	2745,-	2815,-	2960,-	3103,-	3248,-	3393,-	3509,-
1030	2512,-	2576,-	2640,-	2706,-	2797,-	2886,-	2977,-	3066,-	3158,-	3250,-	3432,-	3616,-	3800,-	3983,-	4130,-
1230	2805,-	2881,-	2953,-	3028,-	3138,-	3245,-	3355,-	3463,-	3574,-	3681,-	3900,-	4118,-	4337,-	4555,-	4731,-
1430	3124,-	3208,-	3294,-	3378,-	3494,-	3608,-	3721,-	3836,-	3950,-	4065,-	4294,-	4524,-	4754,-	4984,-	5169,-
1630	3445,-	3539,-	3634,-	3728,-	3848,-	3968,-	4090,-	4209,-	4328,-	4448,-	4688,-	4926,-	5166,-	5405,-	5596,-
Grundpreis															

[1]															
H/B	750	800	850	900	950	1000	1050	1100	1150	1200	1300	1400	1500	1600	1680
1830	3763,-	3869,-	3974,-	4078,-	4206,-	4330,-	4453,-	4579,-	4706,-	4832,-	5085,-	5338,-	5591,-	5844,-	6047,-
2030	4083,-	4197,-	4313,-	4429,-	4558,-	4691,-	4822,-	4953,-	5082,-	5213,-	5475,-	5737,-	5999,-	6261,-	6471,-
2100	4196,-	4312,-	4434,-	4554,-	4683,-	4818,-	4952,-	5083,-	5215,-	5348,-	5612,-	5878,-	6144,-	6409,-	6622,-
2200	4358,-	4478,-	4605,-	4732,-	4861,-	4998,-	5137,-	5272,-	5404,-	5540,-	5809,-	6080,-	6351,-	6622,-	6839,-
2247	4435,-	4556,-	4685,-	4817,-	4945,-	5083,-	5225,-	5361,-	5494,-	5632,-	5903,-	6176,-	6449,-	6722,-	6941,-
Grundpreis															

**Oberfläche**

[6]	Bezeichnung		
P1	Pulverbeschichtet, RAL-CLASSIC-Farbtöne	45 % auf Mehrpreis der Zubehörkomponente	
PS	Pulverbeschichtet, DB-Farbtöne	45 % auf Mehrpreis der Zubehörkomponente	
Technische Daten		Mehrpreis	

Preise in € ohne MwSt.

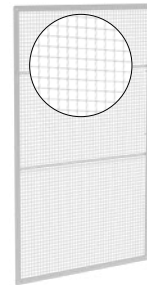

Abschlussgitter aus Stahlblech

**CG – W / EK-JZ / 1000 × 1000 / P1 – RAL 9010**

1	2	3	4	5

**1 Serie**

CG Abschlussgitter aus Stahlblech

**4 Nenngröße [mm]**

Breite × Höhe angeben

**2 Gitterausführung**

W Welldrahtgitter (20 × 20 mm) (Grundausführung)

L Lochblechgitter mit Quadratlochung (10 × 10 mm)

**5 Oberfläche**

Keine Eintragung: ohne Oberflächenbehandlung (Standard)

P1 pulverbeschichtet, RAL-CLASSIC-Farbtone angeben

PS pulverbeschichtet, DB-Farbtone angeben

**3 Entrauchungsklappe**

Keine Eintragung: produktunabhängig

EK-JZ für eine Entrauchungsklappe der Serie EK-JZ

EK2-EU für eine Entrauchungsklappe der Serie EK2-EU

Glanzgrad

RAL 9010 GE 50

RAL 9006 GE 30

Alle anderen RAL-Farben GE 70

**Zubehörkomponente CG-W (A0/0A) Preisgruppe 4**

[1]											
H/B	200	250	300	350	400	450	500	550	600	650	700
200	157,-	161,-	166,-	168,-	171,-	178,-	181,-	183,-	185,-	193,-	195,-
230	159,-	162,-	167,-	169,-	174,-	179,-	182,-	184,-	187,-	194,-	196,-
430	168,-	174,-	179,-	182,-	184,-	190,-	193,-	195,-	198,-	205,-	208,-
630	181,-	184,-	190,-	194,-	198,-	205,-	209,-	213,-	217,-	222,-	228,-
830	191,-	196,-	202,-	209,-	216,-	221,-	226,-	234,-	238,-	244,-	249,-
1030	200,-	209,-	217,-	222,-	228,-	237,-	242,-	251,-	255,-	264,-	273,-
1230	213,-	221,-	227,-	237,-	244,-	252,-	259,-	267,-	277,-	284,-	293,-
1430	222,-	234,-	241,-	251,-	259,-	268,-	278,-	287,-	296,-	304,-	312,-
1630	234,-	242,-	252,-	264,-	276,-	284,-	295,-	304,-	313,-	323,-	333,-
1830	244,-	254,-	266,-	278,-	289,-	301,-	311,-	322,-	332,-	344,-	356,-
2030	253,-	267,-	279,-	291,-	302,-	316,-	328,-	340,-	354,-	364,-	377,-
Grundpreis											

**Zubehörkomponente CG-W (A0/0A) Preisgruppe 4**

[1]														
H/B	750	800	850	900	950	1000	1050	1100	1150	1200	1300	1400	1500	1600
200	200,-	204,-	208,-	210,-	217,-	219,-	224,-	226,-	228,-	234,-	240,-	248,-	256,-	264,-
230	202,-	205,-	209,-	211,-	218,-	220,-	225,-	227,-	230,-	235,-	241,-	249,-	257,-	265,-
430	213,-	217,-	220,-	222,-	227,-	230,-	237,-	239,-	242,-	245,-	251,-	256,-	262,-	267,-
630	235,-	239,-	244,-	249,-	253,-	255,-	263,-	267,-	274,-	278,-	289,-	298,-	309,-	319,-
830	254,-	263,-	268,-	276,-	280,-	285,-	293,-	297,-	304,-	310,-	322,-	335,-	348,-	360,-
1030	279,-	285,-	293,-	298,-	306,-	312,-	321,-	328,-	333,-	340,-	353,-	367,-	380,-	394,-
1230	301,-	308,-	316,-	323,-	332,-	340,-	350,-	356,-	364,-	371,-	387,-	401,-	416,-	431,-
1430	322,-	331,-	340,-	350,-	360,-	367,-	378,-	387,-	395,-	404,-	420,-	437,-	454,-	472,-
Grundpreis														



[1]														
H/B	750	800	850	900	950	1000	1050	1100	1150	1200	1300	1400	1500	1600
1630	344,-	355,-	364,-	374,-	387,-	395,-	407,-	416,-	425,-	437,-	459,-	482,-	505,-	527,-
1830	367,-	378,-	390,-	399,-	413,-	422,-	435,-	446,-	455,-	467,-	489,-	511,-	534,-	558,-
2030	390,-	399,-	415,-	425,-	438,-	449,-	460,-	474,-	488,-	498,-	524,-	549,-	574,-	599,-
Grundpreis														

Zubehörkomponente CG-W (AA) Preisgruppe 4

[1]											
H/B	200	250	300	350	400	450	500	550	600	650	700
200	314,-	322,-	332,-	336,-	342,-	356,-	362,-	366,-	370,-	386,-	390,-
230	318,-	324,-	334,-	338,-	348,-	358,-	364,-	368,-	374,-	388,-	392,-
430	336,-	348,-	358,-	364,-	368,-	380,-	386,-	390,-	396,-	410,-	416,-
630	362,-	368,-	380,-	388,-	396,-	410,-	418,-	426,-	434,-	444,-	456,-
830	382,-	392,-	404,-	418,-	432,-	442,-	452,-	468,-	476,-	488,-	498,-
1030	400,-	418,-	434,-	444,-	456,-	474,-	484,-	502,-	510,-	528,-	546,-
1230	426,-	442,-	454,-	474,-	488,-	504,-	518,-	534,-	554,-	568,-	586,-
1430	444,-	468,-	482,-	502,-	518,-	536,-	556,-	574,-	592,-	608,-	624,-
1630	468,-	484,-	504,-	528,-	552,-	568,-	590,-	608,-	626,-	646,-	666,-
1830	488,-	508,-	532,-	556,-	578,-	602,-	622,-	644,-	664,-	688,-	712,-
2030	506,-	534,-	558,-	582,-	604,-	632,-	656,-	680,-	708,-	728,-	754,-
Grundpreis											

Zubehörkomponente CG-W (AA) Preisgruppe 4

[1]														
H/B	750	800	850	900	950	1000	1050	1100	1150	1200	1300	1400	1500	1600
200	400,-	408,-	416,-	420,-	434,-	438,-	448,-	452,-	456,-	468,-	480,-	496,-	512,-	528,-
230	404,-	410,-	418,-	422,-	436,-	440,-	450,-	454,-	460,-	470,-	482,-	498,-	514,-	530,-
430	426,-	434,-	440,-	444,-	454,-	460,-	474,-	478,-	484,-	490,-	502,-	512,-	524,-	534,-
630	470,-	478,-	488,-	498,-	506,-	510,-	526,-	534,-	548,-	556,-	578,-	596,-	618,-	638,-
830	508,-	526,-	536,-	552,-	560,-	570,-	586,-	594,-	608,-	620,-	644,-	670,-	696,-	720,-
1030	558,-	570,-	586,-	596,-	612,-	624,-	642,-	656,-	666,-	680,-	706,-	734,-	760,-	788,-
1230	602,-	616,-	632,-	646,-	664,-	680,-	700,-	712,-	728,-	742,-	774,-	802,-	832,-	862,-
1430	644,-	662,-	680,-	700,-	720,-	734,-	756,-	774,-	790,-	808,-	840,-	874,-	908,-	944,-
1630	688,-	710,-	728,-	748,-	774,-	790,-	814,-	832,-	850,-	874,-	918,-	964,-	1010,-	1054,-
1830	734,-	756,-	780,-	798,-	826,-	844,-	870,-	892,-	910,-	934,-	978,-	1022,-	1068,-	1116,-
2030	780,-	798,-	830,-	850,-	876,-	898,-	920,-	948,-	976,-	996,-	1048,-	1098,-	1148,-	1198,-
Grundpreis														

Zubehörkomponente CG-L (B0/0B) Preisgruppe 4

[1]											
H/B	200	250	300	350	400	450	500	550	600	650	700
200	157,-	161,-	166,-	168,-	171,-	178,-	181,-	183,-	185,-	193,-	195,-
230	159,-	162,-	167,-	169,-	174,-	179,-	182,-	184,-	187,-	194,-	196,-
430	168,-	174,-	179,-	182,-	184,-	190,-	193,-	195,-	198,-	205,-	208,-
630	181,-	184,-	190,-	194,-	198,-	205,-	209,-	213,-	217,-	222,-	228,-
830	191,-	196,-	202,-	209,-	216,-	221,-	226,-	234,-	238,-	244,-	249,-
1030	200,-	209,-	217,-	222,-	228,-	237,-	242,-	251,-	255,-	264,-	273,-
1230	213,-	221,-	227,-	237,-	244,-	252,-	259,-	267,-	277,-	284,-	293,-
1430	222,-	234,-	241,-	251,-	259,-	268,-	278,-	287,-	296,-	304,-	312,-
1630	234,-	242,-	252,-	264,-	276,-	284,-	295,-	304,-	313,-	323,-	333,-
1830	244,-	254,-	266,-	278,-	289,-	301,-	311,-	322,-	332,-	344,-	356,-
2030	253,-	267,-	279,-	291,-	302,-	316,-	328,-	340,-	354,-	364,-	377,-
Grundpreis											



Zubehörkomponente CG-L (B0/0B) Preisgruppe 4

[1]														
H/B	750	800	850	900	950	1000	1050	1100	1150	1200	1300	1400	1500	1600
200	200,-	204,-	208,-	210,-	217,-	219,-	224,-	226,-	228,-	234,-	240,-	248,-	256,-	264,-
230	202,-	205,-	209,-	211,-	218,-	220,-	225,-	227,-	230,-	235,-	241,-	249,-	257,-	265,-
430	213,-	217,-	220,-	222,-	227,-	230,-	237,-	239,-	242,-	245,-	251,-	256,-	262,-	267,-
630	235,-	239,-	244,-	249,-	253,-	255,-	263,-	267,-	274,-	278,-	289,-	298,-	309,-	319,-
830	254,-	263,-	268,-	276,-	280,-	285,-	293,-	297,-	304,-	310,-	322,-	335,-	348,-	360,-
1030	279,-	285,-	293,-	298,-	306,-	312,-	321,-	328,-	333,-	340,-	353,-	367,-	380,-	394,-
1230	301,-	308,-	316,-	323,-	332,-	340,-	350,-	356,-	364,-	371,-	387,-	401,-	416,-	431,-
1430	322,-	331,-	340,-	350,-	360,-	367,-	378,-	387,-	395,-	404,-	420,-	437,-	454,-	472,-
1630	344,-	355,-	364,-	374,-	387,-	395,-	407,-	416,-	425,-	437,-	459,-	482,-	505,-	527,-
1830	367,-	378,-	390,-	399,-	413,-	422,-	435,-	446,-	455,-	467,-	489,-	511,-	534,-	558,-
2030	390,-	399,-	415,-	425,-	438,-	449,-	460,-	474,-	488,-	498,-	524,-	549,-	574,-	599,-
Grundpreis														

Zubehörkomponente CG-L (BB) Preisgruppe 4

[1]												
H/B	200	250	300	350	400	450	500	550	600	650	700	
200	314,-	322,-	332,-	336,-	342,-	356,-	362,-	366,-	370,-	386,-	390,-	
230	318,-	324,-	334,-	338,-	348,-	358,-	364,-	368,-	374,-	388,-	392,-	
430	336,-	348,-	358,-	364,-	368,-	380,-	386,-	390,-	396,-	410,-	416,-	
630	362,-	368,-	380,-	388,-	396,-	410,-	418,-	426,-	434,-	444,-	456,-	
830	382,-	392,-	404,-	418,-	432,-	442,-	452,-	468,-	476,-	488,-	498,-	
1030	400,-	418,-	434,-	444,-	456,-	474,-	484,-	502,-	510,-	528,-	546,-	
1230	426,-	442,-	454,-	474,-	488,-	504,-	518,-	534,-	554,-	568,-	586,-	
1430	444,-	468,-	482,-	502,-	518,-	536,-	556,-	574,-	592,-	608,-	624,-	
1630	468,-	484,-	504,-	528,-	552,-	568,-	590,-	608,-	626,-	646,-	666,-	
1830	488,-	508,-	532,-	556,-	578,-	602,-	622,-	644,-	664,-	688,-	712,-	
2030	506,-	534,-	558,-	582,-	604,-	632,-	656,-	680,-	708,-	728,-	754,-	
Grundpreis												

Zubehörkomponente CG-L (BB) Preisgruppe 4

[1]														
H/B	750	800	850	900	950	1000	1050	1100	1150	1200	1300	1400	1500	1600
200	400,-	408,-	416,-	420,-	434,-	438,-	448,-	452,-	456,-	468,-	480,-	496,-	512,-	528,-
230	404,-	410,-	418,-	422,-	436,-	440,-	450,-	454,-	460,-	470,-	482,-	498,-	514,-	530,-
430	426,-	434,-	440,-	444,-	454,-	460,-	474,-	478,-	484,-	490,-	502,-	512,-	524,-	534,-
630	470,-	478,-	488,-	498,-	506,-	510,-	526,-	534,-	548,-	556,-	578,-	596,-	618,-	638,-
830	508,-	526,-	536,-	552,-	560,-	570,-	586,-	594,-	608,-	620,-	644,-	670,-	696,-	720,-
1030	558,-	570,-	586,-	596,-	612,-	624,-	642,-	656,-	666,-	680,-	706,-	734,-	760,-	788,-
1230	602,-	616,-	632,-	646,-	664,-	680,-	700,-	712,-	728,-	742,-	774,-	802,-	832,-	862,-
1430	644,-	662,-	680,-	700,-	720,-	734,-	756,-	774,-	790,-	808,-	840,-	874,-	908,-	944,-
1630	688,-	710,-	728,-	748,-	774,-	790,-	814,-	832,-	850,-	874,-	918,-	964,-	1010,-	1054,-
1830	734,-	756,-	780,-	798,-	826,-	844,-	870,-	892,-	910,-	934,-	978,-	1022,-	1068,-	1116,-
2030	780,-	798,-	830,-	850,-	876,-	898,-	920,-	948,-	976,-	996,-	1048,-	1098,-	1148,-	1198,-
Grundpreis														

Oberfläche

[5]	Bezeichnung		
P1	Pulverbeschichtet, RAL-CLASSIC-Farbtöne	45 % auf Mehrpreis der Zubehörkomponente	
PS	Pulverbeschichtet, DB-Farbtöne	45 % auf Mehrpreis der Zubehörkomponente	
Technische Daten			Mehrpreis





System zur Ansteuerung und Überwachung von Brandschutzklappen mit und ohne 24-V-Antrieb

**TNC-EC-Z00**

|  
1

**1 Produkt**

- TNC-EC-Z00** Grundauführung im Gehäuse
- TNC-EC-Z01** Grundauführung mit Signalleuchte
- TNC-EC-Z02** Grundauführung mit Anzeigemodul
- TNC-EC-Z03** Grundauführung mit Signalleuchte und Anzeigemodul
- TNC-EC-GP** Grundplatine
- TNC-EC-AZM** Anzeigemodul

Preise in € ohne MwSt.

**TNC-EC** Preisgruppe 9

[1]		
TNC-EC-Z00		971,-
TNC-EC-Z01		1294,-
TNC-EC-Z02		1402,-
TNC-EC-Z03		1722,-
TNC-EC-GP		444,-
TNC-EC-AZM		343,-
Einzelpreis		

Die Funktion der BSK-Steuerung ist bei den Varianten mit und ohne Anzeigemodul AZM als identisch gegeben.

Preise in € ohne MwSt.



Anschlussbox für Kleinsteuerungen zum einfachen Anschluss der Anschlussleitungen

**TNC-LINKBOX**

|  
1

**1 Produkt**

**TNC-LINKBOX** Anschlussbox/Verdrahtungshilfe

**TNC-LINKBOX**

Ergänzendes Produkt zur kundenseitigen Montage Preisgruppe 9

TNC-LINKBOX	
	65,-
Einzelpreis	

**Anbauteile**

Als Anbauteil für Komponenten Preisgruppe 9

Bestellschlüsseldetail	Komponente	Modul	
ZA14	Brandschutzklappe	TNC-LINKBOX	85,-
Einzelpreis			

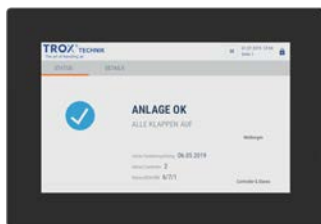

Preise in € ohne MwSt.

Kommunikationsmaster und Display zur Steuerung, Bedienung und Visualisierung einer Anlage mit zwei TNC-EASYCONTROL

**TP070EC**

|  
1

**1 Produkt**

**TP070EC** Kommunikationsmaster mit 7" Display für TNC-EASYCONTROL

**TNC-HCM-EC** Kommunikationsmaster ohne Display für TNC-EASYCONTROL

**Kommunikationsmaster und Display** Preisgruppe 9

TP070EC	TNC-HCM-EC
1030,-	937,-
Einzelpreis	

Brand- und Rauchschutzsysteme

Preise in € ohne MwSt.

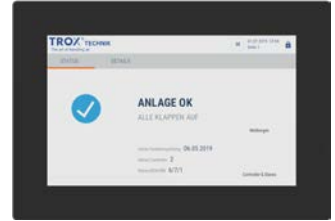

Kommunikationsmaster und Display zur Steuerung, Bedienung und Visualisierung einer Anlage mit zwei TNC-EASYCONTROL inkl. Netzteil im Schaltkasten montiert und verdrahtet

**TNC-SVD-TP070EC**

|  
1

**1 Produkt**

**TNC-SVD-TP070EC** Standardschaltkasten mit 1 × TP070EC,  
1 × TNC-D1030

**Konfigurierter Schaltkasten** Preisgruppe 9

TNC-SVD-TP070EC	
	2021,-
Einzelpreis	



Preise in € ohne MwSt.

Controller zur Datenerfassung und Ansteuerung der Feldmodule, Repeater für eine maximale Netzausdehnung

### TNC-A1412

|  
1

#### 1 Produkt

**TNC-A1412** Controller für 1 bzw. 2 AS-i Master

**TNC-A3226** Repeater

**TNC-Z0119** passiver Busabschluss (Abschlusswiderstand) für Controller und Repeater

#### Controller Preisgruppe 9

TNC-A1412	
	1353,-
Einzelpreis	

#### Repeater Preisgruppe 9

TNC-A3226	
	430,-
Einzelpreis	

#### Zubehör Controller und Repeater Preisgruppe 9

TNC-Z0119	
	107,-
Einzelpreis	

Preise in € ohne MwSt.

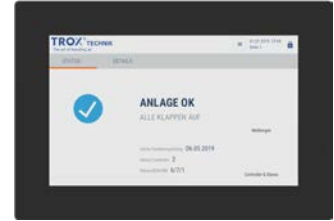

Zur Steuerung, Bedienung und Visualisierung einer Anlage mit mehreren Controllereinheiten

**TP070**

|  
1

**1 Produkt**

- TP070** Kommunikationsmaster Modbus TCP inkl. 7" Touchdisplay
- TP101** Kommunikationsmaster Modbus TCP inkl. 10" Touchdisplay
- TP215** Kommunikationsmaster Modbus TCP inkl. 21" Touchdisplay
- TNC-HCM2** Kommunikationsmaster Modbus TCP ohne Display

- TP070A** Kommunikationsmaster Profibus DP inkl. 7" Touchdisplay
- TP101A** Kommunikationsmaster Profibus DP inkl. 10" Touchdisplay
- TP215A** Kommunikationsmaster Profibus DP inkl. 21" Touchdisplay
- TNC-HCM2-A** Kommunikationsmaster Profibus DP ohne Display

**Kommunikationsmaster und Display** Preisgruppe 9

TP070	TP101	TP215	TP070A	TP101A	TP215A	TNC-HCM2	TNC-HCM2-A
992,-	2668,-	4074,-	2262,-	3938,-	5344,-	1013,-	2145,-
Einzelpreis							

SPS-Mastersteuerung zur Verwaltung der AS-i Controller, Preise auf Anfrage.



Preise in € ohne MwSt.

Kommunikationsschnittstelle zwischen angeschlossener Komponente und Controller

**AS-EM**

|  
1

**1 Produkt**

**AS-EPR** Modul zur Erfassung von 4 Endlagenschaltern

**AS-EM** Modul zur Ansteuerung eines Stellantriebs

**AS-EM/EK** Modul zur Ansteuerung des Stellantriebs einer Entrauchungsklappe<sup>1</sup>

**AS-EM/M** mit Zwischenstellung<sup>1</sup>

**AS-EM/SIL2** Modul zur Ansteuerung eines Stellantriebs mit SIL2 Zulassung<sup>1</sup>

**AS-EM/C** Schaltmodul für universelle Anwendungen, 2 Ausgänge, 4 Eingänge

**TNC-A005S** AS-i Safety Eingangsmodul

**TNC-Z0094** Relaismodul 4E/4A

<sup>1</sup> Für eine Nachrüstung an einer EK2-EU sind zusätzliche Komponenten erforderlich s. Kapitel Entrauchungskappen

**Module**

Ergänzendes Produkt zur kundenseitigen Montage Preisgruppe 9

AS-EPR	AS-EM	AS-EM/EK	AS-EM/M	AS-EM/SIL2	AS-EM/C	TNC-A005S	TNC-Z0094
148,-	245,-	262,-	300,-	352,-	147,-	259,-	185,-
Einzelpreis							

**Anbauteile**

Als Anbauteil für Komponenten Preisgruppe 9

Bestellschlüsseldetail	Komponente	Modul	
ZA07	Brandschutzklappe	AS-EM	265,-
ZA08	Jalousieklappe	AS-EM	290,-
ZA10	Rauchschutzklappe	AS-EM	290,-
ZA11	Rauchauslöseeinrichtung	AS-EM	397,-
ZA12	Überströmklappe mit RM-O-3-D	AS-EM	412,-
B24A	Entrauchungsklappe	AS-EM/EK	304,-
B24AS	Entrauchungsklappe	AS-EM/SIL2	387,-
B24AM	Entrauchungsklappe	AS-EM/M für Funktion Cmod	410,-
			Einzelpreis

An Komponente montiert und verdrahtet

Preise in € ohne MwSt.



AS-i Systemspannung für Master, Sensoren, Aktoren und Module

**TNC-A1256**

|  
1

**1 Produkt**

**TNC-A1256** Netzteil mit 2,8 A Ausgangsstrom

**TNC-A1258** Netzteil mit 8 A Ausgangsstrom

**Netzteile** Preisgruppe 9

TNC-A1256	TNC-A1258
381,-	662,-
Einzelpreis	





Schaltnetzteil für eine 24-V-Spannungsversorgung

**TNC-D1030**

|  
1

**1 Produkt**

- TNC-D1030** Schaltnetzteil mit 1,25 A Ausgangsstrom
- TNC-D4011** Schaltnetzteil mit 3,3 A Ausgangsstrom
- TNC-D4012** Schaltnetzteil mit 5 A Ausgangsstrom
- TNC-D4013** Schaltnetzteil mit 10 A Ausgangsstrom

Preise in € ohne MwSt.

**Schaltnetzteile** Preisgruppe 9

TNC-D1030	TNC-D4011	TNC-D4012	TNC-D4013
167,-	222,-	293,-	343,-
Einzelpreis			

Brand- und Rauchschutzsysteme

Preise in € ohne MwSt.



Zur Steuerung von Brand- und Rauchschutzanlagen

**TNC-SV - C - 01DP - R**

1	2	3	4

**1 Serie**

**TNC-SV** Standardschaltkasten

**2 Art von Unterstation**

- R Repeater
- C Controller
- D Display

**3 Komponenten**

Nur mit Repeater (R)

- 01** 1 × TNC-A3226, 1 × TNC-A1256
- 02** 1 × TNC-A3226, 1 × TNC-A1258

Nur mit Controller (C)

- 01DP** 1 × TNC-A1412, 1 × TNC-A1256, 1 × TNC-D1030
- 02DP** 1 × TNC-A1412, 1 × TNC-A1258, 1 × TNC-D1030
- 03DP** 1 × TNC-A1412, 2 × TNC-A1256, 1 × TNC-D1030
- 04DP** 1 × TNC-A1412, 2 × TNC-A1258, 1 × TNC-D1030
- 01MB** 1 × TNC-A1412, 1 × TNC-A1256, 1 × TNC-D1030
- 02MB** 1 × TNC-A1412, 1 × TNC-A1258, 1 × TNC-D1030
- 03MB** 1 × TNC-A1412, 2 × TNC-A1256, 1 × TNC-D1030
- 04MB** 1 × TNC-A1412, 2 × TNC-A1258, 1 × TNC-D1030

Nur mit Display (D)

- TP070** 1 × TP070, 1 × TNC-D1030
- TP070A** 1 × TP070A, 1 × TNC-D1030
- TP101** 1 × TP101, 1 × TNC-D1030
- TP101A** 1 × TP101A, 1 × TNC-D1030
- TP215** 1 × TP215, 1 × TNC-D4011
- TP215A** 1 × TP215A, 1 × TNC-D4011

**4 Relaismodul**

Nur mit Controller (C)

Keine Eintragung: ohne Relaismodul

- R** 1 × TNC-Z0094
- RR** 2 × TNC-Z0094

Brand- und Rauchschutzsysteme

**TNC-SV-R** Preisgruppe 9

[3]	
01	02
1265,-	1553,-
Einzelpreis	

**TNC-SV-D** Preisgruppe 9

[3]					
TP070	TP101	TP215	TP070A	TP101A	TP215A
1982,-	3767,-	5265,-	3253,-	5037,-	6535,-
Einzelpreis					

**TNC-SV-C** Preisgruppe 9

[3]	[4]		
		R	RR
01DP	2395,-	2605,-	3125,-
02DP	2683,-	2905,-	3410,-
03DP	2882,-	3105,-	3784,-
04DP	3459,-	3678,-	3915,-
01MB	2320,-	2528,-	3048,-
02MB	2607,-	2832,-	3334,-
03MB	2806,-	3029,-	3709,-
04MB	3383,-	3660,-	3839,-
Einzelpreis			

Sonderschaltkästen auf Anfrage



Zubehör für einfache und sichere Installation

**TNC-A4000**

|  
1

**1 Produkt**

**TNC-A4000** Flachkabel (100 m)

**TNC-74406** Flachkabel 2 × 2,5 mm (200 m auf Rolle)

**TNC-70581** Flachkabelverteiler

**TNC-70413** Flachkabelabschlüsse, Dichtungshülse (10 Stück)

**TNC-70113** Flachkabelabschlüsse, Schrumpfschlauch (10 Stück)

**TNC-70067** Flachkabelclipse (100 Stück)

**TNC-DP** Stecker

Preise in € ohne MwSt.

**AS-i Installation** Preisgruppe 9

TNC-A4000	TNC-74406	TNC-70581	TNC-70413	TNC-70113	TNC-70067	TNC-DP Stecker
270,-	860,-	26,-	32,-	23,-	93,-	78,-
Einzelpreis						

TNC-A4000: Preis pro 100 m. Lieferbare Längen 50 m und 100 m

TNC-74406: Preis pro 200 m. Lieferbare Länge 200 m



Preise in € ohne MwSt.



Für die Adressierung von Feldmodulen

**TNC-Z0045**

|  
1

**1 Produkt**

**TNC-Z0045** Adressiergerät

**Einstell- und Adressiergeräte** Preisgruppe 9

TNC-Z0045	
	511,-
Einzelpreis	



Preise in € ohne MwSt.

Vorortdiagnose des AS-i Netzwerkes, Erstellung von Prüfpokollen von AS-i Netzen, Diagnose und Auswertung über den angeschlossenen PC möglich

**TNC-A1145**

|  
1

**1 Produkt**

**TNC-A1145** AS-i Tester

**Einstell- und Adressiergeräte** Preisgruppe 9

TNC-A1145	
	2526,-
Einzelpreis	



Preise in € ohne MwSt.



**MB-BAC-WA1/4**

|  
1

**1 Produkt**

**MB-BAC-WA1/2** Modul für die Ansteuerung von max. zwei Stellantrieben

**MB-BAC-WA1/4** Modul für die Ansteuerung von max. vier Stellantrieben

**Modul**

Ergänzendes Produkt zur kundenseitigen Montage **Preisgruppe 9**

MB-BAC-WA1/2	MB-BAC-WA1/4
305,-	450,-
Einzelpreis	

**Modul**

Als Anbauteil für Brandschutzklappe **Preisgruppe 9**

ZB01	
MB-BAC-WA1/2	
	322,-
Einzelpreis	

An Brandschutzklappe montiert und verdrahtet



WA1/B3-AD

|  
1

1 Produkt

**WA1/B3-AD** Anschlussdose zum Anschluss eines zweiten Stellantriebs

**WA1/B3-AD230** Anschlussdose mit integriertem Netzteil 24 V zum Anschluss eines zweiten Stellantriebs

Module

Ergänzendes Produkt zur kundenseitigen Montage Preisgruppe 9

WA1/B3-AD	WA1/B3-AD230
59,-	151,-
Einzelpreis	

Module

Als Anbauteil für Brandschutzklappen Preisgruppe 9

ZL10	ZL11
WA1/B3-AD	WA1/B3-AD230
76,-	171,-
Einzelpreis	

An Brandschutzklappe montiert und verdrahtet

Preise in € ohne MwSt.



Preise in € ohne MwSt.



Verhindert Rauchübertragung über die Luftleitungen; mit integrierter Luftstromüberwachung

RM-O-M – S – T / DISP-L / R / CRD / OFF

1	2	3	4	5	6	7

**1 Serie**

**RM-O-M** Rauchauslöseeinrichtung, multifunktional

**2 Detektionsprinzip**

**S** Auslösung bei Rauch

**3 Einbauvariante**

**T** Erfassung über Lanze (Luftleitprofil)

**D** Erfassung direkt in der Luftleitung<sup>1</sup>

**4 Anbauteil**

Keine Eintragung: ohne Anbauteil

**DISP-S** Anzeigemodul mit 0,2 m Anschlussleitung

**DISP-L** Anzeigemodul mit 8 m Anschlussleitung

**5 Erweiterungsmodul**

Keine Eintragung: ohne Erweiterungsmodul

**R** EM-RELAY (zusätzliche Schaltkontakte)

**A** EM-ASI (für Busschnittstelle AS-Interface)<sup>1</sup>

**B** EM-BACMOD-RM (für Busschnittstelle BACnet MS/TP)<sup>1</sup>

**M** EM-BACMOD-RM (für Busschnittstelle Modbus RTU)<sup>1</sup>

**6 Zubehör**

Keine Eintragung: ohne Zubehör

**CRD** Konsole für Rundkanal (nur mit Einbauvariante T)

**7 Luftstromüberwachung**

Keine Eintragung: eingeschaltet

**OFF** deaktiviert (zum Einsatz in Überströmklappen)

<sup>1</sup> Variante voraussichtlich verfügbar Ende 2024

**RM-O-M** Preisgruppe 9

	764,-
Grundpreis	

**Anbauteil für RM-O-M-S-T** Preisgruppe 9

[4]	
DISP-S	DISP-L
106,-	117,-
Mehrpreis	

**Erweiterungsmodul für RM-O-M-S-T** Preisgruppe 9

[5]	
R	
	74,-
Mehrpreis	

**Zubehör für RM-O-M-S-T** Preisgruppe 9

[6]	
CRD	
	16,-
Mehrpreis	





Für die Rauchüberwachung in Luftleitungen

RM-O-3-D

|  
1

**1 Produkt**

**RM-O-3-D** Rauchauslöseeinrichtung

**RM-O-3-D** Preisgruppe 9

	764,-
Grundpreis	

Anbindung an das Kommunikationssystem TROXNETCOM  
AS-Interface

Preise in € ohne MwSt.

Brand- und Rauchschutzsysteme

Preise in € ohne MwSt.



Zur Überwachung der Versorgungsspannung (24 V DC) des RM-O-3-D

VWM

|

1

**1 Produkt**

VWM Spannungsüberwachungsmodul

Zubehör RM-O-3-D Preisgruppe 9

VWM	
	64,-
Grundpreis	

# Ersatzteile?

Jetzt einfach online bestellen.

[mehr erfahren](#)

## Die digitalen Services von myTROX



Planen



Bestellen



Betreiben



Weiterbilden

Hier geht's zum  
TROX Onlineshop!



**Anbauteile: Regelkomponenten VARYCONTROL Easyregler, dynamisch**

Anbauteil	Regelgröße	Schnittstelle	Drucktransmitter	Stellantrieb	Fabrikat
Easy	$q_v$	0 – 10 V	integriert	langsamlaufend, integriert	①

① TROX  
 $q_v$  Volumenstrom

**Anbauteile: Regelkomponenten VARYCONTROL Compactregler, dynamisch**

Anbauteil	Regelgröße	Schnittstelle/Ausstattung	Drucktransmitter	Stellantrieb	Fabrikat
BC0	$q_v$	0 – 10 V oder 2 – 10 V oder MP-Bus-Schnittstelle	integriert	langsamlaufend, integriert	②
BM0	$q_v$	Modbus RTU oder BACnet MS/TP	integriert	langsamlaufend, integriert	②
BM0-J6	$q_v$	Modbus RTU oder BACnet MS/TP mit RJ12 Steckbuchse (für X-AIRCONTROL)	integriert	langsamlaufend, integriert	②
XB0	$q_v$	0 – 10 V oder 2 – 10 V	integriert	langsamlaufend, integriert	③
LN0	$q_v$	0 – 10 V oder 2 – 10 V	integriert	langsamlaufend, integriert	⑤
LK0	$q_v$	KNX-Schnittstelle	integriert	langsamlaufend, integriert	⑤
XM0	$q_v$	Modbus RTU oder 0 – 10 V oder 2 – 10 V Schnittstelle	integriert	langsamlaufend, integriert	①
XM0-J6	$q_v$	Modbus-RTU-Schnittstelle mit RJ12 Steckbuchse (für X-AIRCONTROL)	integriert	langsamlaufend, integriert	①
XDMB0	$q_v$	BACnet MS/TP oder Modbus-RTU oder 0 – 10 V oder 2 – 10 V Schnittstelle	integriert	langsamlaufend, integriert	①

① TROX, ② TROX/Belimo, ③ TROX/Gruener, ⑤ Siemens  
 $q_v$  Volumenstrom

**Anbauteile: Regelkomponenten VARYCONTROL Compactregler, statisch**

Anbauteil	Regelgröße	Schnittstelle	Drucktransmitter	Stellantrieb	Fabrikat
SB0N	$q_v, \Delta p$	0 – 10 V oder 2 – 10 V oder BACnet MS/TP oder Sauter SLC	integriert, 300 Pa	langsamlaufend, integriert	④
SB0S	$q_v, \Delta p$	0 – 10 V oder 2 – 10 V oder BACnet MS/TP oder Sauter SLC	integriert, 300 Pa	schnelllaufend, integriert	④
XD0	$q_v$	0 – 10 V oder 2 – 10 V	integriert	langsamlaufend, integriert	③
XF0	$\Delta p$	0 – 10 V oder 2 – 10 V	integriert, Regelbereich einstellbar 25 – 550 Pa	langsamlaufend, integriert	③
XS0	$q_v$	Modbus RTU oder 0 – 10 V oder 2 – 10 V Schnittstelle	integriert	langsamlaufend, integriert	①
XS0-J6	$q_v$	Modbus-RTU-Schnittstelle mit RJ12 Steckbuchse (für X-AIRCONTROL)	integriert	langsamlaufend, integriert	①
XSMB0	$q_v$	BACnet MS/TP oder Modbus-RTU oder 0 – 10 V oder 2 – 10 V Schnittstelle	integriert	langsamlaufend, integriert	①

① TROX, ③ TROX/Gruener, ④ Sauter  
 $q_v$  Volumenstrom,  $\Delta p$  Differenzdruck

**Anbauteile: Regelkomponenten VARYCONTROL Universalregler, dynamisch**

Anbauteil	Regelgröße	Schnittstelle	Drucktransmitter	Stellantrieb	Fabrikat
BUDN	$q_v$	0 – 10 V oder 2 – 10 V oder MP-Bus oder Modbus RTU oder BACnet MS/TP	integriert	langsamlaufend, separat	②
BUDNF	$q_v$	0 – 10 V oder 2 – 10 V oder MP-Bus oder Modbus RTU oder BACnet MS/TP	integriert	Federrücklaufantrieb, separat	②
XB4	$q_v$	0 – 10 V oder 2 – 10 V	integriert	Federrücklaufantrieb, separat	③

② TROX/Belimo, ③ TROX/Gruner  
 $q_v$  Volumenstrom

**Anbauteile: Regelkomponenten VARYCONTROL Universalregler, statisch**

Anbauteil	Regelgröße	Schnittstelle	Drucktransmitter	Stellantrieb	Fabrikat
BUSN	$q_v$	0 – 10 V oder 2 – 10 V oder MP-Bus oder Modbus RTU oder BACnet MS/TP	integriert	langsamlaufend, separat	②
BUSNF	$q_v$	0 – 10 V oder 2 – 10 V oder MP-Bus oder Modbus RTU oder BACnet MS/TP	integriert	Federrücklaufantrieb, separat	②
BUSS	$q_v$	0 – 10 V oder 2 – 10 V oder MP-Bus oder Modbus RTU oder BACnet MS/TP	integriert	schnelllaufend, separat	②
BUPN	$\Delta p$	0 – 10 V oder 2 – 10 V oder MP-Bus oder Modbus RTU oder BACnet MS/TP	integriert, Regelbereich einstellbar	langsamlaufend, separat	②
BUPNF	$\Delta p$	0 – 10 V oder 2 – 10 V oder MP-Bus oder Modbus RTU oder BACnet MS/TP	integriert, Regelbereich einstellbar	Federrücklaufantrieb, separat	②
BURN	$\Delta p$	0 – 10 V oder 2 – 10 V oder MP-Bus oder Modbus RTU oder BACnet MS/TP	integriert, Regelbereich einstellbar -50 – -10 Pa oder 10 – 50 Pa	langsamlaufend, separat	②
BURNF	$\Delta p$	0 – 10 V oder 2 – 10 V oder MP-Bus oder Modbus RTU oder BACnet MS/TP	integriert, Regelbereich einstellbar -50 – -10 Pa oder 10 – 50 Pa	Federrücklaufantrieb, separat	②
XD4	$q_v$	0 – 10 V oder 2 – 10 V	integriert	Federrücklaufantrieb, separat	③
XF4	$\Delta p$	0 – 10 V oder 2 – 10 V	integriert, Regelbereich einstellbar 25 – 550 Pa	Federrücklaufantrieb, separat	③

② TROX/Belimo, ③ TROX/Gruner  
 $q_v$  Volumenstrom,  $\Delta p$  Differenzdruck

**Anbauteile: Regelkomponenten TROX UNIVERSAL, statisch**

Anbauteil	Regelgröße	Schnittstelle	Drucktransmitter	Stellantrieb	Fabrikat
TUN	$q_v, \Delta p$	TROX Plug&Play Kommunikationssystem und 0 – 10 V oder 2 – 10 V oder mit optionalem Zubehör: Modbus, BACnet, Webserver	$q_v$ = integriert, $\Delta p$ = separat	langsamlaufend, separat	①
TUNF	$q_v, \Delta p$	TROX Plug&Play Kommunikationssystem und 0 – 10 V oder 2 – 10 V oder mit optionalem Zubehör: Modbus, BACnet, Webserver	$q_v$ = integriert, $\Delta p$ = separat	Federrücklaufantrieb, separat	①
TUS	$q_v, \Delta p$	TROX Plug&Play Kommunikationssystem und 0 – 10 V oder 2 – 10 V oder mit optionalem Zubehör: Modbus, BACnet, Webserver	$q_v$ = integriert, $\Delta p$ = separat	schnelllaufend, separat	①
TUSD	$q_v, \Delta p$	TROX Plug&Play Kommunikationssystem und 0 – 10 V oder 2 – 10 V oder mit optionalem Zubehör: Modbus, BACnet, Webserver	$q_v$ = integriert, $\Delta p$ = separat	schnelllaufend mit digitaler Kommunikationsschnittstelle (TROX HPD), separat	①

① TROX  
 $q_v$  Volumenstrom,  $\Delta p$  Differenzdruck

Preise in € ohne MwSt.

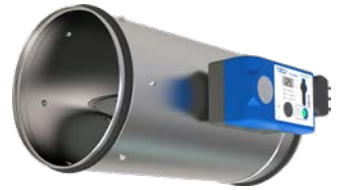
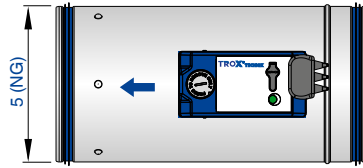

Kompakte Lösung für niedrige Luftgeschwindigkeiten

**Bestellschlüssel Volumenstromregelung (mit Anbauteil Easy)**

TVE	- D	/ 100	/ D2	/ Easy
1	2	5	6	7

**1 Serie**

**TVE** VVS-Regelgerät

**2 Dämmschale**

Keine Eintragung: ohne Dämmschale  
**D** mit Dämmschale

**5 Nenngröße [mm]**

**100, 125, 160, 200, 250, 315, 400**

**6 Zubehör**

Keine Eintragung: ohne Zubehör  
**D2** Doppellippendichtung beidseitig

**7 Anbauteile (Regelkomponente)**

**Easy** Volumenstromregler, dynamisch, Schnittstelle Analog, Einstellung  $q_{vmin}$  und  $q_{vmax}$  bauseits mit Potentiometern



**Bestellschlüssel Volumenstromregelung (mit Anbauteil VARY-CONTROL)**

TVE – D – P1 – FL / 100 / G2 / XB0 / V 0 / 200 – 900 [m³/h]

1	2	3	4	5	6	7	8	9	10

- 1 Serie**  
TVE VVS-Regelgerät
- 2 Dämmschale**  
Keine Eintragung: ohne Dämmschale  
D mit Dämmschale
- 3 Material**  
Keine Eintragung: verzinktes Stahlblech  
P1 Oberfläche pulverbeschichtet, RAL 7001 (silbergrau)  
A2 Edelstahlausführung
- 4 Luftleitungsanschluss**  
Keine Eintragung: Aufsteckende für Luftleitung nach EN 1506, mit Sicke für optionale Dichtung  
FL Flansch beidseitig
- 5 Nenngröße [mm]**  
100, 125, 160, 200, 250, 315, 400
- 6 Zubehör**  
Keine Eintragung: ohne Zubehör  
D2 Doppellippendichtung beidseitig (nur bei Aufsteckende mit Sicke)  
G2 Gegenflansch zu jedem Flansch (nur mit FL)
- 7 Anbauteil (Regelkomponente)**  
XB0 Volumenstromregler dynamisch, Schnittstelle Analog  
XM0 Volumenstromregler dynamisch mit Display, Schnittstelle Modbus RTU oder Analog  
XM0-J6 Volumenstromregler dynamisch mit Display, Schnittstelle Modbus RTU, RJ12-Buchse (für X-AIRCONTROL)  
XS0 Volumenstromregler statisch mit Display, Schnittstelle Modbus RTU oder Analog
- 8 Betriebsart**  
Für Anbauteile XB0, XM0, XS0  
F Festwertbetrieb, ein Sollwert (ohne externe Beschaltung)  
V variabler Betrieb (Sollwertvorgabe über Analogsignal)
- 9 Signalspannungsbereich**  
Für Anbauteile XM0, XM0-J6, XS0, XS0-J6  
M Modbus RTU Schnittstelle, variabler Betrieb (Sollwertvorgabe über Modbusregister)  
Für Anbauteile XDMB0, XSMB0  
B BACnet MS/TP Schnittstelle, variabler Betrieb (Sollwertvorgabe über BACnetObject)
- 10 Betriebswerte zur werkseitigen Einstellung**  
Volumenstrom [m³/h oder l/s]  
q<sub>vkonst</sub> (bei Betriebsart F)  
q<sub>vmin</sub> – q<sub>vmax</sub> (bei Betriebsart V, M, B)

**Hinweis**  
Erläuterungen zu Anbauteilen am Anfang des Kapitels „Regelgeräte“.

**TVE Preisgruppe 5**

[5]	[7]							
	①	②				③		
	Easy	XB0	XM0	XM0-J6	XDMB0	XS0	XS0-J6	XSMB0
100	909,-	982,-	1115,-	1174,-	1191,-	1645,-	1704,-	1709,-
125	911,-	984,-	1117,-	1176,-	1193,-	1647,-	1706,-	1711,-
160	921,-	994,-	1127,-	1186,-	1203,-	1657,-	1716,-	1721,-
200	945,-	1018,-	1151,-	1210,-	1227,-	1681,-	1740,-	1745,-
250	972,-	1045,-	1178,-	1237,-	1254,-	1708,-	1767,-	1772,-
315	1019,-	1092,-	1225,-	1284,-	1301,-	1755,-	1814,-	1819,-
400	1085,-	1158,-	1291,-	1350,-	1367,-	1821,-	1880,-	1885,-
Grundpreis								

Voraussichtlich wieder  
lieferbar ab Q4 2024

① Easy, ② Compact dynamisch, ③ Compact statisch



TVE Preisgruppe 5

[5]	[2]	[3]	[4]	[6]		[3]	[4]	[6]
	TVE-...-					TVE-...-A2-		
	D	P1	FL	G2	D2	A2	FL	G2
100	222,-	222,-	99,-	99,-	56,-	398,-	297,-	297,-
125	227,-	230,-	106,-	106,-	56,-	408,-	318,-	318,-
160	245,-	262,-	118,-	118,-	64,-	425,-	354,-	354,-
200	255,-	266,-	123,-	123,-	64,-	438,-	369,-	369,-
250	311,-	268,-	143,-	143,-	64,-	509,-	429,-	429,-
315	358,-	356,-	163,-	163,-	66,-	558,-	489,-	489,-
400	475,-	401,-	194,-	194,-	66,-	652,-	582,-	582,-
Mehrpriis								

P1, A2 nicht in Kombination mit Regelkomponenten Serie Easy  
 FL, G2 nicht in Kombination mit Regelkomponenten Serie Easy



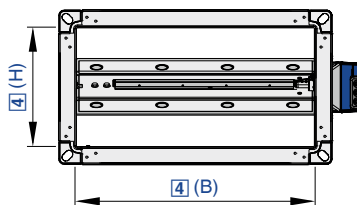

Preise in € ohne MwSt.

Kompakte Lösung für niedrige Luftgeschwindigkeiten

**Bestellschlüssel Volumenstromregelung (mit Anbauteil Easy)**

TVE-Q / 300 × 200 / Easy

1	3	5

#### 1 Serie

TVE-Q VVS-Regelgerät

#### 3 Nenngröße [mm]

Breite × Höhe angeben

#### 5 Anbauteile (Regelkomponente)

Easy Volumenstromregler, dynamisch, Schnittstelle analog, Einstellung  $q_{vmin}$  und  $q_{vmax}$  bauseits mit Potentiometern

**Bestellschlüssel Volumenstromregelung (mit Anbauteil VARY-CONTROL)**

TVE-Q – P1 / 300 × 200 / XB0 / V 0 / 200 – 900 [m³/h]						
1	3	4	5	6	7	8

**1 Serie**

TVE-Q VVS-Regelgerät

**3 Material**

Keine Eintragung: verzinktes Stahlblech  
P1 Luftleitung pulverbeschichtet, RAL 7001 (silbergrau)

**4 Nenngröße [mm]**

Breite × Höhe angeben

**5 Anbauteil (Regelkomponente)**

**XB0** Volumenstromregler dynamisch, Schnittstelle Analog  
**XM0** Volumenstromregler dynamisch mit Display, Schnittstelle Modbus RTU oder Analog  
**XM0-J6** Volumenstromregler dynamisch mit Display, Schnittstelle Modbus RTU, RJ12-Buchse (für X-AIRCONTROL)  
**XS0** Volumenstromregler statisch mit Display, Schnittstelle Modbus RTU oder Analog  
**XS0-J6** Volumenstromregler statisch mit Display, Schnittstelle Modbus RTU, RJ12-Buchse (für X-AIRCONTROL)  
**XDMB0** Volumenstromregler dynamisch mit Display, Schnittstelle Modbus RTU oder BACnet MS/TP oder Analog  
**XSMB0** Volumenstromregler statisch mit Display, Schnittstelle Modbus RTU oder BACnet MS/TP oder Analog

**6 Betriebsart**

Für Anbauteile XB0, XM0, XS0  
**F** Festwertbetrieb, ein Sollwert (ohne externe Beschaltung)  
**V** variabler Betrieb (Sollwertvorgabe über Analogsignal)

Für Anbauteile XM0, XM0-J6, XS0, XS0-J6

**M** Modbus RTU Schnittstelle, variabler Betrieb (Sollwertvorgabe über Modbusregister)

Für Anbauteile XDMB0, XSMB0

**B** BACnet MS/TP Schnittstelle, variabler Betrieb (Sollwertvorgabe über BACnetObject)

**7 Signalspannungsbereich**

Nur für Betriebsart F und V  
**0** 0 – 10 V DC  
**2** 2 – 10 V DC

**8 Betriebswerte zur werkseitigen Einstellung**

Volumenstrom [m³/h oder l/s]  
 $q_{vkonst}$  (bei Betriebsart F)  
 $q_{vmin} - q_{vmax}$  (bei Betriebsart V, M, B)

**Hinweis**

Erläuterungen zu Anbauteilen am Anfang des Kapitels „Regelgeräte“.

**TVE-Q Preisgruppe 5**

[4]	[5]							
	①	②				③		
	Easy	XB0	XM0	XM0-J6	XDMB0	XS0	XS0-J6	XSMB0
200 × 100	1099,-	1141,-	1297,-	1356,-	1373,-	1827,-	1886,-	1891,-
300 × 100	1118,-	1160,-	1316,-	1375,-	1392,-	1846,-	1905,-	1910,-
200 × 200	1182,-	1224,-	1380,-	1439,-	1456,-	1910,-	1969,-	1974,-
300 × 200	1210,-	1252,-	1408,-	1467,-	1484,-	1938,-	1997,-	2002,-
400 × 200	1241,-	1283,-	1439,-	1498,-	1515,-	1969,-	2028,-	2033,-
500 × 200	1272,-	1314,-	1470,-	1529,-	1546,-	2000,-	2059,-	2064,-
600 × 200	1296,-	1338,-	1494,-	1553,-	1570,-	2024,-	2083,-	2088,-
Grundpreis								

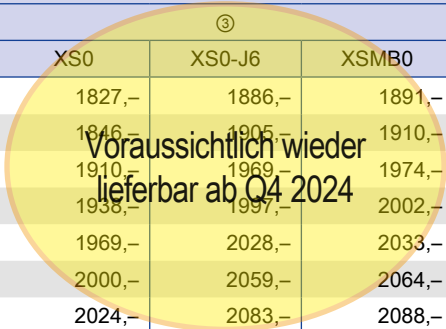

① Easy, ② Compact dynamisch, ③ Compact statisch

**TVE-Q Preisgruppe 5**

[4]	[3]
	P1
200 × 100	222,-
300 × 100	230,-
200 × 200	262,-
300 × 200	266,-
400 × 200	268,-
500 × 200	356,-
600 × 200	401,-
Mehrpreis	

**Zusatzschalldämpfer Preisgruppe 5**

[4]		
B	H	TX
200	100	334,-
300	100	367,-
200	200	445,-
300	200	495,-
400	200	545,-
500	200	597,-
600	200	648,-
Einzelpreis		

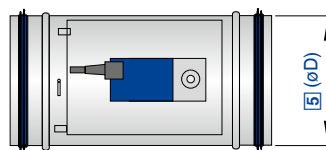

Preise in € ohne MwSt.

Für unterschiedliche Anwendungen im Standardbereich

**Bestellschlüssel Volumenstromregelung (mit Anbauteil Easy)**

TVR – D / 200 / D2 / Easy

1	2	5	6	7

**1 Serie**

TVR VVS-Regelgerät

**2 Dämmschale**

Keine Eintragung: ohne Dämmschale

**D** mit Dämmschale

**5 Nenngröße [mm]**

100, 125, 160, 200, 250, 315, 400

**6 Zubehör**

Keine Eintragung: ohne Zubehör

**D2** Doppellippendichtung beidseitig

**7 Anbauteile (Regelkomponente)**

**Easy** Volumenstromregler, dynamisch, Schnittstelle Analog, Einstellung  $q_{vmin}$  und  $q_{vmax}$  bauseits mit Potentiometern

**Bestellschlüssel Volumenstromregelung (mit Anbauteil VARY-CONTROL)**

TVR – D – – FL / 160 / G2 / XD4 / V 0 / 200 – 900 [m³/h] / NO  
| | | | | | | | | | | |  
1 2 3 4 5 6 7 9 10 11 12

**1 Serie**

TVR VVS-Regelgerät

**2 Dämmschale**Keine Eintragung: ohne Dämmschale  
D mit Dämmschale**3 Material**Keine Eintragung: verzinktes Stahlblech  
P1 Oberfläche pulverbeschichtet, RAL 7001 (silbergrau)  
A2 Edelstahlausführung**4 Luftleitungsanschluss**Keine Eintragung: Aufsteckende für Luftleitung nach EN 1506, mit Si-  
cke für optionale Dichtung  
FL Flansch beidseitig (nicht für TVR-D-P1 oder TVR-D-A2)**5 Nenngröße [mm]**

100, 125, 160, 200, 250, 315, 400

**6 Zubehör**Keine Eintragung: ohne Zubehör  
D2 Doppellippendichtung beidseitig  
G2 Gegenflansch beidseitig**7 Anbauteile (Regelkomponente)**Zum Beispiel  
BC0 Compactregler  
XD4 Universalregler (VARYCONTROL)**9 Betriebsart**F Festwertbetrieb, ein Sollwert (ohne externe Beschaltung)  
V variabler Betrieb (einstellbarer Sollwertbereich)**10 Signalspannungsbereich**Für das Istwert- und Sollwertsignal  
0 0 – 10 V DC  
2 2 – 10 V DC**11 Betriebswerte zur werkseitigen Einstellung**Volumenstrom [m³/h oder l/s]  
 $q_{v\text{konst}}$  (bei Betriebsart F)  
 $q_{v\text{min}} - q_{v\text{max}}$  (bei Betriebsart V)**12 Klappenstellung**Nur für Federrücklaufantriebe  
NO stromlos AUF (Normally Open)  
NC stromlos ZU (Normally Closed)



Bestellschlüssel Druckregelung (mit Anbauteil VARYCONTROL)

TVR	-	D	-	-	FL	/	160	/	G2	/	XF4	/	PDS	/	V	0	/	300-500 [Pa]	/	NO
1	2	3	4	5	6	7	8	9	10	11	12									

1 Serie

TVR VVS-Regelgerät

2 Dämmschale

Keine Eintragung: ohne Dämmschale  
D mit Dämmschale

3 Material

Keine Eintragung: verzinktes Stahlblech  
P1 Oberfläche pulverbeschichtet, RAL 7001 (silbergrau)  
A2 Edelstahlausführung

4 Luftleitungsanschluss

Keine Eintragung: Aufsteckende für Luftleitung nach EN 1506, mit Si-cke für optionale Dichtung  
FL Flansch beidseitig (nicht für TVR-D-P1 oder TVR-D-A2)

5 Nenngröße [mm]

100, 125, 160, 200, 250, 315, 400

6 Zubehör

Keine Eintragung: ohne Zubehör  
D2 Doppellippendichtung beidseitig  
G2 Gegenflansch beidseitig

7 Anbauteile (Regelkomponente)

Zum Beispiel  
XF0 Compactregler Kanaldruck  
XF4 Universalregler Kanaldruck (VARYCONTROL)

8 Gerätefunktion/Einbauort

PDS Kanaldruckregler Zuluft (Pressure Duct Supply)  
PDE Kanaldruckregler Abluft (Pressure Duct Extract)  
PRS Raumdruckregler Zuluft (Pressure Room Supply)  
PRE Raumdruckregler Abluft (Pressure Room Extract)

9 Betriebsart

F Festwertbetrieb, ein Sollwert (ohne externe Beschaltung)  
V variabler Betrieb (einstellbarer Sollwertbereich)

10 Signalspannungsbereich

Für das Istwert- und Sollwertsignal  
0 0 – 10 V DC  
2 2 – 10 V DC

11 Betriebswerte zur werkseitigen Einstellung

Differenzdruck [Pa]  
Bei Kanaldruckregelung immer als Absolutwert ohne Vorzeichen  
 $\Delta p_{konst}$  (bei Betriebsart F)  
 $\Delta p_{min} - \Delta p_{max}$  (bei Betriebsart V)

12 Klappenstellung

Nur für Federrücklaufantriebe  
NO stromlos AUF (Normally Open)  
NC stromlos ZU (Normally Closed)

Hinweis

Erläuterungen zu Anbauteilen am Anfang des Kapitels „Regelgeräte“.

TVR Preisgruppe 5

[5]	[7]										
	①	②						③			
	Easy	BC0	BM0	BM0-J6	XB0	LN0	LK0	XD0	XF0	SB0N	SB0S
100	908,-	981,-	1115,-	1174,-	981,-	1125,-	1292,-	1645,-	2009,-	1683,-	2927,-
125	910,-	983,-	1117,-	1176,-	983,-	1127,-	1294,-	1647,-	2011,-	1685,-	2929,-
160	920,-	993,-	1127,-	1186,-	993,-	1137,-	1304,-	1657,-	2021,-	1695,-	2939,-
200	944,-	1017,-	1151,-	1210,-	1017,-	1161,-	1328,-	1681,-	2045,-	1719,-	2963,-
250	971,-	1044,-	1178,-	1237,-	1044,-	1188,-	1355,-	1708,-	2072,-	1746,-	2990,-
315	1018,-	1091,-	1225,-	1284,-	1091,-	1235,-	1402,-	1755,-	2119,-	1793,-	3037,-
400	1084,-	1157,-	1291,-	1350,-	1157,-	1301,-	1468,-	1821,-	2185,-	1859,-	3103,-
Grundpreis											

① Easy, ② Compact dynamisch, ③ Compact statisch



TVR Preisgruppe 5

[5]	[7]											
	④			⑤								
	BUDN	BUDNF	XB4	BUSN	BUSNF	BUSS	BUPN	BUPNF	BURN	BURNF	XD4	XF4
100	1172,-	1823,-	1929,-	2137,-	2792,-	2451,-	2380,-	3033,-	2452,-	2837,-	2173,-	2537,-
125	1174,-	1825,-	1931,-	2139,-	2794,-	2453,-	2382,-	3035,-	2454,-	2839,-	2175,-	2539,-
160	1184,-	1835,-	1941,-	2149,-	2804,-	2463,-	2392,-	3045,-	2464,-	2849,-	2185,-	2549,-
200	1208,-	1859,-	1965,-	2173,-	2828,-	2487,-	2416,-	3069,-	2488,-	2873,-	2209,-	2573,-
250	1235,-	1886,-	1992,-	2200,-	2855,-	2514,-	2443,-	3096,-	2515,-	2900,-	2236,-	2600,-
315	1282,-	1933,-	2039,-	2247,-	2902,-	2561,-	2490,-	3143,-	2562,-	2947,-	2283,-	2647,-
400	1348,-	1999,-	2105,-	2313,-	2968,-	2627,-	2556,-	3209,-	2628,-	3013,-	2349,-	2713,-
Grundpreis												

④ Universal dynamisch, ⑤ Universal statisch

TVR Preisgruppe 5

[5]	[2]	[3]	[4]	[6]		[3]	[4]	[6]
	TVR-...-				TVR-...-A2-			
	D	P1	FL	D2	G2	A2	FL	G2
100	222,-	222,-	99,-	56,-	99,-	398,-	297,-	297,-
125	227,-	230,-	106,-	56,-	106,-	408,-	318,-	318,-
160	245,-	262,-	118,-	64,-	118,-	425,-	354,-	354,-
200	255,-	266,-	123,-	64,-	123,-	438,-	369,-	369,-
250	311,-	268,-	143,-	64,-	143,-	509,-	429,-	429,-
315	358,-	356,-	163,-	66,-	163,-	558,-	489,-	489,-
400	475,-	401,-	194,-	66,-	194,-	652,-	582,-	582,-
Mehrpreis								

P1, A2 nicht in Kombination mit Regelkomponenten Serie Easy  
 FL, G2 nicht in Kombination mit Regelkomponenten Serie Easy  
 P1, A2 nicht in Kombination mit D und FL



Für unterschiedliche Anwendungen im Standardbereich

### Bestellschlüssel Volumenstromregelung (mit Anbauteil TROX UNIVERSAL)

TVR	-	D	-	-	FL	/	160	/	G2	/	TUNF	/	RS	/	M	/	0	/	UMZ	/	...	/	NC
	1	2	3	4	5	6	7	8	9	10	11	12	13										

#### 1 Serie

TVR VVS-Regelgerät

#### 2 Dämmschale

Keine Eintragung: ohne Dämmschale

D mit Dämmschale

#### 3 Material

Keine Eintragung: verzinktes Stahlblech

P1 Oberfläche pulverbeschichtet, RAL 7001 (silbergrau)

A2 Edelstahlausführung

#### 4 Luftleitungsanschluss

Keine Eintragung: Aufsteckende für Luftleitung nach EN 1506, mit Sicke für optionale Dichtung

FL Flansch beidseitig (nicht für TVR-D-P1 oder TVR-D-A2)

#### 5 Nenngröße [mm]

100, 125, 160, 200, 250, 315, 400

#### 6 Zubehör

Keine Eintragung: ohne Zubehör

D2 Doppellippendichtung beidseitig

G2 Gegenflansch beidseitig

#### 7 Anbauteile (Regelkomponente)

Regler TROX UNIVERSAL mit

TUN Stellantrieb (150 s)

TUNF Federrücklaufantrieb (150 s)

TUS Schnellläufer (3 s)

TUSD Schnellläufer (3 s), mit digitaler Kommunikationsschnittstelle (TROX HPD)

#### 8 Gerätefunktion

Raumregelung

RS Raum-Zuluftregler (Room Supply)

RE Raum-Abluftregler (Room Extract)

#### 9 Betriebsart

F Einzelregler oder Raum-Master, fester Sollwert

M Einzelregler oder Raum-Master, variabler Sollwert

S Folgeregler (nur im Rahmen von Raumlösungen)

#### 10 Signalspannungsbereich

0 0 – 10 V DC

2 2 – 10 V DC

#### 11 Erweiterung der Anbauteile

Option 1: Stromversorgung

Keine Eintragung: 24 V AC/DC Versorgung

T mit EM-TRF für 230 V AC Netzversorgung

U mit EM-TRF-USV (inkl. Akku) für 230 V AC unterbrechungsfreie Netzversorgung (USV)

Option 2: digitale Kommunikationsschnittstelle

Keine Eintragung: ohne Kommunikationsschnittstelle

B mit EM-BAC-MOD für BACnet MS/TP

M mit EM-BAC-MOD für Modbus RTU

I mit EM-IP für BACnet IP, Modbus IP und Webserver

R mit EM-IP (inkl. Echtzeituhr, RTC) für BACnet IP, Modbus IP und Webserver

Option 3: automatischer Nullpunktgleich

Keine Eintragung: ohne Nullpunktgleich

Z mit EM-AUTOZERO, Magnetventil für automatischen Nullpunktgleich

#### 12 Betriebswerte zur werkseitigen Einstellung

Volumenstrom [m<sup>3</sup>/h oder l/s]

#### Für Betriebsart F

$q_{v\text{konst}}$ : Konstantvolumenstrom<sup>1,2</sup>

Weitere Parameter nur relevant für Raum-Master einer Raumlösung<sup>3</sup>, bei Einzelregler jeweils den Wert 0 eintragen

$q_{v\text{konst\_Zu}}$ : konstante Zuluft (Raumwert)

$q_{v\text{konst\_Ab}}$ : konstante Abluft (Raumwert)

$q_{v\text{Diff}}$ : Differenz Zuluft-Abluft (Raumwert)

#### Für Betriebsart M

$q_{v\text{min}}$ : minimaler Volumenstrom<sup>1,2</sup>

$q_{v\text{max}}$ : maximaler Volumenstrom<sup>1,2</sup>

Weitere Parameter nur relevant für Raum-Master einer Raumlösung<sup>3</sup>, bei Einzelregler jeweils den Wert 0 eintragen

$q_{v\text{konst\_Zu}}$ : konstante Zuluft (Raumwert)

$q_{v\text{konst\_Ab}}$ : konstante Abluft (Raumwert)

$q_{v\text{Diff}}$ : Differenz Zuluft-Abluft (Raumwert)

#### Für Betriebsart S

Keine Parameter für den Folgeregler erforderlich, alle Angaben erfolgen am Raum-Master

#### Ergänzende Hinweise zu Volumenstrom Betriebswerten

<sup>1</sup> Bei Einzelregler gelten  $q_{v\text{min}}$ ,  $q_{v\text{max}}$  bzw.  $q_{v\text{konst}}$  für den Regler

<sup>2</sup> Bei Raumlösungen gelten  $q_{v\text{min}}$ ,  $q_{v\text{max}}$ ,  $q_{v\text{konst}}$  für den Raum

<sup>3</sup> Weitere Informationen zu Raumlösungen mit mehreren direkt verbundenen TROX UNIVERSAL Reglern (Plug&Play) inkl. Bestellbeispiele siehe Produktdatenblatt

#### 13 Klappenstellung

Nur für Federrücklaufantriebe

NO stromlos AUF (Normally Open)

NC stromlos ZU (Normally Closed)

#### Ergänzende Produkte

Optionale Raumbedieneinheit

CP-TOUCH mit Touch-Display

**Hinweis**

Erläuterungen zu Anbauteilen am Anfang des Kapitels „Regelgeräte“.

**TVR mit TROX UNIVERSAL für Volumenstromregelung**

Preisgruppe 5

[5]	[7]			
	TUN	TUNF	TUS	TUSD
100	2456,-	2536,-	2536,-	2763,-
Grundpreis				

Optionale Raumbedieneinheit finden Sie im Bereich:  
Regelgeräte – Zubehör – Bedieneinheiten EASYLAB und  
TROX UNIVERSAL

[5]	[7]			
	TUN	TUNF	TUS	TUSD
125	2458,-	2538,-	2538,-	2765,-
160	2468,-	2548,-	2548,-	2775,-
200	2492,-	2572,-	2572,-	2799,-
250	2519,-	2599,-	2599,-	2826,-
315	2566,-	2646,-	2646,-	2873,-
400	2632,-	2712,-	2712,-	2939,-
Grundpreis				

Optionale Raumbedieneinheit finden Sie im Bereich:  
Regelgeräte – Zubehör – Bedieneinheiten EASYLAB und  
TROX UNIVERSAL

**Option 11 Erweiterung der Anbauteile (Erweiterungsmodule) Preisgruppe 5**

T	U	B	M	I	R	Z
474,-	1290,-	504,-	504,-	1501,-	1698,-	383,-
Mehrpreis						

**TVR Preisgruppe 5**

[5]	[2]	[3]	[4]	[6]		[3]	[4]	[6]
	TVR-...-				TVR-...-A2-			
	D	P1	FL	D2	G2	A2	FL	G2
100	222,-	222,-	99,-	56,-	99,-	398,-	297,-	297,-
125	227,-	230,-	106,-	56,-	106,-	408,-	318,-	318,-
160	245,-	262,-	118,-	64,-	118,-	425,-	354,-	354,-
200	255,-	266,-	123,-	64,-	123,-	438,-	369,-	369,-
250	311,-	268,-	143,-	64,-	143,-	509,-	429,-	429,-
315	358,-	356,-	163,-	66,-	163,-	558,-	489,-	489,-
400	475,-	401,-	194,-	66,-	194,-	652,-	582,-	582,-
Mehrpreis								

P1, A2 nicht in Kombination mit Regelkomponenten Serie Easy  
FL, G2 nicht in Kombination mit Regelkomponenten Serie Easy  
P1, A2 nicht in Kombination mit D und FL



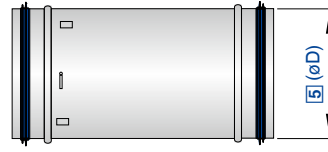

Für unterschiedliche Anwendungen im Standardbereich

### Bestellschlüssel Druckregelung (mit Anbauteil TROX UNIVERSAL)

TVR	-	D	-	-	FL	/	160	/	G2	/	TUNF	/	PRS	/	MFP	/	0	/	UMZ	/	...	/	NC
1	2	3	4	5	6	7	8	9	10	11	12	13											

#### 1 Serie

TVR VVS-Regelgerät

#### 2 Dämmschale

Keine Eintragung: ohne Dämmschale

**D** mit Dämmschale

#### 3 Material

Keine Eintragung: verzinktes Stahlblech

**P1** Oberfläche pulverbeschichtet, RAL 7001 (silbergrau)

**A2** Edelstahlausführung

#### 4 Luftleitungsanschluss

Keine Eintragung: Aufsteckende für Luftleitung nach EN 1506 mit Sockel für optionale Dichtung

**FL** Flansch beidseitig (nicht für TVR-D-P1 oder TVR-D-A2)

#### 5 Nenngröße [mm]

**100, 125, 160, 200, 250, 315, 400**

#### 6 Zubehör

Keine Eintragung: ohne Zubehör

**D2** Doppellippendichtung beidseitig

**G2** Gegenflansch beidseitig

#### 7 Anbauteile (Regelkomponente)

Regler TROX UNIVERSAL

**TUN** mit Stellantrieb (150 s)

**TUNF** mit Federrücklaufantrieb (150 s)

**TUS** mit Schnellläufer (3 s)

**TUSD** mit Schnellläufer (3 s) und digitaler Kommunikationsschnittstelle (TROX HPD)

#### 8 Gerätefunktion

**PDS** Kanaldruckregler Zuluft (Pressure Duct Supply)

**PDE** Kanaldruckregler Abluft (Pressure Duct Extract)

**PRS** Raumdruckregler Zuluft (Pressure Room Supply)

**PRE** Raumdruckregler Abluft (Pressure Room Extract)

#### 9 Betriebsart

**MFP** Einzelregler oder Raum-Master, fester Drucksollwert

**MVP** Einzelregler oder Raum-Master, variabler Drucksollwert

Im Rahmen von Raumlösungen

**SFP** Folgeregler, fester Drucksollwert

**SVP** Folgeregler, variabler Drucksollwert

#### 10 Signalspannungsbereich

Für das Istwert- und Sollwertsignal

**0** 0 – 10 V DC

**2** 2 – 10 V DC

#### 11 Erweiterung der Anbauteile

Option 1: Stromversorgung

Keine Eintragung: 24 V AC/DC Versorgung

**T** mit EM-TRF für 230 V AC Netzversorgung

**U** mit EM-TRF-USV (inkl. Akku) für 230 V AC unterbrechungsfreie Netzversorgung (USV)

Option 2: digitale Kommunikationsschnittstelle

Keine Eintragung: ohne digitale Kommunikationsschnittstelle

**B** mit EM-BAC-MOD für BACnet MS/TP

**M** mit EM-BAC-MOD für Modbus RTU

**I** mit EM-IP für BACnet IP, Modbus IP und Webserver

**R** mit EM-IP (inkl. Echtzeituhr, RTC) für BACnet IP, Modbus IP und Webserver

Option 3: Volumenstrommessung

Keine Eintragung: ohne Volumenstrommessung

**V** mit EM-V für Volumenstrommessung am Druckregler

Option 4: automatischer Nullpunktgleich

Keine Eintragung: ohne automatischen Nullpunktgleich

**Z** mit EM-AUTOZERO, Magnetventil für automatischen Nullpunktgleich (nur in Kombination mit EM-V nutzbar)

#### 12 Betriebswerte zur werkseitigen Einstellung

Volumenstrom [m<sup>3</sup>/h oder l/s], Druck [Pa]

Für Betriebsart MFP und SFP

$\Delta p_{\text{konst}}$ : Konstantdifferenzdruck

Für Betriebsart MVP und SVP

$\Delta p_{\text{min}}$ : minimaler Differenzdruck

$\Delta p_{\text{max}}$ : maximaler Differenzdruck

Weitere Parameter für Betriebsart MFP und MVP

Nur relevant für Raum-Master einer Raumlösung<sup>1</sup>, bei Einzelregler jeweils den Wert 0 eintragen

$q_{v\text{min}}$ : minimaler Volumenstrom (Raumwert)

$q_{v\text{max}}$ : maximaler Volumenstrom (Raumwert)

$q_{v\text{konst\_Zu}}$ : konstante Zuluft (Raumwert)

$q_{v\text{konst\_Ab}}$ : konstante Abluft (Raumwert)

$q_{v\text{Diff}}$ : Differenz Zuluft-Abluft (Raumwert)

#### Ergänzende Hinweise

<sup>1</sup> Weitere Informationen zu Raumlösungen mit mehreren direkt verbundenen TROX UNIVERSAL Reglern (Plug&Play) inkl. Bestellbeispiele siehe Produktdatenblatt

#### 13 Klappenstellung

Nur für Federrücklaufantriebe

**NO** stromlos AUF (Normally Open)

**NC** stromlos ZU (Normally Closed)

**Ergänzende Produkte**

Differenzdrucktransmitter für Raum- oder Kanaldruckregelung sind gesondert zu bestellen oder bauseitig zu stellen, z. B.  
**PT-699** Differenzdrucktransmitter für Raumdruckregelung  
**PT-699-DUCT** Differenzdrucktransmitter für Kanaldruckregelung, inkl. Kanaldruckentnahme-Set

Optionale Raumbedieneinheit  
**CP-TOUCH** mit Touch-Display

**Hinweis**

Erläuterungen zu Anbauteilen am Anfang des Kapitels „Regelgeräte“.

**TVR mit TROX UNIVERSAL für Kanal- bzw. Raumdruckregelung**  
 Preisgruppe 5

[5]	[7]			
	TUN	TUNF	TUS	TUSD
100	2779,-	2859,-	2859,-	3086,-
125	2781,-	2861,-	2861,-	3088,-
Grundpreis				

Differenzdrucktransmitter für Druckregelung ist nicht enthalten.  
 Kanaldruck- und Raumdrucktransmitter finden Sie im Bereich:  
 Regelgeräte – Zubehör – Sensorik für...  
 Optionale Raumbedieneinheit finden Sie im Bereich:  
 Regelgeräte – Zubehör – Bedieneinheiten EASYLAB und  
 TROX UNIVERSAL

[5]	[7]			
	TUN	TUNF	TUS	TUSD
160	2791,-	2871,-	2871,-	3098,-
200	2815,-	2895,-	2895,-	3122,-
250	2842,-	2922,-	2922,-	3149,-
315	2889,-	2969,-	2969,-	3196,-
400	2955,-	3035,-	3035,-	3262,-
Grundpreis				

Differenzdrucktransmitter für Druckregelung ist nicht enthalten.  
 Kanaldruck- und Raumdrucktransmitter finden Sie im Bereich:  
 Regelgeräte – Zubehör – Sensorik für...  
 Optionale Raumbedieneinheit finden Sie im Bereich:  
 Regelgeräte – Zubehör – Bedieneinheiten EASYLAB und  
 TROX UNIVERSAL

**Option 11 Erweiterung der Anbauteile (Erweiterungsmodule)** Preisgruppe 5

T	U	B	M	I	R	Z	V
474,-	1290,-	504,-	504,-	1501,-	1698,-	383,-	383,-
Mehrpreis							

**TVR** Preisgruppe 5

[5]	[2]	[3]	[4]	[6]		[3]	[4]	[6]
	TVR-...-				TVR-...-A2-			
	D	P1	FL	D2	G2	A2	FL	G2
100	222,-	222,-	99,-	56,-	99,-	398,-	297,-	297,-
125	227,-	230,-	106,-	56,-	106,-	408,-	318,-	318,-
160	245,-	262,-	118,-	64,-	118,-	425,-	354,-	354,-
200	255,-	266,-	123,-	64,-	123,-	438,-	369,-	369,-
250	311,-	268,-	143,-	64,-	143,-	509,-	429,-	429,-
315	358,-	356,-	163,-	66,-	163,-	558,-	489,-	489,-
400	475,-	401,-	194,-	66,-	194,-	652,-	582,-	582,-
Mehrpreis								

P1, A2 nicht in Kombination mit Regelkomponenten Serie Easy  
 FL, G2 nicht in Kombination mit Regelkomponenten Serie Easy  
 P1, A2 nicht in Kombination mit D und FL

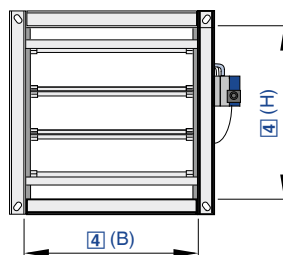

Preise in € ohne MwSt.

Für normale bis hohe Volumenstrombereiche

**Bestellschlüssel Volumenstromregelung (mit Anbauteil Easy)**

TVJ – D / 900 × 300 / Easy

1	2	4	5

**1 Serie**

TVJ VVS-Regelgerät

**2 Dämmschale**

Keine Eintragung: ohne

D mit Dämmschale

**4 Nenngröße [mm]**

B × H

**5 Anbauteile (Regelkomponente)**

Easy Volumenstromregler, dynamisch, Schnittstelle analog, Einstellung  $q_{vmin}$  und  $q_{vmax}$  bauseits mit Potentiometern



**Bestellschlüssel Volumenstromregelung (mit Anbauteil VARY-CONTROL)**

TVJ	- D	- P1	/ 600 × 400	/ XD4	/ V 0	/ 200 – 900 [m³/h]	/ NO
1	2	3	4	5	7 8	9	10

**1 Serie**

TVJ VVS-Regelgerät

**2 Dämmschale**

Keine Eintragung: ohne  
D mit Dämmschale

**3 Material**

Keine Eintragung: verzinktes Stahlblech  
P1 Oberfläche pulverbeschichtet, RAL 7001 (silbergrau)

**4 Nenngröße [mm]**

B × H

**5 Anbauteile (Regelkomponente)**

Zum Beispiel

BC0 Compactregler

XD4 Universalregler (VARYCONTROL)

**7 Betriebsart**

F Festwertbetrieb, ein Sollwert (ohne externe Beschaltung)  
V variabler Betrieb (einstellbarer Sollwertbereich)

**8 Signalspannungsbereich**

Für das Istwert- und Sollwertsignal

0 0 – 10 V DC

2 2 – 10 V DC

**9 Betriebswerte zur werkseitigen Einstellung**

Volumenstrom [m³/h oder l/s]

$q_{v\text{konst}}$  (bei Betriebsart F)

$q_{v\text{min}} - q_{v\text{max}}$  (bei Betriebsart V)

**10 Klappenstellung**

Nur für Federrücklaufantriebe

NO stromlos AUF (Normally Open)

NC stromlos ZU (Normally Closed)



**Bestellschlüssel Druckregelung (mit Anbauteil VARYCONTROL)**

TVJ	- D	- P1	/	600 × 400	/	XF4	/	PDS	/	V 0	/	300 – 500 [Pa]	/	NO
1	2	3		4		5		6		7 8		9		10

**1 Serie**

TVJ VVS-Regelgerät

**2 Dämmschale**

Keine Eintragung: ohne  
D mit Dämmschale

**3 Material**

Keine Eintragung: verzinktes Stahlblech  
P1 Oberfläche pulverbeschichtet, RAL 7001 (silbergrau)

**4 Nenngröße [mm]**

B × H

**5 Anbauteile (Regelkomponente)**

Zum Beispiel  
XF0 Compactregler Kanaldruck  
XF4 Universalregler Kanaldruckregelung (VARYCONTROL)

**6 Gerätefunktion/Einbauort**

PDS Kanaldruckregler Zuluft (Pressure Duct Supply)  
PDE Kanaldruckregler Abluft (Pressure Duct Extract)  
PRS Raumdruckregler Zuluft (Pressure Room Supply)  
PRE Raumdruckregler Abluft (Pressure Room Extract)

**7 Betriebsart**

F Festwertbetrieb, ein Sollwert (ohne externe Beschaltung)  
V variabler Betrieb (einstellbarer Sollwertbereich)

**8 Signalspannungsbereich**

Für das Istwert- und Sollwertsignal  
0 0 – 10 V DC  
2 2 – 10 V DC

**9 Betriebswerte zur werkseitigen Einstellung**

Differenzdruck [Pa]  
Bei Kanaldruckregelung immer als Absolutwert ohne Vorzeichen  
 $\Delta p_{\text{konst}}$  (bei Betriebsart F)  
 $\Delta p_{\text{min}} - \Delta p_{\text{max}}$  (bei Betriebsart V)

**10 Klappenstellung**

Nur bei Federrücklaufantriebe  
NO stromlos AUF (Normally Open)  
NC stromlos ZU (Normally Closed)

**Hinweis**

Erläuterungen zu Anbauteilen am Anfang des Kapitels „Regelgeräte“.

**TVJ Preisgruppe 5**

[4]		[5]										
B	H	①	②						③			
		Easy	BC0	BM0	BM0-J6	XB0	LN0	LK0	XD0	XF0	SB0N	SB0S
200	100	1091,-	1133,-	1331,-	1390,-	1133,-	1272,-	1434,-	1778,-	2130,-	1811,-	3018,-
300	100	1110,-	1152,-	1350,-	1409,-	1152,-	1291,-	1453,-	1797,-	2149,-	1830,-	3037,-
400	100	1128,-	1170,-	1368,-	1427,-	1170,-	1309,-	1471,-	1815,-	2167,-	1848,-	3055,-
500	100	1148,-	1190,-	1388,-	1447,-	1190,-	1329,-	1491,-	1835,-	2187,-	1868,-	3075,-
600	100	1171,-	1213,-	1411,-	1470,-	1213,-	1352,-	1514,-	1858,-	2210,-	1891,-	3098,-
200	200	1172,-	1214,-	1412,-	1471,-	1214,-	1353,-	1515,-	1859,-	2211,-	1892,-	3099,-
300	200	1200,-	1242,-	1440,-	1499,-	1242,-	1381,-	1543,-	1887,-	2239,-	1920,-	3127,-
400	200	1229,-	1271,-	1469,-	1528,-	1271,-	1410,-	1572,-	1916,-	2268,-	1949,-	3156,-
500	200	1261,-	1303,-	1501,-	1560,-	1303,-	1442,-	1604,-	1948,-	2300,-	1981,-	3188,-
600	200	1284,-	1326,-	1524,-	1583,-	1326,-	1465,-	1627,-	1971,-	2323,-	2004,-	3211,-
700	200	1312,-	1354,-	1552,-	1611,-	1354,-	1493,-	1655,-	1999,-	2351,-	2032,-	3239,-
800	200	1347,-	1389,-	1587,-	1646,-	1389,-	1528,-	1690,-	2034,-	2386,-	2067,-	3274,-
300	300	1248,-	1290,-	1488,-	1547,-	1290,-	1429,-	1591,-	1935,-	2287,-	1968,-	3175,-
400	300	1285,-	1327,-	1525,-	1584,-	1327,-	1466,-	1628,-	1972,-	2324,-	2005,-	3212,-
500	300	1322,-	1364,-	1562,-	1621,-	1364,-	1503,-	1665,-	2009,-	2361,-	2042,-	3249,-
600	300	1351,-	1393,-	1591,-	1650,-	1393,-	1532,-	1694,-	2038,-	2390,-	2071,-	3278,-
700	300	1377,-	1419,-	1617,-	1676,-	1419,-	1558,-	1720,-	2064,-	2416,-	2097,-	3304,-
800	300	1414,-	1456,-	1654,-	1713,-	1456,-	1595,-	1757,-	2101,-	2453,-	2134,-	3341,-
900	300	1457,-	1499,-	1697,-	1756,-	1499,-	1638,-	1800,-	2144,-	2496,-	2177,-	3384,-
1000	300	1485,-	1527,-	1725,-	1784,-	1527,-	1666,-	1828,-	2172,-	2524,-	2205,-	3412,-
Grundpreis												

① Easy, ② Compact dynamisch, ③ Compact statisch



[4]		[5]										
B	H	①	②						③			
		Easy	BC0	BM0	BM0-J6	XB0	LN0	LK0	XD0	XF0	SB0N	SB0S
400	400	1335,-	1377,-	1575,-	1634,-	1377,-	1516,-	1678,-	2022,-	2374,-	2055,-	3262,-
500	400	1373,-	1415,-	1613,-	1672,-	1415,-	1554,-	1716,-	2060,-	2412,-	2093,-	3300,-
600	400	1408,-	1450,-	1648,-	1707,-	1450,-	1589,-	1751,-	2095,-	2447,-	2128,-	3335,-
700	400	1441,-	1483,-	1681,-	1740,-	1483,-	1622,-	1784,-	2128,-	2480,-	2161,-	3368,-
800	400	1483,-	1525,-	1723,-	1782,-	1525,-	1664,-	1826,-	2170,-	2522,-	2203,-	3410,-
900	400	1518,-	1560,-	1758,-	1817,-	1560,-	1699,-	1861,-	2205,-	2557,-	2238,-	3445,-
1000	400	1557,-	1599,-	1797,-	1856,-	1599,-	1738,-	1900,-	2244,-	2596,-	2277,-	3484,-
500	500	1540,-	1582,-	1780,-	1839,-	1582,-	1721,-	1883,-	2227,-	2579,-	2260,-	3467,-
600	500	1584,-	1626,-	1824,-	1883,-	1626,-	1765,-	1927,-	2271,-	2623,-	2304,-	3511,-
700	500	1633,-	1675,-	1873,-	1932,-	1675,-	1814,-	1976,-	2320,-	2672,-	2353,-	3560,-
800	500	1677,-	1719,-	1917,-	1976,-	1719,-	1858,-	2020,-	2364,-	2716,-	2397,-	3604,-
900	500	1729,-	1771,-	1969,-	2028,-	1771,-	1910,-	2072,-	2416,-	2768,-	2449,-	3656,-
1000	500	1789,-	1831,-	2029,-	2088,-	1831,-	1970,-	2132,-	2476,-	2828,-	2509,-	3716,-
600	600	1649,-	1691,-	1889,-	1948,-	1691,-	1830,-	1992,-	2336,-	2688,-	2369,-	3576,-
800	600	1763,-	1805,-	2003,-	2062,-	1805,-	1944,-	2106,-	2450,-	2802,-	2483,-	3690,-
1000	600	1873,-	1915,-	2113,-	2172,-	1915,-	2054,-	2216,-	2560,-	2912,-	2593,-	3800,-
800	800	1904,-	1946,-	2144,-	2203,-	1946,-	2085,-	2247,-	2591,-	2943,-	2624,-	3831,-
1000	800	2029,-	2071,-	2269,-	2328,-	2071,-	2210,-	2372,-	2716,-	3068,-	2749,-	3956,-
1000	1000	2196,-	2238,-	2436,-	2495,-	2238,-	2377,-	2539,-	2883,-	3235,-	2916,-	4123,-
Grundpreis												

① Easy, ② Compact dynamisch, ③ Compact statisch

TVJ Preisgruppe 5

[4]		[5]											
B	H	④			⑤								
		BUDN	BUDNF	XB4	BUSN	BUSNF	BUSS	BUPN	BUPNF	BURN	BURNF	XD4	XF4
200	100	1477,-	1951,-	2262,-	2416,-	2891,-	2559,-	2649,-	3125,-	2579,-	2935,-	2290,-	2644,-
300	100	1496,-	1970,-	2281,-	2435,-	2910,-	2578,-	2668,-	3144,-	2598,-	2954,-	2309,-	2663,-
400	100	1514,-	1988,-	2299,-	2453,-	2928,-	2596,-	2686,-	3162,-	2616,-	2972,-	2327,-	2681,-
500	100	1534,-	2008,-	2319,-	2473,-	2948,-	2616,-	2706,-	3182,-	2636,-	2992,-	2347,-	2701,-
600	100	1557,-	2031,-	2342,-	2496,-	2971,-	2639,-	2729,-	3205,-	2659,-	3015,-	2370,-	2724,-
200	200	1558,-	2032,-	2343,-	2497,-	2972,-	2640,-	2730,-	3206,-	2660,-	3016,-	2371,-	2725,-
300	200	1586,-	2060,-	2371,-	2525,-	3000,-	2668,-	2758,-	3234,-	2688,-	3044,-	2399,-	2753,-
400	200	1615,-	2089,-	2400,-	2554,-	3029,-	2697,-	2787,-	3263,-	2717,-	3073,-	2428,-	2782,-
500	200	1647,-	2121,-	2432,-	2586,-	3061,-	2729,-	2819,-	3295,-	2749,-	3105,-	2460,-	2814,-
600	200	1670,-	2144,-	2455,-	2609,-	3084,-	2752,-	2842,-	3318,-	2772,-	3128,-	2483,-	2837,-
700	200	1698,-	2172,-	2483,-	2637,-	3112,-	2780,-	2870,-	3346,-	2800,-	3156,-	2511,-	2865,-
800	200	1733,-	2207,-	2518,-	2672,-	3147,-	2815,-	2905,-	3381,-	2835,-	3191,-	2546,-	2900,-
300	300	1634,-	2108,-	2419,-	2573,-	3048,-	2716,-	2806,-	3282,-	2736,-	3092,-	2447,-	2801,-
400	300	1671,-	2145,-	2456,-	2610,-	3085,-	2753,-	2843,-	3319,-	2773,-	3129,-	2484,-	2838,-
500	300	1708,-	2182,-	2493,-	2647,-	3122,-	2790,-	2880,-	3356,-	2810,-	3166,-	2521,-	2875,-
600	300	1737,-	2211,-	2522,-	2676,-	3151,-	2819,-	2909,-	3385,-	2839,-	3195,-	2550,-	2904,-
700	300	1763,-	2237,-	2548,-	2702,-	3177,-	2845,-	2935,-	3411,-	2865,-	3221,-	2576,-	2930,-
800	300	1800,-	2274,-	2585,-	2739,-	3214,-	2882,-	2972,-	3448,-	2902,-	3258,-	2613,-	2967,-
900	300	1843,-	2317,-	2628,-	2782,-	3257,-	2925,-	3015,-	3491,-	2945,-	3301,-	2656,-	3010,-
1000	300	1871,-	2345,-	2656,-	2810,-	3285,-	2953,-	3043,-	3519,-	2973,-	3329,-	2684,-	3038,-
400	400	1721,-	2195,-	2506,-	2660,-	3135,-	2803,-	2893,-	3369,-	2823,-	3179,-	2534,-	2888,-
500	400	1759,-	2233,-	2544,-	2698,-	3173,-	2841,-	2931,-	3407,-	2861,-	3217,-	2572,-	2926,-
600	400	1794,-	2268,-	2579,-	2733,-	3208,-	2876,-	2966,-	3442,-	2896,-	3252,-	2607,-	2961,-
Grundpreis													

④ Universal dynamisch, ⑤ Universal statisch



[4]		[5]											
B	H	④			⑤								
		BUDN	BUDNF	XB4	BUSN	BUSNF	BUSS	BUPN	BUPNF	BURN	BURNF	XD4	XF4
700	400	1827,-	2301,-	2612,-	2766,-	3241,-	2909,-	2999,-	3475,-	2929,-	3285,-	2640,-	2994,-
800	400	1869,-	2343,-	2654,-	2808,-	3283,-	2951,-	3041,-	3517,-	2971,-	3327,-	2682,-	3036,-
900	400	1904,-	2378,-	2689,-	2843,-	3318,-	2986,-	3076,-	3552,-	3006,-	3362,-	2717,-	3071,-
1000	400	1943,-	2417,-	2728,-	2882,-	3357,-	3025,-	3115,-	3591,-	3045,-	3401,-	2756,-	3110,-
500	500	1926,-	2400,-	2711,-	2865,-	3340,-	3008,-	3098,-	3574,-	3028,-	3384,-	2739,-	3093,-
600	500	1970,-	2444,-	2755,-	2909,-	3384,-	3052,-	3142,-	3618,-	3072,-	3428,-	2783,-	3137,-
700	500	2019,-	2493,-	2804,-	2958,-	3433,-	3101,-	3191,-	3667,-	3121,-	3477,-	2832,-	3186,-
800	500	2063,-	2537,-	2848,-	3002,-	3477,-	3145,-	3235,-	3711,-	3165,-	3521,-	2876,-	3230,-
900	500	2115,-	2589,-	2900,-	3054,-	3529,-	3197,-	3287,-	3763,-	3217,-	3573,-	2928,-	3282,-
1000	500	2175,-	2649,-	2960,-	3114,-	3589,-	3257,-	3347,-	3823,-	3277,-	3633,-	2988,-	3342,-
600	600	2035,-	2509,-	2820,-	2974,-	3449,-	3117,-	3207,-	3683,-	3137,-	3493,-	2848,-	3202,-
800	600	2149,-	2623,-	2934,-	3088,-	3563,-	3231,-	3321,-	3797,-	3251,-	3607,-	2962,-	3316,-
1000	600	2259,-	2733,-	3044,-	3198,-	3673,-	3341,-	3431,-	3907,-	3361,-	3717,-	3072,-	3426,-
800	800	2290,-	2764,-	3075,-	3229,-	3704,-	-	3462,-	3938,-	3392,-	3748,-	3103,-	3457,-
1000	800	2415,-	2889,-	3200,-	3354,-	3829,-	-	3587,-	4063,-	3517,-	3873,-	3228,-	3582,-
1000	1000	2582,-	3056,-	3367,-	3521,-	3996,-	-	3754,-	4230,-	3684,-	4040,-	3395,-	3749,-
Grundpreis													

④ Universal dynamisch, ⑤ Universal statisch

TVJ Preisgruppe 5

[4]		[2]	[3]
B	H	D	P1
200	100	311,-	422,-
300	100	320,-	426,-
400	100	340,-	431,-
500	100	355,-	434,-
600	100	369,-	439,-
200	200	326,-	444,-
300	200	347,-	451,-
400	200	354,-	455,-
500	200	373,-	462,-
600	200	387,-	472,-
700	200	406,-	475,-
800	200	412,-	481,-
300	300	350,-	488,-
400	300	368,-	494,-
500	300	377,-	497,-
600	300	399,-	505,-
700	300	412,-	513,-
800	300	439,-	519,-
900	300	448,-	525,-
1000	300	462,-	527,-
400	400	374,-	535,-
Mehrpreis			

P1 nicht mit Regelkomponenten Serie Easy

[4]		[2]	[3]
B	H	D	P1
500	400	396,-	548,-
600	400	411,-	558,-
700	400	427,-	573,-
800	400	439,-	587,-
900	400	466,-	599,-
1000	400	476,-	611,-
500	500	417,-	627,-
600	500	440,-	641,-
700	500	450,-	654,-
800	500	472,-	667,-
900	500	494,-	678,-
1000	500	507,-	688,-
600	600	458,-	715,-
800	600	491,-	730,-
1000	600	525,-	744,-
800	800	534,-	786,-
1000	800	561,-	817,-
1000	1000	599,-	877,-
Mehrpreis			

P1 nicht mit Regelkomponenten Serie Easy



Zusatzschalldämpfer Preisgruppe 5

[4]		
B	H	TX
200	100	334,-
300	100	367,-
400	100	400,-
500	100	433,-
600	100	469,-
200	200	445,-
300	200	495,-
400	200	545,-
500	200	597,-
600	200	648,-
700	200	688,-
800	200	800,-
300	300	495,-
400	300	661,-
500	300	732,-
600	300	800,-
700	300	865,-
800	300	966,-
900	300	1009,-
1000	300	1103,-
400	400	723,-
500	400	774,-
600	400	898,-
700	400	961,-
800	400	1054,-
900	400	1117,-
1000	400	1197,-
500	500	895,-
600	500	991,-
700	500	1057,-
800	500	1159,-
900	500	1223,-
1000	500	1317,-
600	600	1024,-
800	600	1188,-
1000	600	1360,-
800	800	1349,-
1000	800	1533,-
1000	1000	1794,-
		Einzelpreis



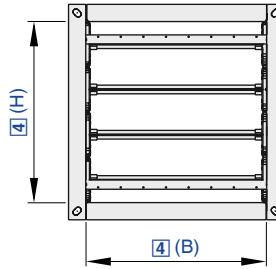

Für normale bis hohe Volumenstrombereiche

### Bestellschlüssel Volumenstromregler (mit Anbauteil TROX UNIVERSAL)

TVJ	- D	- P1	/ 600 × 400	/ TUNF	/ RS	/ M	/ 0	/ UMZ	/ ...	/ NC
1	2	3	4	5	6	7	8	9	10	11

#### 1 Serie

TVJ VVS-Regelgerät

#### 2 Dämmschale

Keine Eintragung: ohne  
D mit Dämmschale

#### 3 Material

Keine Eintragung: verzinktes Stahlblech  
P1 Oberfläche pulverbeschichtet, RAL 7001 (silbergrau)

#### 4 Nenngroße [mm]

B × H

#### 5 Anbauteile (Regelkomponente)

Regler TROX UNIVERSAL mit  
TUN Stellantrieb (150 s)  
TUNF Federrücklaufantrieb (150 s)  
TUS Schnellläufer (3 s)  
TUSD Schnellläufer (3 s), mit digitaler Kommunikationsschnittstelle (TROX HPD)

#### 6 Gerätefunktion

Raumregelung  
RS Raum-Zuluftregler (Room Supply)  
RE Raum-Abluftregler (Room Extract)

#### 7 Betriebsart

F Einzelregler oder Raum-Master, fester Sollwert  
M Einzelregler oder Raum-Master, variabler Sollwert  
S Folgeregler (nur im Rahmen von Raumlösungen)

#### 8 Signalspannungsbereich

0 0 – 10 V DC  
2 2 – 10 V DC

#### 9 Erweiterung der Anbauteile

Option 1: Stromversorgung  
Keine Eintragung: 24 V AC/DC Versorgung  
T mit EM-TRF für 230 V AC Netzversorgung  
U mit EM-TRF-USV (inkl. Akku) für 230 V AC unterbrechungsfreie Netzversorgung (USV)

Option 2: digitale Kommunikationsschnittstelle

Keine Eintragung: ohne  
B mit EM-BAC-MOD für BACnet MS/TP  
M mit EM-BAC-MOD für Modbus RTU  
I mit EM-IP für BACnet IP, Modbus IP und Webserver  
R mit EM-IP (inkl. Echtzeituhr, RTC) für BACnet IP, Modbus IP und Webserver

Option 3: automatischer Nullpunktgleich

Keine Eintragung: ohne

Z mit EM-AUTOZERO, Magnetventil für automatischen Nullpunktgleich

#### 10 Betriebswerte zur werkseitigen Einstellung

Volumenstrom [m<sup>3</sup>/h oder l/s]

#### Für Betriebsart F

$q_{v\text{konst}}$ : Konstantvolumenstrom<sup>1,2</sup>

Weitere Parameter nur relevant für Raum-Master einer Raumlösung<sup>3</sup>, bei Einzelregler jeweils den Wert 0 eintragen

$q_{v\text{konst\_Zu}}$ : konstante Zuluft (Raumwert)

$q_{v\text{konst\_Ab}}$ : konstante Abluft (Raumwert)

$q_{v\text{Diff}}$ : Differenz Zuluft-Abluft (Raumwert)

#### Für Betriebsart M

$q_{v\text{min}}$ : minimaler Volumenstrom<sup>1,2</sup>

$q_{v\text{max}}$ : maximaler Volumenstrom<sup>1,2</sup>

Weitere Parameter nur relevant für Raum-Master einer Raumlösung<sup>3</sup>, bei Einzelregler jeweils den Wert 0 eintragen

$q_{v\text{konst\_Zu}}$ : konstante Zuluft (Raumwert)

$q_{v\text{konst\_Ab}}$ : konstante Abluft (Raumwert)

$q_{v\text{Diff}}$ : Differenz Zuluft-Abluft (Raumwert)

#### Für Betriebsart S

Keine Parameter für den Folgeregler erforderlich, alle Angaben erfolgen am Raum-Master

#### Ergänzende Hinweise zu Volumenstrom Betriebswerten

<sup>1</sup> Bei Einzelregler gelten  $q_{v\text{min}}$ ,  $q_{v\text{max}}$  bzw.  $q_{v\text{konst}}$  für den Regler

<sup>2</sup> Bei Raumlösungen gelten  $q_{v\text{min}}$ ,  $q_{v\text{max}}$ ,  $q_{v\text{konst}}$  für den Raum

<sup>3</sup> Weitere Informationen zu Raumlösungen mit mehreren direkt verbundenen TROX UNIVERSAL Reglern (Plug&Play) inkl. Bestellbeispiele siehe Produktdatenblatt

#### 11 Klappenstellung

Nur für Federrücklaufantriebe

NO stromlos AUF (Normally open)

NC stromlos ZU (Normally closed)

#### Ergänzende Produkte

Optionale Raumbedieneinheit

CP-TOUCH mit Touch-Display

#### Hinweis

Erläuterungen zu Anbauteilen am Anfang des Kapitels „Regelgeräte“.



**TVJ mit TROX UNIVERSAL für Volumenstromregelung**

Preisgruppe 5

[4]		[5]			
B	H	TUN	TUNF	TUS	TUSD
200	100	2566,-	2643,-	2643,-	2863,-
300	100	2585,-	2662,-	2662,-	2882,-
400	100	2603,-	2680,-	2680,-	2900,-
500	100	2623,-	2700,-	2700,-	2920,-
600	100	2646,-	2723,-	2723,-	2943,-
200	200	2647,-	2724,-	2724,-	2944,-
300	200	2675,-	2752,-	2752,-	2972,-
400	200	2704,-	2781,-	2781,-	3001,-
500	200	2736,-	2813,-	2813,-	3033,-
600	200	2759,-	2836,-	2836,-	3056,-
700	200	2787,-	2864,-	2864,-	3084,-
800	200	2822,-	2899,-	2899,-	3119,-
300	300	2723,-	2800,-	2800,-	3020,-
400	300	2760,-	2837,-	2837,-	3057,-
500	300	2797,-	2874,-	2874,-	3094,-
600	300	2826,-	2903,-	2903,-	3123,-
700	300	2852,-	2929,-	2929,-	3149,-
800	300	2889,-	2966,-	2966,-	3186,-
900	300	2932,-	3009,-	3009,-	3229,-
		Grundpreis			

Optionale Raumbedieneinheit finden Sie im Bereich:  
Regelgeräte – Zubehör – Bedieneinheiten EASYLAB und  
TROX UNIVERSAL

[4]		[5]			
B	H	TUN	TUNF	TUS	TUSD
1000	300	2960,-	3037,-	3037,-	3257,-
400	400	2810,-	2887,-	2887,-	3107,-
500	400	2848,-	2925,-	2925,-	3145,-
600	400	2883,-	2960,-	2960,-	3180,-
700	400	2916,-	2993,-	2993,-	3213,-
800	400	2958,-	3035,-	3035,-	3255,-
900	400	2993,-	3070,-	3070,-	3290,-
1000	400	3032,-	3109,-	3109,-	3329,-
500	500	3015,-	3092,-	3092,-	3312,-
600	500	3059,-	3136,-	3136,-	3356,-
700	500	3108,-	3185,-	3185,-	3405,-
800	500	3152,-	3229,-	3229,-	3449,-
900	500	3204,-	3281,-	3281,-	3501,-
1000	500	3264,-	3341,-	3341,-	3561,-
600	600	3124,-	3201,-	3201,-	3421,-
800	600	3238,-	3315,-	3315,-	3535,-
1000	600	3348,-	3425,-	3425,-	3645,-
800	800	3379,-	3456,-	-	3676,-
1000	800	3504,-	3581,-	-	3801,-
1000	1000	3671,-	3748,-	-	3968,-
		Grundpreis			

Optionale Raumbedieneinheit finden Sie im Bereich:  
Regelgeräte – Zubehör – Bedieneinheiten EASYLAB und  
TROX UNIVERSAL

**Option 9 Erweiterung der Anbauteile (Erweiterungsmodule) Preisgruppe 5**

T	U	B	M	I	R	Z
474,-	1290,-	504,-	504,-	1501,-	1698,-	383,-
Mehrpreis						

**TVJ Preisgruppe 5**

[4]		[2]	[3]
B	H	D	P1
200	100	311,-	422,-
300	100	320,-	426,-
400	100	340,-	431,-
500	100	355,-	434,-
600	100	369,-	439,-
200	200	326,-	444,-
300	200	347,-	451,-
400	200	354,-	455,-
500	200	373,-	462,-
600	200	387,-	472,-
700	200	406,-	475,-
800	200	412,-	481,-
300	300	350,-	488,-
400	300	368,-	494,-
500	300	377,-	497,-
600	300	399,-	505,-
700	300	412,-	513,-
		Mehrpreis	

P1 nicht mit Regelkomponenten Serie Easy

[4]		[2]	[3]
B	H	D	P1
800	300	439,-	519,-
900	300	448,-	525,-
1000	300	462,-	527,-
400	400	374,-	535,-
500	400	396,-	548,-
600	400	411,-	558,-
700	400	427,-	573,-
800	400	439,-	587,-
900	400	466,-	599,-
1000	400	476,-	611,-
500	500	417,-	627,-
600	500	440,-	641,-
700	500	450,-	654,-
800	500	472,-	667,-
900	500	494,-	678,-
1000	500	507,-	688,-
600	600	458,-	715,-
800	600	491,-	730,-
		Mehrpreis	

P1 nicht mit Regelkomponenten Serie Easy



[4]		[2]	[3]
B	H	D	P1
1000	600	525,-	744,-
800	800	534,-	786,-
1000	800	561,-	817,-
1000	1000	599,-	877,-
Mehrpreis			

P1 nicht mit Regelkomponenten Serie Easy

#### Zusatzschalldämpfer Preisgruppe 5

[4]			
B	H		TX
200	100		334,-
300	100		367,-
400	100		400,-
500	100		433,-
600	100		469,-
200	200		445,-
300	200		495,-
400	200		545,-
500	200		597,-
600	200		648,-
700	200		688,-
800	200		800,-
300	300		495,-
400	300		661,-
500	300		732,-
600	300		800,-
700	300		865,-
800	300		966,-
900	300		1009,-
1000	300		1103,-
400	400		723,-
500	400		774,-
600	400		898,-
700	400		961,-
800	400		1054,-
900	400		1117,-
1000	400		1197,-
500	500		895,-
600	500		991,-
700	500		1057,-
800	500		1159,-
900	500		1223,-
1000	500		1317,-
600	600		1024,-
800	600		1188,-
1000	600		1360,-
800	800		1349,-
1000	800		1533,-
1000	1000		1794,-
Einzelpreis			

Preise in € ohne MwSt.

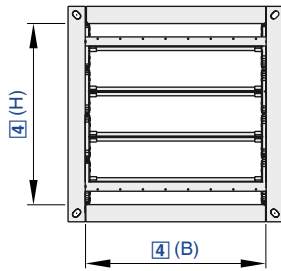

Für normale bis hohe Volumenstrombereiche

**Bestellschlüssel Druckregelung (mit Anbauteil TROX UNIVERSAL)**

TVJ	- D	- P1	/ 600 × 400	/ TUNF	/ PRS	/ MFP	/ 0	/ UMZ	/ ...	/ NC
1	2	3	4	5	6	7	8	9	10	11

**1 Serie**

TVJ VVS-Regelgerät

**2 Dämmschale**

Keine Eintragung: ohne  
D mit Dämmschale

**3 Material**

Keine Eintragung: verzinktes Stahlblech  
P1 Oberfläche pulverbeschichtet, RAL 7001 (silbergrau)

**4 Nenngröße [mm]**

B × H

**5 Anbauteile (Regelkomponente)**

Regler TROX UNIVERSAL mit  
TUN Stellantrieb (150 s)  
TUNF Federrücklaufantrieb (150 s)  
TUS Schnellläufer (3 s)  
TUSD Schnellläufer (3 s), mit digitaler Kommunikationsschnittstelle (TROX HPD)

**6 Gerätefunktion**

Druckregelung  
PDS Kanaldruckregler Zuluft (Pressure Duct Supply)  
PDE Kanaldruckregler Abluft (Pressure Duct Extract)  
PRS Raumdrukregler Zuluft (Pressure Room Supply)  
PRE Raumdrukregler Abluft (Pressure Room Extract)

**7 Betriebsart**

MFP Einzelregler oder Raum-Master, fester Drucksollwert  
MVP Einzelregler oder Raum-Master, variabler Drucksollwert nur im Rahmen von Raumlösungen:  
SFP Folgeregler, fester Drucksollwert  
SVP Folgeregler, variabler Drucksollwert

**8 Signalspannungsbereich**

0 0 – 10 V DC  
2 2 – 10 V DC

**9 Erweiterung der Anbauteile**

Option 1: Stromversorgung  
Keine Eintragung: 24 V AC/DC Versorgung  
T mit EM-TRF für 230 V AC Netzversorgung  
U mit EM-TRF-USV (inkl. Akku) für 230 V AC unterbrechungsfreie Netzversorgung (USV)

Option 2: digitale Kommunikationsschnittstelle  
Keine Eintragung: ohne

B mit EM-BAC-MOD für BACnet MS/TP  
M mit EM-BAC-MOD für Modbus RTU  
I mit EM-IP für BACnet IP, Modbus IP und Webserver  
R mit EM-IP (inkl. Echtzeituhr, RTC) für BACnet IP, Modbus IP und Webserver

Option 3: Volumenstrommessung

Keine Eintragung: ohne  
V mit EM-V für Volumenstrommessung am Druckregler

Option 4: automatischer Nullpunktabgleich

Keine Eintragung: ohne  
Z mit EM-AUTOZERO, Magnetventil für automatischen Nullpunktabgleich (nur in Kombination mit EM-V nutzbar)

**10 Betriebswerte zur werkseitigen Einstellung**

Volumenstrom [m³/h oder l/s], Druck [Pa]

Für Betriebsart MFP und SFP

$\Delta p_{\text{konst}}$ : Konstantdifferenzdruck

Für Betriebsart MVP und SVP

$\Delta p_{\text{min}}$ : minimaler Differenzdruck

$\Delta p_{\text{max}}$ : maximaler Differenzdruck

Weitere Parameter für Betriebsart MFP und MVP

Nur relevant für Raum-Master einer Raumlösung<sup>1</sup>, bei Einzelregler den Wert 0 eintragen

$q_{v\text{min}}$ : minimaler Volumenstrom (Raumwert)

$q_{v\text{max}}$ : maximaler Volumenstrom (Raumwert)

$q_{v\text{konst,Zu}}$ : konstante Zuluft (Raumwert)

$q_{v\text{konst,Ab}}$ : konstante Abluft (Raumwert)

$q_{v\text{Diff}}$ : Differenz Zuluft-Abluft (Raumwert)

**Ergänzende Hinweise**

<sup>1</sup> Weitere Informationen zu Raumlösungen mit mehreren direkt verbundenen TROX UNIVERSAL Reglern (Plug&Play) inkl. Bestellbeispiele siehe Produktdatenblatt

**11 Klappenstellung**

Nur für Federrücklaufantriebe  
NO Stromlos AUF (Normally Open)  
NC Stromlos ZU (Normally Closed)

**Ergänzende Produkte**

Differenzdrucktransmitter für Raum- oder Kanaldruckregelung sind gesondert zu bestellen oder bauseitig zu stellen, z. B.  
PT-699 Differenzdrucktransmitter für Raumdrukregelung  
PT-699-DUCT Differenzdrucktransmitter für Kanaldrukregelung, inkl. Kanaldrukentnahme-Set

Optionale Raumbedieneinheit

CP-TOUCH mit Touch-Display



Hinweis

Erläuterungen zu Anbauteilen am Anfang des Kapitels „Regelgeräte“.

**TVJ mit TROX UNIVERSAL für Kanal- bzw. Raumdruckregelung**  
Preisgruppe 5

[4]		[5]			
B	H	TUN	TUNF	TUS	TUSD
200	100	2880,-	2957,-	2957,-	3177,-
300	100	2899,-	2976,-	2976,-	3196,-
400	100	2917,-	2994,-	2994,-	3214,-
500	100	2937,-	3014,-	3014,-	3234,-
600	100	2960,-	3037,-	3037,-	3257,-
200	200	2961,-	3038,-	3038,-	3258,-
300	200	2989,-	3066,-	3066,-	3286,-
400	200	3018,-	3095,-	3095,-	3315,-
500	200	3050,-	3127,-	3127,-	3347,-
600	200	3073,-	3150,-	3150,-	3370,-
700	200	3101,-	3178,-	3178,-	3398,-
800	200	3136,-	3213,-	3213,-	3433,-
300	300	3037,-	3114,-	3114,-	3334,-
400	300	3074,-	3151,-	3151,-	3371,-
500	300	3111,-	3188,-	3188,-	3408,-
600	300	3140,-	3217,-	3217,-	3437,-
700	300	3166,-	3243,-	3243,-	3463,-
800	300	3203,-	3280,-	3280,-	3500,-
		Grundpreis			

[4]		[5]			
B	H	TUN	TUNF	TUS	TUSD
900	300	3246,-	3323,-	3323,-	3543,-
1000	300	3274,-	3351,-	3351,-	3571,-
400	400	3124,-	3201,-	3201,-	3421,-
500	400	3162,-	3239,-	3239,-	3459,-
600	400	3197,-	3274,-	3274,-	3494,-
700	400	3230,-	3307,-	3307,-	3527,-
800	400	3272,-	3349,-	3349,-	3569,-
900	400	3307,-	3384,-	3384,-	3604,-
1000	400	3346,-	3423,-	3423,-	3643,-
500	500	3329,-	3406,-	3406,-	3626,-
600	500	3373,-	3450,-	3450,-	3670,-
700	500	3422,-	3499,-	3499,-	3719,-
800	500	3466,-	3543,-	3543,-	3763,-
900	500	3518,-	3595,-	3595,-	3815,-
1000	500	3578,-	3655,-	3655,-	3875,-
600	600	3438,-	3515,-	3515,-	3735,-
800	600	3552,-	3629,-	3629,-	3849,-
1000	600	3662,-	3739,-	3739,-	3959,-
800	800	3693,-	3770,-	-	3990,-
1000	800	3818,-	3895,-	-	4115,-
1000	1000	3985,-	4062,-	-	4282,-
		Grundpreis			

Differenzdrucktransmitter für Druckregelung ist nicht enthalten.  
Kanaldruck- und Raumdrucktransmitter finden Sie im Bereich:  
Regelgeräte – Zubehör – Sensorik für...  
Optionale Raumbedieneinheit finden Sie im Bereich:  
Regelgeräte – Zubehör – Bedieneinheiten EASYLAB und  
TROX UNIVERSAL

Differenzdrucktransmitter für Druckregelung ist nicht enthalten.  
Kanaldruck- und Raumdrucktransmitter finden Sie im Bereich:  
Regelgeräte – Zubehör – Sensorik für...  
Optionale Raumbedieneinheit finden Sie im Bereich:  
Regelgeräte – Zubehör – Bedieneinheiten EASYLAB und  
TROX UNIVERSAL

**Option 9 Erweiterung der Anbauteile (Erweiterungsmodule)** Preisgruppe 5

T	U	B	M	I	R	Z	V
474,-	1290,-	504,-	504,-	1501,-	1698,-	383,-	383,-
Mehrpreis							

**TVJ** Preisgruppe 5

[4]		[2]	[3]
B	H	D	P1
200	100	311,-	422,-
300	100	320,-	426,-
400	100	340,-	431,-
500	100	355,-	434,-
600	100	369,-	439,-
200	200	326,-	444,-
300	200	347,-	451,-
400	200	354,-	455,-
500	200	373,-	462,-
600	200	387,-	472,-
700	200	406,-	475,-
800	200	412,-	481,-
		Mehrpreis	

[4]		[2]	[3]
B	H	D	P1
300	300	350,-	488,-
400	300	368,-	494,-
500	300	377,-	497,-
600	300	399,-	505,-
700	300	412,-	513,-
800	300	439,-	519,-
900	300	448,-	525,-
1000	300	462,-	527,-
400	400	374,-	535,-
500	400	396,-	548,-
600	400	411,-	558,-
700	400	427,-	573,-
800	400	439,-	587,-
		Mehrpreis	

P1 nicht mit Regelkomponenten Serie Easy

P1 nicht mit Regelkomponenten Serie Easy



[4]		[2]	[3]
B	H	D	P1
900	400	466,-	599,-
1000	400	476,-	611,-
500	500	417,-	627,-
600	500	440,-	641,-
700	500	450,-	654,-
800	500	472,-	667,-
900	500	494,-	678,-
1000	500	507,-	688,-
600	600	458,-	715,-
800	600	491,-	730,-
1000	600	525,-	744,-
800	800	534,-	786,-
1000	800	561,-	817,-
1000	1000	599,-	877,-
			Mehrpriis

P1 nicht mit Regelkomponenten Serie Easy

[4]		
B	H	TX
800	500	1159,-
900	500	1223,-
1000	500	1317,-
600	600	1024,-
800	600	1188,-
1000	600	1360,-
800	800	1349,-
1000	800	1533,-
1000	1000	1794,-
		Einzelpreis

**Zusatzschalldämpfer** Preisgruppe 5

[4]		
B	H	TX
200	100	334,-
300	100	367,-
400	100	400,-
500	100	433,-
600	100	469,-
200	200	445,-
300	200	495,-
400	200	545,-
500	200	597,-
600	200	648,-
700	200	688,-
800	200	800,-
300	300	495,-
400	300	661,-
500	300	732,-
600	300	800,-
700	300	865,-
800	300	966,-
900	300	1009,-
1000	300	1103,-
400	400	723,-
500	400	774,-
600	400	898,-
700	400	961,-
800	400	1054,-
900	400	1117,-
1000	400	1197,-
500	500	895,-
600	500	991,-
700	500	1057,-
		Einzelpreis

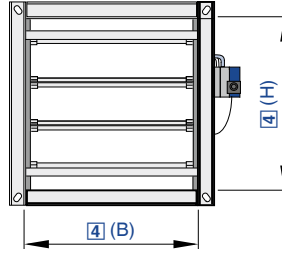

Preise in € ohne MwSt.

Für normale bis hohe Volumenstrombereiche mit luftdichter Absperrung

**Bestellschlüssel Volumenstromregelung (mit Anbauteil Easy)**

TVT – D / 600 × 400 / Easy

1	2	4	5

**1 Serie**  
TVT VVS-Regelgerät

**4 Nenngröße [mm]**  
B × H

**2 Dämmschale**  
Keine Eintragung: ohne  
D mit Dämmschale

**5 Anbauteile (Regelkomponente)**  
Easy Volumenstromregler, dynamisch, Schnittstelle analog, Einstellung  $q_{vmin}$  und  $q_{vmax}$  bauseits mit Potentiometern

Regelgeräte



**Bestellschlüssel Volumenstromregelung (mit Anbauteil VARY-CONTROL)**

TVT	- D	- P1	/ 600 × 400	/ XB4	/ V 0	/ 200 – 900 [m³/h]	/ NO
1	2	3	4	5	7 8	9	10

**1 Serie**

TVT VVS-Regelgerät

**2 Dämmschale**

Keine Eintragung: ohne  
D mit Dämmschale

**3 Material**

Keine Eintragung: verzinktes Stahlblech  
P1 Oberfläche pulverbeschichtet, RAL 7001 (silbergrau)

**4 Nenngröße [mm]**

B × H

**5 Anbauteile (Regelkomponente)**

Zum Beispiel

BC0 Compactregler

XB4 Universalregler (VARYCONTROL)

**7 Betriebsart**

F Festwertbetrieb, ein Sollwert (ohne externe Beschaltung)  
V variabler Betrieb (einstellbarer Sollwertbereich)

**8 Signalspannungsbereich**

Für das Istwert- und Sollwertsignal

0 0 – 10 V DC

2 2 – 10 V DC

**9 Betriebswerte zur werkseitigen Einstellung**

Volumenstrom [m³/h oder l/s]

$q_{v\text{konst}}$  (bei Betriebsart F)

$q_{v\text{min}} - q_{v\text{max}}$  (bei Betriebsart V)

**10 Klappenstellung**

Nur für Federrücklaufantriebe

NO stromlos AUF (Normally Open)

NC stromlos ZU (Normally Closed)





**Bestellschlüssel Druckregelung (mit Anbauteil VARYCONTORL)**

TVT		-	D	-	P1	/	600 × 400	/	XF4	/	PDS	/	V 0	/	300 – 500 [Pa]	/	NO
1	2	3	4	5	6	7	8	9	10								

**1 Serie**

TVT VVS-Regelgerät

**2 Dämmschale**

Keine Eintragung: ohne  
D mit Dämmschale

**3 Material**

Keine Eintragung: verzinktes Stahlblech  
P1 Oberfläche pulverbeschichtet, RAL 7001 (silbergrau)

**4 Nenngröße [mm]**

B × H

**5 Anbauteile (Regelkomponente)**

Zum Beispiel

XF0 Compactregler Kanaldruck

XF4 Universalregler Kanaldruck (VARYCONTROL)

**6 Gerätefunktion/Einbauort**

PDS Kanaldruckregler Zuluft (Pressure Duct Supply)

PDE Kanaldruckregler Abluft (Pressure Duct Extract)

PRS Raumdruckregler Zuluft (Pressure Room Supply)

PRE Raumdruckregler Abluft (Pressure Room Extract)

**7 Betriebsart**

F Festwertbetrieb ein Sollwert (ohne externe Beschaltung)

V variabler Betrieb (einstellbarer Sollwertbereich)

**8 Signalspannungsbereich**

Für das Istwert- und Sollwertsignal

0 0 – 10 V DC

2 2 – 10 V DC

**9 Betriebswerte zur werkseitigen Einstellung**

Differenzdruck [Pa]

Bei Kanaldruckregelung immer als Absolutwert ohne Vorzeichen

$\Delta p_{\text{konst}}$  (bei Betriebsart F)

$\Delta p_{\text{min}} - \Delta p_{\text{max}}$  (bei Betriebsart V)

**10 Klappenstellung**

Nur für Federrücklaufantriebe

NO stromlos AUF (Normally Open)

NC stromlos ZU (Normally Closed)

**Hinweis**

Erläuterungen zu Anbauteilen am Anfang des Kapitels „Regelgeräte“.

**TVT Preisgruppe 5**

[4]		[5]										
B	H	①	②						③			
		Easy	BC0	BM0	BM0-J6	XB0	LN0	LK0	XD0	XF0	SB0N	SB0S
200	100	1200,-	1242,-	1440,-	1499,-	1242,-	1381,-	1543,-	1887,-	2239,-	1920,-	3127,-
300	100	1227,-	1269,-	1467,-	1526,-	1269,-	1408,-	1570,-	1914,-	2266,-	1947,-	3154,-
400	100	1256,-	1298,-	1496,-	1555,-	1298,-	1437,-	1599,-	1943,-	2295,-	1976,-	3183,-
500	100	1281,-	1323,-	1521,-	1580,-	1323,-	1462,-	1624,-	1968,-	2320,-	2001,-	3208,-
600	100	1308,-	1350,-	1548,-	1607,-	1350,-	1489,-	1651,-	1995,-	2347,-	2028,-	3235,-
200	200	1324,-	1366,-	1564,-	1623,-	1366,-	1505,-	1667,-	2011,-	2363,-	2044,-	3251,-
300	200	1364,-	1406,-	1604,-	1663,-	1406,-	1545,-	1707,-	2051,-	2403,-	2084,-	3291,-
400	200	1402,-	1444,-	1642,-	1701,-	1444,-	1583,-	1745,-	2089,-	2441,-	2122,-	3329,-
500	200	1438,-	1480,-	1678,-	1737,-	1480,-	1619,-	1781,-	2125,-	2477,-	2158,-	3365,-
600	200	1482,-	1524,-	1722,-	1781,-	1524,-	1663,-	1825,-	2169,-	2521,-	2202,-	3409,-
700	200	1514,-	1556,-	1754,-	1813,-	1556,-	1695,-	1857,-	2201,-	2553,-	2234,-	3441,-
800	200	1554,-	1596,-	1794,-	1853,-	1596,-	1735,-	1897,-	2241,-	2593,-	2274,-	3481,-
300	300	1450,-	1492,-	1690,-	1749,-	1492,-	1631,-	1793,-	2137,-	2489,-	2170,-	3377,-
400	300	1485,-	1527,-	1725,-	1784,-	1527,-	1666,-	1828,-	2172,-	2524,-	2205,-	3412,-
500	300	1521,-	1563,-	1761,-	1820,-	1563,-	1702,-	1864,-	2208,-	2560,-	2241,-	3448,-
600	300	1554,-	1596,-	1794,-	1853,-	1596,-	1735,-	1897,-	2241,-	2593,-	2274,-	3481,-
700	300	1579,-	1621,-	1819,-	1878,-	1621,-	1760,-	1922,-	2266,-	2618,-	2299,-	3506,-
800	300	1622,-	1664,-	1862,-	1921,-	1664,-	1803,-	1965,-	2309,-	2661,-	2342,-	3549,-
900	300	1659,-	1701,-	1899,-	1958,-	1701,-	1840,-	2002,-	2346,-	2698,-	2379,-	3586,-
1000	300	1689,-	1731,-	1929,-	1988,-	1731,-	1870,-	2032,-	2376,-	2728,-	2409,-	3616,-
		Grundpreis										

① Easy, ② Compact dynamisch, ③ Compact statisch



[4]		[5]										
B	H	①	②						③			
		Easy	BC0	BM0	BM0-J6	XB0	LN0	LK0	XD0	XF0	SB0N	SB0S
400	400	1594,-	1636,-	1834,-	1893,-	1636,-	1775,-	1937,-	2281,-	2633,-	2314,-	3521,-
500	400	1633,-	1675,-	1873,-	1932,-	1675,-	1814,-	1976,-	2320,-	2672,-	2353,-	3560,-
600	400	1670,-	1712,-	1910,-	1969,-	1712,-	1851,-	2013,-	2357,-	2709,-	2390,-	3597,-
700	400	1707,-	1749,-	1947,-	2006,-	1749,-	1888,-	2050,-	2394,-	2746,-	2427,-	3634,-
800	400	1748,-	1790,-	1988,-	2047,-	1790,-	1929,-	2091,-	2435,-	2787,-	2468,-	3675,-
900	400	1785,-	1827,-	2025,-	-	-	-	-	2472,-	2824,-	-	-
1000	400	1821,-	1863,-	2061,-	-	-	-	-	2508,-	2860,-	-	-
500	500	1858,-	1900,-	2098,-	-	-	-	-	2545,-	2897,-	-	-
600	500	1904,-	1946,-	2144,-	-	-	-	-	2591,-	2943,-	-	-
700	500	1950,-	1992,-	2190,-	-	-	-	-	2637,-	2989,-	-	-
800	500	1998,-	2040,-	2238,-	-	-	-	-	2685,-	3037,-	-	-
900	500	2052,-	2094,-	2292,-	-	-	-	-	2739,-	3091,-	-	-
1000	500	2111,-	2153,-	2351,-	-	-	-	-	2798,-	3150,-	-	-
600	600	1969,-	2011,-	2209,-	-	-	-	-	-	-	-	-
800	600	2088,-	2130,-	2328,-	-	-	-	-	-	-	-	-
1000	600	2196,-	2238,-	2436,-	-	-	-	-	-	-	-	-
Grundpreis												

① Easy, ② Compact dynamisch, ③ Compact statisch

TVT Preisgruppe 5

[4]		[5]											
B	H	④			⑤								
		BUDN	BUDNF	XB4	BUSN	BUSNF	BUSS	BUPN	BUPNF	BURN	BURNF	XD4	XF4
200	100	1586,-	2060,-	2162,-	2525,-	3000,-	2668,-	2758,-	3234,-	2688,-	3044,-	2399,-	2753,-
300	100	1613,-	2087,-	2189,-	2552,-	3027,-	2695,-	2785,-	3261,-	2715,-	3071,-	2426,-	2780,-
400	100	1642,-	2116,-	2218,-	2581,-	3056,-	2724,-	2814,-	3290,-	2744,-	3100,-	2455,-	2809,-
500	100	1667,-	2141,-	2243,-	2606,-	3081,-	2749,-	2839,-	3315,-	2769,-	3125,-	2480,-	2834,-
600	100	1694,-	2168,-	2270,-	2633,-	3108,-	2776,-	2866,-	3342,-	2796,-	3152,-	2507,-	2861,-
200	200	1710,-	2184,-	2286,-	2649,-	3124,-	2792,-	2882,-	3358,-	2812,-	3168,-	2523,-	2877,-
300	200	1750,-	2224,-	2326,-	2689,-	3164,-	2832,-	2922,-	3398,-	2852,-	3208,-	2563,-	2917,-
400	200	1788,-	2262,-	2364,-	2727,-	3202,-	2870,-	2960,-	3436,-	2890,-	3246,-	2601,-	2955,-
500	200	1824,-	2298,-	2400,-	2763,-	3238,-	2906,-	2996,-	3472,-	2926,-	3282,-	2637,-	2991,-
600	200	1868,-	2342,-	2444,-	2807,-	3282,-	2950,-	3040,-	3516,-	2970,-	3326,-	2681,-	3035,-
700	200	1900,-	2374,-	2476,-	2839,-	3314,-	2982,-	3072,-	3548,-	3002,-	3358,-	2713,-	3067,-
800	200	1940,-	2414,-	2516,-	2879,-	3354,-	-	3112,-	3588,-	3042,-	3398,-	2753,-	3107,-
300	300	1836,-	2310,-	2412,-	2775,-	3250,-	2918,-	3008,-	3484,-	2938,-	3294,-	2649,-	3003,-
400	300	1871,-	2345,-	2447,-	2810,-	3285,-	2953,-	3043,-	3519,-	2973,-	3329,-	2684,-	3038,-
500	300	1907,-	2381,-	2483,-	2846,-	3321,-	-	3079,-	3555,-	3009,-	3365,-	2720,-	3074,-
600	300	1940,-	2414,-	2516,-	2879,-	3354,-	-	3112,-	3588,-	3042,-	3398,-	2753,-	3107,-
700	300	1965,-	2439,-	2541,-	2904,-	3379,-	-	3137,-	3613,-	3067,-	3423,-	2778,-	3132,-
800	300	2008,-	2482,-	2584,-	2947,-	3422,-	-	3180,-	3656,-	3110,-	3466,-	2821,-	3175,-
900	300	2045,-	2519,-	2621,-	2984,-	3459,-	-	3217,-	3693,-	3147,-	3503,-	2858,-	3212,-
1000	300	2075,-	2549,-	2651,-	3014,-	3489,-	-	3247,-	3723,-	3177,-	3533,-	2888,-	3242,-
400	400	1980,-	2454,-	2556,-	2919,-	3394,-	-	3152,-	3628,-	3082,-	3438,-	2793,-	3147,-
500	400	2019,-	2493,-	2595,-	2958,-	3433,-	-	3191,-	3667,-	3121,-	3477,-	2832,-	3186,-
600	400	2056,-	2530,-	2632,-	2995,-	3470,-	-	3228,-	3704,-	3158,-	3514,-	2869,-	3223,-
700	400	2093,-	2567,-	2669,-	3032,-	3507,-	-	3265,-	3741,-	3195,-	3551,-	2906,-	3260,-
800	400	2134,-	2608,-	2710,-	3073,-	3548,-	-	3306,-	3782,-	3236,-	3592,-	2947,-	3301,-
900	400	2171,-	-	2747,-	3110,-	-	-	3343,-	-	3273,-	-	2984,-	3338,-
Grundpreis													

④ Universal dynamisch, ⑤ Universal statisch



[4]		[5]											
B	H	④			⑤								
		BUDN	BUDNF	XB4	BUSN	BUSNF	BUSS	BUPN	BUPNF	BURN	BURNF	XD4	XF4
1000	400	2207,-	-	2783,-	3146,-	-	-	3379,-	-	3309,-	-	3020,-	3374,-
500	500	2244,-	-	2820,-	3183,-	-	-	3416,-	-	3346,-	-	3057,-	3411,-
600	500	2290,-	-	2866,-	3229,-	-	-	3462,-	-	3392,-	-	3103,-	3457,-
700	500	2336,-	-	2912,-	3275,-	-	-	3508,-	-	3438,-	-	3149,-	3503,-
800	500	2384,-	-	2960,-	3323,-	-	-	3556,-	-	3486,-	-	3197,-	3551,-
900	500	2438,-	-	3014,-	3377,-	-	-	3610,-	-	3540,-	-	3251,-	3605,-
1000	500	2497,-	-	3073,-	3436,-	-	-	3669,-	-	3599,-	-	3310,-	3664,-
600	600	2355,-	-	2931,-	3294,-	-	-	3527,-	-	3457,-	-	3168,-	3522,-
800	600	2474,-	-	3050,-	3413,-	-	-	3646,-	-	3576,-	-	3287,-	3641,-
1000	600	2582,-	-	3158,-	3521,-	-	-	3754,-	-	3684,-	-	3395,-	3749,-
Grundpreis													

④ Universal dynamisch, ⑤ Universal statisch

TVT Preisgruppe 5

[4]		[2]	[3]
B	H	D	P1
200	100	311,-	422,-
300	100	320,-	426,-
400	100	340,-	431,-
500	100	355,-	434,-
600	100	369,-	439,-
200	200	326,-	444,-
300	200	347,-	451,-
400	200	354,-	455,-
500	200	373,-	462,-
600	200	387,-	472,-
700	200	406,-	475,-
800	200	412,-	481,-
300	300	350,-	488,-
400	300	368,-	494,-
500	300	377,-	497,-
600	300	399,-	505,-
700	300	412,-	513,-
800	300	439,-	519,-
900	300	448,-	525,-
1000	300	462,-	527,-
400	400	374,-	535,-
500	400	396,-	548,-
600	400	411,-	558,-
700	400	427,-	573,-
800	400	439,-	587,-
900	400	466,-	599,-
1000	400	476,-	611,-
500	500	417,-	627,-
600	500	440,-	641,-
700	500	450,-	654,-
800	500	472,-	667,-
900	500	494,-	678,-
1000	500	507,-	688,-
Mehrpreis			

P1 nicht mit Regelkomponenten Serie Easy

[4]		[2]	[3]
B	H	D	P1
600	600	458,-	715,-
800	600	491,-	730,-
1000	600	525,-	744,-
Mehrpreis			

P1 nicht mit Regelkomponenten Serie Easy

Zusatzschalldämpfer Preisgruppe 5

[4]		
B	H	TX
200	100	334,-
300	100	367,-
400	100	400,-
500	100	433,-
600	100	469,-
200	200	445,-
300	200	495,-
400	200	545,-
500	200	597,-
600	200	648,-
700	200	688,-
800	200	800,-
300	300	495,-
400	300	661,-
500	300	732,-
600	300	800,-
700	300	865,-
800	300	966,-
900	300	1009,-
1000	300	1103,-
400	400	723,-
500	400	774,-
600	400	898,-
700	400	961,-
800	400	1054,-
900	400	1117,-
1000	400	1197,-
Einzelpreis		



[4]		
B	H	TX
500	500	895,-
600	500	991,-
700	500	1057,-
800	500	1159,-
900	500	1223,-
1000	500	1317,-
600	600	1024,-
800	600	1188,-
1000	600	1360,-
		Einzelpreis

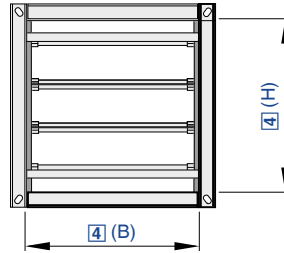

Für normale bis hohe Volumenstrombereiche mit luftdichter Absperrung

### Bestellschlüssel Volumenstromregelung (mit Anbauteil TROX UNIVERSAL)

TVT	- D	- P1	/ 600 × 400	/ TUNF	/ RS	/ M	/ 0	/ UMZ	/ ...	/ NC
1	2	3	4	5	6	7	8	9	10	11

#### 1 Serie

**TVT** VVS-Regelgerät

#### 2 Dämmschale

Keine Eintragung: ohne  
**D** mit Dämmschale

#### 3 Material

Keine Eintragung: verzinktes Stahlblech  
**P1** Oberfläche pulverbeschichtet, RAL 7001 (silbergrau)

#### 4 Nenngröße [mm]

B × H

#### 5 Anbauteile (Regelkomponente)

Regler TROX UNIVERSAL mit  
**TUN** Stellantrieb (150 s)  
**TUNF** Federrücklaufantrieb (150 s)  
**TUS** Schnellläufer (3 s)  
**TUSD** Schnellläufer (3 s), mit digitaler Kommunikationsschnittstelle (TROX HPD)

#### 6 Gerätefunktion

Raumregelung  
**RS** Raum-Zuluftregler (Room Supply)  
**RE** Raum-Abluftregler (Room Extract)

#### 7 Betriebsart

**F** Einzelregler oder Raum-Master, fester Sollwert  
**M** Einzelregler oder Raum-Master, variabler Sollwert  
**S** Folgeregler (nur im Rahmen von Raumlösungen)

#### 8 Signalspannungsbereich

**0** 0 – 10 V DC  
**2** 2 – 10 V DC

#### 9 Erweiterung der Anbauteile

Option 1: Stromversorgung  
Keine Eintragung: 24 V AC/DC Versorgung  
**T** mit EM-TRF für 230 V AC Netzversorgung  
**U** mit EM-TRF-USV (inkl. Akku) für 230 V AC unterbrechungsfreie Netzversorgung (USV)

Option 2: digitale Kommunikationsschnittstelle

Keine Eintragung: ohne  
**B** mit EM-BAC-MOD für BACnet MS/TP  
**M** mit EM-BAC-MOD für Modbus RTU  
**I** mit EM-IP für BACnet IP, Modbus IP und Webserver  
**R** mit EM-IP (inkl. Echtzeituhr, RTC) für BACnet IP, Modbus IP und Webserver

Option 3: automatischer Nullpunktgleich

Keine Eintragung: ohne

**Z** mit EM-AUTOZERO, Magnetventil für automatischen Nullpunktgleich

#### 10 Betriebswerte zur werkseitigen Einstellung

Volumenstrom [m<sup>3</sup>/h oder l/s]

##### Für Betriebsart F

$q_{v\text{konst}}$ : Konstantvolumenstrom<sup>1,2</sup>

Weitere Parameter nur relevant für Raum-Master einer Raumlösung<sup>3</sup>, bei Einzelregler jeweils den Wert 0 eintragen

$q_{v\text{konst\_Zu}}$ : konstante Zuluft (Raumwert)

$q_{v\text{konst\_Ab}}$ : konstante Abluft (Raumwert)

$q_{v\text{Diff}}$ : Differenz Zuluft-Abluft (Raumwert)

##### Für Betriebsart M

$q_{v\text{min}}$ : minimaler Volumenstrom<sup>1,2</sup>

$q_{v\text{max}}$ : maximaler Volumenstrom<sup>1,2</sup>

Weitere Parameter nur relevant für Raum-Master einer Raumlösung<sup>3</sup>, bei Einzelregler jeweils den Wert 0 eintragen

$q_{v\text{konst\_Zu}}$ : konstante Zuluft (Raumwert)

$q_{v\text{konst\_Ab}}$ : konstante Abluft (Raumwert)

$q_{v\text{Diff}}$ : Differenz Zuluft-Abluft (Raumwert)

##### Für Betriebsart S

Keine Parameter für den Folgeregler erforderlich, alle Angaben erfolgen am Raum-Master

#### Ergänzende Hinweise zu Volumenstrom Betriebswerten

<sup>1</sup> Bei Einzelregler gelten  $q_{v\text{min}}$ ,  $q_{v\text{max}}$  bzw.  $q_{v\text{konst}}$  für den Regler

<sup>2</sup> Bei Raumlösungen gelten  $q_{v\text{min}}$ ,  $q_{v\text{max}}$ ,  $q_{v\text{konst}}$  für den Raum

<sup>3</sup> Weitere Informationen zu Raumlösungen mit mehreren direkt verbundenen TROX UNIVERSAL Reglern (Plug&Play) inkl. Bestellbeispiele siehe Produktdatenblatt

#### 11 Klappenstellung

Nur für Federrücklaufantriebe

**NO** stromlos AUF (Normally Open)

**NC** stromlos ZU (Normally Closed)

#### Ergänzende Produkte

Optionale Raumbedieneinheit

**CP-TOUCH** mit Touch-Display

#### Hinweis

Erläuterungen zu Anbauteilen am Anfang des Kapitels „Regelgeräte“.



**TVT mit TROX UNIVERSAL für Volumenstromregelung**

Preisgruppe 5

[4]		[5]			
B	H	TUN	TUNF	TUS	TUSD
200	100	2675,-	2752,-	2752,-	2972,-
300	100	2702,-	2779,-	2779,-	2999,-
400	100	2731,-	2808,-	2808,-	3028,-
500	100	2756,-	2833,-	2833,-	3053,-
600	100	2783,-	2860,-	2860,-	3080,-
200	200	2799,-	2876,-	2876,-	3096,-
300	200	2839,-	2916,-	2916,-	3136,-
400	200	2877,-	2954,-	2954,-	3174,-
500	200	2913,-	2990,-	2990,-	3210,-
600	200	2957,-	3034,-	3034,-	3254,-
700	200	2989,-	3066,-	3066,-	3286,-
800	200	3029,-	3106,-	-	3326,-
300	300	2925,-	3002,-	3002,-	3222,-
400	300	2960,-	3037,-	3037,-	3257,-
500	300	2996,-	3073,-	-	3293,-
600	300	3029,-	3106,-	-	3326,-
700	300	3054,-	3131,-	-	3351,-
		Grundpreis			

Optionale Raumbedieneinheit finden Sie im Bereich:  
Regelgeräte – Zubehör – Bedieneinheiten EASYLAB und  
TROX UNIVERSAL

[4]		[5]			
B	H	TUN	TUNF	TUS	TUSD
800	300	3097,-	3174,-	-	3394,-
900	300	3134,-	3211,-	-	3431,-
1000	300	3164,-	3241,-	-	3461,-
400	400	3069,-	3146,-	-	3366,-
500	400	3108,-	3185,-	-	3405,-
600	400	3145,-	3222,-	-	3442,-
700	400	3182,-	3259,-	-	3479,-
800	400	3223,-	3300,-	-	3520,-
900	400	3260,-	3337,-	-	3557,-
1000	400	3296,-	3373,-	-	3593,-
500	500	3333,-	3410,-	-	3630,-
600	500	3379,-	3456,-	-	3676,-
700	500	3425,-	3502,-	-	3722,-
800	500	3473,-	3550,-	-	3770,-
900	500	3527,-	3604,-	-	3824,-
1000	500	3586,-	3663,-	-	3883,-
600	600	3444,-	3521,-	-	-
800	600	3563,-	3640,-	-	-
1000	600	3671,-	3748,-	-	-
		Grundpreis			

Optionale Raumbedieneinheit finden Sie im Bereich:  
Regelgeräte – Zubehör – Bedieneinheiten EASYLAB und  
TROX UNIVERSAL

**Option 9 Erweiterung der Anbauteile (Erweiterungsmodule) Preisgruppe 5**

T	U	B	M	I	R	Z
474,-	1290,-	504,-	504,-	1501,-	1698,-	383,-
Mehrpreis						

**TVT Preisgruppe 5**

[4]		[2]	[3]
B	H	D	P1
200	100	311,-	422,-
300	100	320,-	426,-
400	100	340,-	431,-
500	100	355,-	434,-
600	100	369,-	439,-
200	200	326,-	444,-
300	200	347,-	451,-
400	200	354,-	455,-
500	200	373,-	462,-
600	200	387,-	472,-
700	200	406,-	475,-
800	200	412,-	481,-
300	300	350,-	488,-
400	300	368,-	494,-
500	300	377,-	497,-
600	300	399,-	505,-
700	300	412,-	513,-
800	300	439,-	519,-
		Mehrpreis	

P1 nicht mit Regelkomponenten Serie Easy

[4]		[2]	[3]
B	H	D	P1
900	300	448,-	525,-
1000	300	462,-	527,-
400	400	374,-	535,-
500	400	396,-	548,-
600	400	411,-	558,-
700	400	427,-	573,-
800	400	439,-	587,-
900	400	466,-	599,-
1000	400	476,-	611,-
500	500	417,-	627,-
600	500	440,-	641,-
700	500	450,-	654,-
800	500	472,-	667,-
900	500	494,-	678,-
1000	500	507,-	688,-
600	600	458,-	715,-
800	600	491,-	730,-
1000	600	525,-	744,-
		Mehrpreis	

P1 nicht mit Regelkomponenten Serie Easy



Zusatzschalldämpfer Preisgruppe 5

[4]			
B	H		TX
200	100		334,-
300	100		367,-
400	100		400,-
500	100		433,-
600	100		469,-
200	200		445,-
300	200		495,-
400	200		545,-
500	200		597,-
600	200		648,-
700	200		688,-
800	200		800,-
300	300		495,-
400	300		661,-
500	300		732,-
600	300		800,-
700	300		865,-
800	300		966,-
900	300		1009,-
1000	300		1103,-
400	400		723,-
500	400		774,-
600	400		898,-
700	400		961,-
800	400		1054,-
900	400		1117,-
1000	400		1197,-
500	500		895,-
600	500		991,-
700	500		1057,-
800	500		1159,-
900	500		1223,-
1000	500		1317,-
600	600		1024,-
800	600		1188,-
1000	600		1360,-
			Einzelpreis

Regelgeräte

Preise in € ohne MwSt.

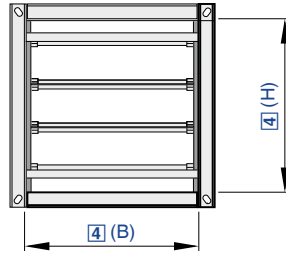

Für normale bis hohe Volumenstrombereiche mit luftdichter Absperrung

**Bestellschlüssel Druckregelung (mit Anbauteil TROX UNIVERSAL)**

TVT	-	D	-	P1	/	600 × 400	/	TUNF	/	PRS	/	MFP	/	0	/	UMZ	/	...	/	NC
1	2	3	4	5	6	7	8	9	10	11										

### 1 Serie

TVT VVS-Regelgerät

### 2 Dämmschale

Keine Eintragung: ohne  
D mit Dämmschale

### 3 Material

Keine Eintragung: verzinktes Stahlblech  
P1 Oberfläche pulverbeschichtet, RAL 7001 (silbergrau)

### 4 Nenngröße [mm]

B × H

### 5 Anbauteile (Regelkomponente)

Regler TROX UNIVERSAL mit  
TUN Stellantrieb (150 s)  
TUNF Federrücklaufantrieb (150 s)  
TUS Schnellläufer (3 s)  
TUSD Schnellläufer (3 s), mit digitaler Kommunikationsschnittstelle (TROX HPD)

### 6 Gerätefunktion

Druckregelung  
PDS Kanaldruckregler Zuluft (Pressure Duct Supply)  
PDE Kanaldruckregler Abluft (Pressure Duct Extract)  
PRS Raumdrukregler Zuluft (Pressure Room Supply)  
PRE Raumdrukregler Abluft (Pressure Room Extract)

### 7 Betriebsart

MFP Einzelregler oder Raum-Master, fester Drucksollwert  
MVP Einzelregler oder Raum-Master, variabler Drucksollwert  
Nur im Rahmen von Raumlösungen:  
SFP Folgeregler, fester Drucksollwert  
SVP Folgeregler, variabler Drucksollwert

### 8 Signalspannungsbereich

0 0 – 10 V DC  
2 2 – 10 V DC

### 9 Erweiterung der Anbauteile

Option 1: Stromversorgung  
Keine Eintragung: 24 V AC/DC Versorgung  
T mit EM-TRF für 230 V AC Netzversorgung  
U mit EM-TRF-USV (inkl. Akku) für 230 V AC unterbrechungsfreie Netzversorgung (USV)

Option 2: digitale Kommunikationsschnittstelle

Keine Eintragung: ohne  
B mit EM-BAC-MOD für BACnet MS/TP  
M mit EM-BAC-MOD für Modbus RTU  
I mit EM-IP für BACnet IP, Modbus IP und Webserver  
R mit EM-IP (inkl. Echtzeituhr, RTC) für BACnet IP, Modbus IP und Webserver

Option 3: Volumenstrommessung

Keine Eintragung: ohne  
V mit EM-V für Volumenstrommessung am Druckregler

Option 4: automatischer Nullpunktabgleich

Keine Eintragung: ohne  
Z mit EM-AUTOZERO, Magnetventil für automatischen Nullpunktabgleich (nur in Kombination mit EM-V nutzbar)

### 10 Betriebswerte zur werkseitigen Einstellung

Volumenstrom [m³/h oder l/s], Druck [Pa]

Für Betriebsart MFP und SFP

$\Delta p_{\text{konst}}$ : Konstantdifferenzdruck

Für Betriebsart MVP und SVP

$\Delta p_{\text{min}}$ : minimaler Differenzdruck  
 $\Delta p_{\text{max}}$ : maximaler Differenzdruck

Weitere Parameter für Betriebsart MFP und MVP

Nur relevant für Raum-Master einer Raumlösung<sup>1</sup>, bei Einzelregler jeweils den Wert 0 eintragen

$q_{v\text{min}}$ : minimaler Volumenstrom (Raumwert)

$q_{v\text{max}}$ : maximaler Volumenstrom (Raumwert)

$q_{v\text{konst,Zu}}$ : konstante Zuluft (Raumwert)

$q_{v\text{konst,Ab}}$ : konstante Abluft (Raumwert)

$q_{v\text{Diff}}$ : Differenz Zuluft-Abluft (Raumwert)

### Ergänzende Hinweise

<sup>1</sup> Weitere Informationen zu Raumlösungen mit mehreren direkt verbundenen TROX UNIVERSAL Reglern (Plug&Play) inkl. Bestellbeispiele siehe Produktdatenblatt

### 11 Klappenstellung

Nur für Federrücklaufantriebe  
NO stromlos AUF (Normally Open)  
NC stromlos ZU (Normally Closed)

### Ergänzende Produkte

Differenzdrucktransmitter für Raum- oder Kanaldruckregelung sind gesondert zu bestellen oder bauseitig zu stellen, z. B.  
PT-699 Differenzdrucktransmitter für Raumdrukregelung  
PT-699-DUCT Differenzdrucktransmitter für Kanaldrukregelung, inkl. Kanaldrukentnahme-Set

Optionale Raumbedieneinheit

CP-TOUCH mit Touch-Display



Hinweis

Erläuterungen zu Anbauteilen am Anfang des Kapitels „Regelgeräte“.

**TVT mit TROX UNIVERSAL für Kanal- bzw. Raumdruckregelung**  
Preisgruppe 5

[4]		[5]			
		TUN	TUNF	TUS	TUSD
200	100	2989,-	3066,-	3066,-	3286,-
300	100	3016,-	3093,-	3093,-	3313,-
400	100	3045,-	3122,-	3122,-	3342,-
500	100	3070,-	3147,-	3147,-	3367,-
600	100	3097,-	3174,-	3174,-	3394,-
200	200	3113,-	3190,-	3190,-	3410,-
300	200	3153,-	3230,-	3230,-	3450,-
400	200	3191,-	3268,-	3268,-	3488,-
500	200	3227,-	3304,-	3304,-	3524,-
600	200	3271,-	3348,-	3348,-	3568,-
700	200	3303,-	3380,-	3380,-	3600,-
800	200	3343,-	3420,-	-	3640,-
300	300	3239,-	3316,-	3316,-	3536,-
400	300	3274,-	3351,-	3351,-	3571,-
500	300	3310,-	3387,-	-	3607,-
600	300	3343,-	3420,-	-	3640,-
		Grundpreis			

Differenzdrucktransmitter für Druckregelung ist nicht enthalten.  
Kanaldruck- und Raumdrucktransmitter finden Sie im Bereich:  
Regelgeräte – Zubehör – Sensorik für...  
Optionale Raumbedieneinheit finden Sie im Bereich:  
Regelgeräte – Zubehör – Bedieneinheiten EASYLAB und  
TROX UNIVERSAL

[4]		[5]			
		TUN	TUNF	TUS	TUSD
700	300	3368,-	3445,-	-	3665,-
800	300	3411,-	3488,-	-	3708,-
900	300	3448,-	3525,-	-	3745,-
1000	300	3478,-	3555,-	-	3775,-
400	400	3383,-	3460,-	-	3680,-
500	400	3422,-	3499,-	-	3719,-
600	400	3459,-	3536,-	-	3756,-
700	400	3496,-	3573,-	-	3793,-
800	400	3537,-	3614,-	-	3834,-
900	400	3574,-	3651,-	-	3871,-
1000	400	3610,-	3687,-	-	3907,-
500	500	3647,-	3724,-	-	3944,-
600	500	3693,-	3770,-	-	3990,-
700	500	3739,-	3816,-	-	4036,-
800	500	3787,-	3864,-	-	4084,-
900	500	3841,-	3918,-	-	4138,-
1000	500	3900,-	3977,-	-	4197,-
600	600	3758,-	3835,-	-	-
800	600	3877,-	3954,-	-	-
1000	600	3985,-	4062,-	-	-
		Grundpreis			

Differenzdrucktransmitter für Druckregelung ist nicht enthalten.  
Kanaldruck- und Raumdrucktransmitter finden Sie im Bereich:  
Regelgeräte – Zubehör – Sensorik für...  
Optionale Raumbedieneinheit finden Sie im Bereich:  
Regelgeräte – Zubehör – Bedieneinheiten EASYLAB und  
TROX UNIVERSAL

**Option 9 Erweiterung der Anbauteile (Erweiterungsmodule)** Preisgruppe 5

T	U	B	M	I	R	Z	V
474,-	1290,-	504,-	504,-	1501,-	1698,-	383,-	383,-
Mehrpreis							

**TVT** Preisgruppe 5

[4]		[2]	[3]
B	H	D	P1
200	100	311,-	422,-
300	100	320,-	426,-
400	100	340,-	431,-
500	100	355,-	434,-
600	100	369,-	439,-
200	200	326,-	444,-
300	200	347,-	451,-
400	200	354,-	455,-
500	200	373,-	462,-
600	200	387,-	472,-
700	200	406,-	475,-
800	200	412,-	481,-
300	300	350,-	488,-
		Mehrpreis	

P1 nicht mit Regelkomponenten Serie Easy

[4]		[2]	[3]
B	H	D	P1
400	300	368,-	494,-
500	300	377,-	497,-
600	300	399,-	505,-
700	300	412,-	513,-
800	300	439,-	519,-
900	300	448,-	525,-
1000	300	462,-	527,-
400	400	374,-	535,-
500	400	396,-	548,-
600	400	411,-	558,-
700	400	427,-	573,-
800	400	439,-	587,-
900	400	466,-	599,-
1000	400	476,-	611,-
500	500	417,-	627,-
		Mehrpreis	

P1 nicht mit Regelkomponenten Serie Easy



[4]		[2]	[3]
B	H	D	P1
600	500	440,-	641,-
700	500	450,-	654,-
800	500	472,-	667,-
900	500	494,-	678,-
1000	500	507,-	688,-
600	600	458,-	715,-
800	600	491,-	730,-
1000	600	525,-	744,-
Mehrpreis			

P1 nicht mit Regelkomponenten Serie Easy

**Zusatzschalldämpfer** Preisgruppe 5

[4]		TX
B	H	
200	100	334,-
300	100	367,-
400	100	400,-
500	100	433,-
600	100	469,-
200	200	445,-
300	200	495,-
400	200	545,-
500	200	597,-
600	200	648,-
700	200	688,-
800	200	800,-
300	300	495,-
400	300	661,-
500	300	732,-
600	300	800,-
700	300	865,-
800	300	966,-
900	300	1009,-
1000	300	1103,-
400	400	723,-
500	400	774,-
600	400	898,-
700	400	961,-
800	400	1054,-
900	400	1117,-
1000	400	1197,-
500	500	895,-
600	500	991,-
700	500	1057,-
800	500	1159,-
900	500	1223,-
1000	500	1317,-
600	600	1024,-
800	600	1188,-
1000	600	1360,-
Einzelpreis		

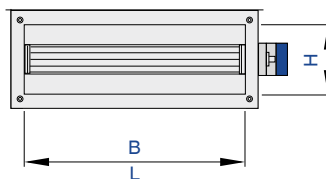

Preise in € ohne MwSt.

Für hohe akustische Anforderungen bei niedrigen Luftgeschwindigkeiten im Zuluftbereich

**Bestellschlüssel Volumenstromregelung (mit Anbauteil Easy)**

**TZ-Silenzio – D / 200 / Easy**

1	2	3	4

**1 Serie**

**TZ-Silenzio** VVS-Regelgerät, Zuluft

**3 Nenngroße**

**125, 160, 200, 250, 315**

**2 Dämmschale**

Keine Eintragung: ohne

**D** mit Dämmschale

**4 Anbauteile (Regelkomponente)**

**Easy** Volumenstromregler, dynamisch, Schnittstelle Analog, Einstellung  $q_{vmin}$  und  $q_{vmax}$  bauseits mit Potentiometern



**Bestellschlüssel Volumenstromregelung (mit Anbauteil VARY-CONTROL)**

TZ-Silenzio – D / 200 / XB4 / V 0 / 400 – 1200 [m³/h] / NO								
1	2	3	4	6 7		8		9

**1 Serie**

**TZ-Silenzio** VVS-Regelgerät, Zuluft

**2 Dämmschale**

Keine Eintragung: ohne  
**D** mit Dämmschale

**3 Nenngröße**

**125, 160, 200, 250, 315**

**4 Anbauteile (Regelkomponente)**

Zum Beispiel

**BC0** Compactregler

**XB4** Universalregler (VARYCONTROL)

**6 Betriebsart**

**F** Festwertbetrieb, ein Sollwert (ohne externe Beschaltung)

**V** variabler Betrieb (einstellbarer Sollwertbereich)

**7 Signalspannungsbereich**

Für das Istwert- und Sollwertsignal

**0** 0 – 10 V DC

**2** 2 – 10 V DC

**8 Betriebswerte zur werkseitigen Einstellung**

Volumenstrom [m³/h oder l/s]

$q_{v\text{konst}}$  (bei Betriebsart F)

$q_{v\text{min}} - q_{v\text{max}}$  (bei Betriebsart V)

**9 Klappenstellung**

Nur für Federrücklaufantriebe

**NO** stromlos AUF (Normally Open)

**NC** stromlos ZU (Normally Closed)



Bestellschlüssel Druckregelung (mit Anbauteil VARYCONTROL)

TZ-Silenzio – D / 200 / XF4 / PRS / V 0 / 30 – 60 [Pa] / NO								
1	2	3	4	5	6	7	8	9

1 Serie

**TZ-Silenzio** VVS-Regelgerät, Zuluft

2 Dämmschale

Keine Eintragung: ohne  
**D** mit Dämmschale

3 Nenngröße

**125, 160, 200, 250, 315**

4 Anbauteile (Regelkomponente)

Zum Beispiel  
**XF0** Compactregler Kanaldruck  
**XF4** Universalregler Kanaldruck (VARYCONTROL)

5 Gerätefunktion/Einbauort

**PDS** Kanaldruckregler Zuluft (Pressure Duct Supply)  
**PRS** Raumdruckregler Zuluft (Pressure Room Supply)

6 Betriebsart

**F** Festwertbetrieb, ein Sollwert (ohne externe Beschaltung)  
**V** variabler Betrieb (einstellbarer Sollwertbereich)

7 Signalspannungsbereich

Für das Istwert- und Sollwertsignal  
**0** 0 – 10 V DC  
**2** 2 – 10 V DC

8 Betriebswerte zur werkseitigen Einstellung

Differenzdruck [Pa]  
Bei Kanaldruckregelung immer als Absolutwert ohne Vorzeichen  
 $\Delta p_{\text{konst}}$  (bei Betriebsart F)  
 $\Delta p_{\text{min}} - \Delta p_{\text{max}}$  (bei Betriebsart V)

9 Klappenstellung

Nur für Federrücklaufantriebe  
**NO** stromlos AUF (Normally Open)  
**NC** stromlos ZU (Normally Closed)

Hinweis

Erläuterungen zu Anbauteilen am Anfang des Kapitels „Regelgeräte“.

TZ-Silenzio Preisgruppe 5

[3]	[4]										
	①	②						③			
	Easy	BC0	BM0	BM0-J6	XB0	LN0	LK0	XD0	XF0	SB0N	SB0S
125	1808,-	1850,-	1980,-	2039,-	1850,-	1989,-	2151,-	2495,-	2847,-	2528,-	3735,-
160	1853,-	1895,-	2025,-	2084,-	1895,-	2034,-	2196,-	2540,-	2892,-	2573,-	3780,-
200	2064,-	2106,-	2236,-	2295,-	2106,-	2245,-	2407,-	2751,-	3103,-	2784,-	3991,-
250	2277,-	2319,-	2449,-	2508,-	2319,-	2458,-	2620,-	2964,-	3316,-	2997,-	4204,-
315	2593,-	2635,-	2765,-	2824,-	2635,-	2774,-	2936,-	3280,-	3632,-	3313,-	4520,-
Grundpreis											

① Easy, ② Compact dynamisch, ③ Compact statisch

TZ-Silenzio Preisgruppe 5

[3]	[4]											
	④			⑤								
	BUDN	BUDNF	XB4	BUSN	BUSNF	BUSS	BUPN	BUPNF	BURN	BURNF	XD4	XF4
125	2036,-	2668,-	2770,-	2973,-	3608,-	3276,-	3209,-	3842,-	3278,-	3652,-	3007,-	3361,-
160	2081,-	2713,-	2815,-	3018,-	3653,-	3321,-	3254,-	3887,-	3323,-	3697,-	3052,-	3406,-
200	2292,-	2924,-	3026,-	3229,-	3864,-	3532,-	3465,-	4098,-	3534,-	3908,-	3263,-	3617,-
250	2505,-	3137,-	3239,-	3442,-	4077,-	3745,-	3678,-	4311,-	3747,-	4121,-	3476,-	3830,-
315	2821,-	3453,-	3555,-	3758,-	4393,-	4061,-	3994,-	4627,-	4063,-	4437,-	3792,-	4146,-
Grundpreis												

④ Universal dynamisch, ⑤ Universal statisch



**TZ-Silenzio** Preisgruppe 5

[3]	[2]
	D
125	1159,-
160	1290,-
200	1515,-
250	1615,-
315	1661,-
	Mehrpriis

**Zusatzschalldämpfer** Preisgruppe 5

[3]	
	TS
125	597,-
160	690,-
200	881,-
250	1042,-
315	1234,-
	Einzelpreis

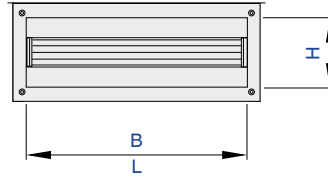

Preise in € ohne MwSt.

Für hohe akustische Anforderungen bei niedrigen Luftgeschwindigkeiten im Zuluftbereich

**Bestellschlüssel Volumenstromregelung (mit Anbauteil TROX UNIVERSAL)**

TZ-Silenzio	- D	/ 200	/ TUNF	/ RS	/ M	/ 0	/ UMZ	/ ...	/ NC
1	2	3	4	5	6	7	8	9	10

**1 Serie**

**TZ-Silenzio** VVS-Regelgerät, Zuluft

**2 Dämmschale**

Keine Eintragung: ohne  
**D** mit Dämmschale

**3 Nenngröße**

**125, 160, 200, 250, 315**

**4 Anbauteile (Regelkomponente)**

Regler TROX UNIVERSAL mit  
**TUN** Stellantrieb (150 s)  
**TUNF** Federrücklaufantrieb (150 s)  
**TUS** Schnellläufer (3 s)  
**TUSD** Schnellläufer (3 s), mit digitaler Kommunikationsschnittstelle (TROX HPD)

**5 Gerätefunktion**

**RS** Raum-Zuluftregler (Room Supply)

**6 Betriebsart**

**F** Einzelregler oder Raum-Master, fester Sollwert  
**M** Einzelregler oder Raum-Master, variabler Sollwert  
**S** Folgeregler (nur im Rahmen von Raumlösungen)

**7 Signalspannungsbereich**

**0** 0 – 10 V DC  
**2** 2 – 10 V DC

**8 Erweiterung der Anbauteile**

Option 1: Stromversorgung  
Keine Eintragung: 24 V AC/DC Versorgung  
**T** mit EM-TRF für 230 V AC Netzversorgung  
**U** mit EM-TRF-USV (inkl. Akku) für 230 V AC unterbrechungsfreie Netzversorgung (USV)

Option 2: digitale Kommunikationsschnittstelle

Keine Eintragung: ohne  
**B** mit EM-BAC-MOD für BACnet MS/TP  
**M** mit EM-BAC-MOD für Modbus RTU  
**I** mit EM-IP für BACnet IP, Modbus IP und Webserver  
**R** mit EM-IP (inkl. Echtzeituhr, RTC) für BACnet IP, Modbus IP und Webserver

Option 3: automatischer Nullpunktgleich

Keine Eintragung: ohne

**Z** mit EM-AUTOZERO, Magnetventil für automatischen Nullpunktgleich

**9 Betriebswerte zur werkseitigen Einstellung**

Volumenstrom [m³/h oder l/s]

Für Betriebsart **F**

$q_{vkonst}$ : Konstantvolumenstrom<sup>1,2</sup>

Weitere Parameter nur relevant für Raum-Master einer Raumlösung<sup>3</sup>, bei Einzelregler jeweils den Wert 0 eintragen

$q_{vkonst\_Zu}$ : konstante Zuluft (Raumwert)

$q_{vkonst\_Ab}$ : konstante Abluft (Raumwert)

$q_{vDiff}$ : Differenz Zuluft-Abluft (Raumwert)

Für Betriebsart **M**

$q_{vmin}$ : minimaler Volumenstrom<sup>1,2</sup>

$q_{vmax}$ : maximaler Volumenstrom<sup>1,2</sup>

Weitere Parameter nur relevant für Raum-Master einer Raumlösung<sup>3</sup>, bei Einzelregler jeweils den Wert 0 eintragen

$q_{vkonst\_Zu}$ : konstante Zuluft (Raumwert)

$q_{vkonst\_Ab}$ : konstante Abluft (Raumwert)

$q_{vDiff}$ : Differenz Zuluft-Abluft (Raumwert)

Für Betriebsart **S**

Keine Parameter für den Folgeregler erforderlich, alle Angaben erfolgen am Raum-Master

**Ergänzende Hinweise zu Volumenstrom Betriebswerten**

<sup>1</sup> Bei Einzelregler gelten  $q_{vmin}$ ,  $q_{vmax}$  bzw.  $q_{vkonst}$  für den Regler

<sup>2</sup> Bei Raumlösungen gelten  $q_{vmin}$ ,  $q_{vmax}$ ,  $q_{vkonst}$  für den Raum

<sup>3</sup> Weitere Informationen zu Raumlösungen mit mehreren direkt verbundenen TROX UNIVERSAL Reglern (Plug&Play) inkl. Bestellbeispiele siehe Produktdatenblatt

**10 Klappenstellung**

Nur für Federrücklaufantriebe

**NO** stromlos AUF (Normally Open)

**NC** stromlos ZU (Normally Closed)

**Ergänzende Produkte**

Optionale Raumbedieneinheit

**CP-TOUCH** mit Touch-Display

**Hinweis**

Erläuterungen zu Anbauteilen am Anfang des Kapitels „Regelgeräte“.



**TZ-Silenzio mit TROX UNIVERSAL für Volumenstromregelung**

Preisgruppe 5

[3]	[4]			
	TUN	TUNF	TUS	TUSD
125	3283,-	3360,-	3360,-	3580,-
160	3328,-	3405,-	3405,-	3625,-
Grundpreis				

Optionale Raumbedieneinheit finden Sie im Bereich:  
Regelgeräte – Zubehör – Bedieneinheiten EASYLAB und  
TROX UNIVERSAL

[3]	[4]			
	TUN	TUNF	TUS	TUSD
200	3539,-	3616,-	3616,-	3836,-
250	3752,-	3829,-	3829,-	4049,-
315	4068,-	4145,-	4145,-	4365,-
Grundpreis				

Optionale Raumbedieneinheit finden Sie im Bereich:  
Regelgeräte – Zubehör – Bedieneinheiten EASYLAB und  
TROX UNIVERSAL

**Option 8 Erweiterung der Anbauteile (Erweiterungsmodule) Preisgruppe 5**

T	U	B	M	I	R	Z
474,-	1290,-	504,-	504,-	1501,-	1698,-	383,-
Mehrpreis						

**TZ-Silenzio Preisgruppe 5**

[3]	[2]
	D
125	1159,-
160	1290,-
200	1515,-
250	1615,-
315	1661,-
Mehrpreis	

**Zusatzschalldämpfer Preisgruppe 5**

[3]	TS
125	597,-
160	690,-
200	881,-
250	1042,-
315	1234,-
Einzelpreis	



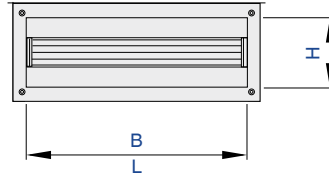

Für hohe akustische Anforderungen bei niedrigen Luftgeschwindigkeiten im Zuluftbereich

### Bestellschlüssel Druckregelung (mit Anbauteil TROX UNIVERSAL)

TZ-Silenzio – D / 200 / TUNF / PRS / MFP / 0 / UMZ / ... / NC									
1	2	3	4	5	6	7	8	9	10

#### 1 Serie

**TZ-Silenzio** VVS-Regelgerät, Zuluft

#### 2 Dämmschale

Keine Eintragung: ohne  
**D** mit Dämmschale

#### 3 Nenngröße

**125, 160, 200, 250, 315**

#### 4 Anbauteile (Regelkomponente)

Regler TROX UNIVERSAL mit  
**TUN** Stellantrieb (150 s)  
**TUNF** Federrücklaufantrieb (150 s)  
**TUS** Schnellläufer (3 s)  
**TUSD** Schnellläufer (3 s), mit digitaler Kommunikationsschnittstelle (TROX HPD)

#### 5 Gerätefunktion

Druckregelung  
**PDS** Kanaldruckregler Zuluft (Pressure Duct Supply)  
**PRS** Raumdrukregler Zuluft (Pressure Room Supply)

#### 6 Betriebsart

**MFP** Einzelregler oder Raum-Master, fester Drucksollwert  
**MVP** Einzelregler oder Raum-Master, variabler Drucksollwert  
nur im Rahmen von Raumlösungen:  
**SFP** Folgeregler, fester Drucksollwert  
**SVP** Folgeregler, variabler Drucksollwert

#### 7 Signalspannungsbereich

**0** 0 – 10 V DC  
**2** 2 – 10 V DC

#### 8 Erweiterung der Anbauteile

Option 1: Stromversorgung  
Keine Eintragung: 24 V AC/DC Versorgung  
**T** mit EM-TRF für 230 V AC Netzversorgung  
**U** mit EM-TRF-USV (inkl. Akku) für 230 V AC unterbrechungsfreie Netzversorgung (USV)

Option 2: digitale Kommunikationsschnittstelle

Keine Eintragung: ohne  
**B** mit EM-BAC-MOD für BACnet MS/TP  
**M** mit EM-BAC-MOD für Modbus RTU  
**I** mit EM-IP für BACnet IP, Modbus IP und Webserver  
**R** mit EM-IP (inkl. Echtzeituhr, RTC) für BACnet IP, Modbus IP und Webserver

Option 3: Volumenstrommessung

Keine Eintragung: ohne

**V** mit EM-V für Volumenstrommessung am Druckregler

Option 4: automatischer Nullpunktgleich

Keine Eintragung: ohne

**Z** mit EM-AUTOZERO, Magnetventil für automatischen Nullpunktgleich (nur in Kombination mit EM-V nutzbar)

#### 9 Betriebswerte zur werkseitigen Einstellung

Volumenstrom [m<sup>3</sup>/h oder l/s], Druck [Pa]

Für Betriebsart MFP und SFP

$\Delta p_{\text{konst}}$ : Konstantdifferenzdruck

Für Betriebsart MVP und SVP

$\Delta p_{\text{min}}$ : minimaler Differenzdruck

$\Delta p_{\text{max}}$ : maximaler Differenzdruck

Weitere Parameter für Betriebsart MFP und MVP

Nur relevant für Raum-Master einer Raumlösung<sup>1</sup>, bei Einzelregler jeweils den Wert 0 eintragen

$q_{\text{vmin}}$ : minimaler Volumenstrom (Raumwert)

$q_{\text{vmax}}$ : maximaler Volumenstrom (Raumwert)

$q_{\text{vkonst,Zu}}$ : konstante Zuluft (Raumwert)

$q_{\text{vkonst,Ab}}$ : konstante Abluft (Raumwert)

$q_{\text{vDiff}}$ : Differenz Zuluft-Abluft (Raumwert)

#### Ergänzende Hinweise

<sup>1</sup>Weitere Informationen zu Raumlösungen mit mehreren direkt verbundenen TROX UNIVERSAL Reglern (Plug&Play) inkl. Bestellbeispiele siehe Produktdatenblatt

#### 10 Klappenstellung

Nur für Federrücklaufantriebe

**NO** stromlos AUF (Normally Open)

**NC** stromlos ZU (Normally Closed)

#### Ergänzende Produkte

Differenzdrucktransmitter für Raum- oder Kanaldruckregelung sind gesondert zu bestellen oder bauseitig zu stellen, z. B.

**PT-699** Differenzdrucktransmitter für Raumdrukregelung

**PT-699-DUCT** Differenzdrucktransmitter für Kanaldrukregelung, inkl. Kanaldruckentnahme-Set

Optionale Raumbedieneinheit

**CP-TOUCH** mit Touch-Display

#### Hinweis

Erläuterungen zu Anbauteilen am Anfang des Kapitels „Regelgeräte“.

**TZ-Silenzio mit TROX UNIVERSAL für Kanal- bzw. Raumdruckregelung** Preisgruppe 5

[3]	[4]			
	TUN	TUNF	TUS	TUSD
125	3597,-	3674,-	3674,-	3894,-
160	3642,-	3719,-	3719,-	3939,-
Grundpreis				

Differenzdrucktransmitter für Druckregelung ist nicht enthalten.  
Kanaldruck- und Raumdrucktransmitter finden Sie im Bereich:  
Regelgeräte – Zubehör – Sensorik für...  
Optionale Raumbedieneinheit finden Sie im Bereich:  
Regelgeräte – Zubehör – Bedieneinheiten EASYLAB und  
TROX UNIVERSAL

[3]	[4]			
	TUN	TUNF	TUS	TUSD
200	3853,-	3930,-	3930,-	4150,-
250	4066,-	4143,-	4143,-	4363,-
315	4382,-	4459,-	4459,-	4679,-
Grundpreis				

Differenzdrucktransmitter für Druckregelung ist nicht enthalten.  
Kanaldruck- und Raumdrucktransmitter finden Sie im Bereich:  
Regelgeräte – Zubehör – Sensorik für...  
Optionale Raumbedieneinheit finden Sie im Bereich:  
Regelgeräte – Zubehör – Bedieneinheiten EASYLAB und  
TROX UNIVERSAL

**Option 8 Erweiterung der Anbauteile (Erweiterungsmodule)** Preisgruppe 5

T	U	B	M	I	R	Z	V
474,-	1290,-	504,-	504,-	1501,-	1698,-	383,-	383,-
Mehrpreis							

**TZ-Silenzio** Preisgruppe 5

[3]	[2]
	D
125	1159,-
160	1290,-
200	1515,-
250	1615,-
315	1661,-
Mehrpreis	

**Zusatzschalldämpfer** Preisgruppe 5

[3]	TS
125	597,-
160	690,-
200	881,-
250	1042,-
315	1234,-
Einzelpreis	

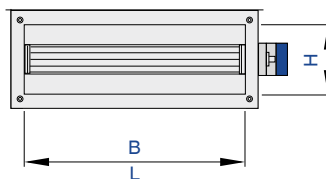

Preise in € ohne MwSt.

Für hohe akustische Anforderungen bei niedrigen Luftgeschwindigkeiten im Abluftbereich

**Bestellschlüssel Volumenstromregelung (mit Anbauteil Easy)**

**TA-Silenzio – D / 200 / Easy**

1	2	3	4

**1 Serie**

**TA-Silenzio** VVS-Regelgerät, Abluft

**3 Nenngroße [mm]**

**125, 160, 200, 250, 315**

**2 Dämmschale**

Keine Eintragung: ohne

**D** mit Dämmschale

**4 Anbauteile (Regelkomponente)**

**Easy** Volumenstromregler, dynamisch, Schnittstelle Analog, Einstellung  $q_{vmin}$  und  $q_{vmax}$  bauseits mit Potentiometern



**Bestellschlüssel Volumenstromregelung (mit Anbauteil VARY-CONTROL)**

TA-Silenzio – D / 200 / XD4 / V 0 / 400 – 1200 [m³/h] / NO								
1	2	3	4	6 7	8	9		

**1 Serie**

**TA-Silenzio** VVS-Regelgerät, Abluft

**2 Dämmschale**

Keine Eintragung: ohne  
**D** mit Dämmschale

**3 Nenngröße [mm]**

**125, 160, 200, 250, 315**

**4 Anbauteile (Regelkomponente)**

Zum Beispiel

**BC0** Compactregler

**XD4** Universalregler (VARYCONTROL)

**6 Betriebsart**

**F** Festwertbetrieb, ein Sollwert (ohne externe Beschaltung)

**V** variabler Betrieb (einstellbarer Sollwertbereich)

**7 Signalspannungsbereich**

Für das Istwert- und Sollwertsignal

**0** 0 – 10 V DC

**2** 2 – 10 V DC

**8 Betriebswerte zur werkseitigen Einstellung**

Volumenstrom [m³/h oder l/s]

$q_{v\text{konst}}$  (bei Betriebsart F)

$q_{v\text{min}} - q_{v\text{max}}$  (bei Betriebsart V)

**9 Klappenstellung**

Nur für Federrücklaufantriebe

**NO** stromlos AUF (Normally Open)

**NC** stromlos ZU (Normally Closed)



Bestellschlüssel Druckregelung (mit Anbauteil VARYCONTROL)

TA-Silenzio – D / 200 / XF4 / PRE / V 0 / 30 – 60 [Pa] / NO								
1	2	3	4	5	6 7	8	9	

1 Serie

TA-Silenzio VVS-Regelgerät, Abluft

2 Dämmschale

Keine Eintragung: ohne  
D mit Dämmschale

3 Nenngröße [mm]

125, 160, 200, 250, 315

4 Anbauteile (Regelkomponente)

Zum Beispiel

XF0 Compactregler Kanaldruck

XF4 Universalregler Kanaldruck (VARYCONTROL)

5 Gerätefunktion/Einbauort

PDE Kanaldruckregler Abluft (Pressure Duct Extract)

PRE Raumdruckregler Abluft (Pressure Room Extract)

6 Betriebsart

F Festwertbetrieb, ein Sollwert (ohne externe Beschaltung)

V variabler Betrieb (einstellbarer Sollwertbereich)

7 Signalspannungsbereich

Für das Istwert- und Sollwertsignal

0 0 – 10 V DC

2 2 – 10 V DC

8 Betriebswerte zur werkseitigen Einstellung

Differenzdruck [Pa]

Bei Kanaldruckregelung immer als Absolutwert ohne Vorzeichen

$\Delta p_{\text{konst}}$  (bei Betriebsart F)

$\Delta p_{\text{min}} - \Delta p_{\text{max}}$  (bei Betriebsart V)

9 Klappenstellung

Nur für Federrücklaufantriebe

NO stromlos AUF (Normally Open)

NC stromlos ZU (Normally Closed)

Hinweis

Erläuterungen zu Anbauteilen am Anfang des Kapitels „Regelgeräte“.

TA-Silenzio Preisgruppe 5

[3]	[4]										
	①	②						③			
	Easy	BC0	BM0	BM0-J6	XB0	LN0	LK0	XD0	XF0	SB0N	SB0S
125	1808,-	1850,-	1980,-	2039,-	1850,-	1989,-	2151,-	2495,-	2847,-	2528,-	3735,-
160	1853,-	1895,-	2025,-	2084,-	1895,-	2034,-	2196,-	2540,-	2892,-	2573,-	3780,-
200	2064,-	2106,-	2236,-	2295,-	2106,-	2245,-	2407,-	2751,-	3103,-	2784,-	3991,-
250	2277,-	2319,-	2449,-	2508,-	2319,-	2458,-	2620,-	2964,-	3316,-	2997,-	4204,-
315	2593,-	2635,-	2765,-	2824,-	2635,-	2774,-	2936,-	3280,-	3632,-	3313,-	4520,-
Grundpreis											

① Easy, ② Compact dynamisch, ③ Compact statisch

TA-Silenzio Preisgruppe 5

[3]	[4]											
	④			⑤								
	BUDN	BUDNF	XB4	BUSN	BUSNF	BUSS	BUPN	BUPNF	BURN	BURNF	XD4	XF4
125	2036,-	2668,-	2770,-	2973,-	3608,-	3276,-	3209,-	3842,-	3278,-	3652,-	3007,-	3361,-
160	2081,-	2713,-	2815,-	3018,-	3653,-	3321,-	3254,-	3887,-	3323,-	3697,-	3052,-	3406,-
200	2292,-	2924,-	3026,-	3229,-	3864,-	3532,-	3465,-	4098,-	3534,-	3908,-	3263,-	3617,-
250	2505,-	3137,-	3239,-	3442,-	4077,-	3745,-	3678,-	4311,-	3747,-	4121,-	3476,-	3830,-
315	2821,-	3453,-	3555,-	3758,-	4393,-	4061,-	3994,-	4627,-	4063,-	4437,-	3792,-	4146,-
Grundpreis												

④ Universal dynamisch, ⑤ Universal statisch



**TA-Silenzio**  
**Option 2-D** Preisgruppe 5

[3]	[2]
	D
125	1159,-
160	1290,-
200	1515,-
250	1615,-
315	1661,-
	Mehrpriis

**Zusatzschalldämpfer** Preisgruppe 5

[3]	
	TS
125	597,-
160	690,-
200	881,-
250	1042,-
315	1234,-
	Einzelpreis

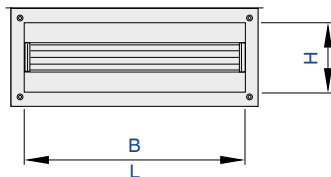

Preise in € ohne MwSt.

Für hohe akustische Anforderungen bei niedrigen Luftgeschwindigkeiten im Abluftbereich

**Bestellschlüssel Volumenstromregelung (mit Anbauteil TROX UNIVERSAL)**

TA-Silenzio – D / 200 / TUNF / RE / M / 0 / UMZ / ... / NC									
1	2	3	4	5	6	7	8	9	10

**1 Serie**

TA-Silenzio VVS-Regelgerät, Abluft

**2 Dämmschale**

Keine Eintragung: ohne  
D mit Dämmschale

**3 Nenngröße [mm]**

125, 160, 200, 250, 315

**4 Anbauteile (Regelkomponente)**

Regler TROX UNIVERSAL mit  
TUN Stellantrieb (150 s)  
TUNF Federrücklaufantrieb (150 s)  
TUS schnellaufender Stellantrieb (3 s)  
TUSD schnellaufender Stellantrieb (3 s), mit digitaler Kommunikationschnittstelle (TROX HPD)

**5 Gerätefunktion**

Raumregelung  
RE Raum-Abluftregler (Room Extract)

**6 Betriebsart**

F Einzelregler oder Raum-Master, fester Sollwert  
M Einzelregler oder Raum-Master, variabler Sollwert  
S Folgeregler (nur im Rahmen von Raumlösungen)

**7 Signalspannungsbereich**

0 0 – 10 V DC  
2 2 – 10 V DC

**8 Erweiterung der Anbauteile**

Option 1: Stromversorgung  
Keine Eintragung: 24 V AC/DC Versorgung  
T mit EM-TRF für 230 V AC Netzversorgung  
U mit EM-TRF-USV (inkl. Akku) für 230 V AC unterbrechungsfreie Netzversorgung (USV)

Option 2: digitale Kommunikationsschnittstelle

Keine Eintragung: ohne  
B mit EM-BAC-MOD für BACnet MS/TP  
M mit EM-BAC-MOD für Modbus RTU  
I mit EM-IP für BACnet IP, Modbus IP und Webserver  
R mit EM-IP (inkl. Echtzeituhr, RTC) für BACnet IP, Modbus IP und Webserver

Option 3: automatischer Nullpunktgleich

Keine Eintragung: ohne  
Z mit EM-AUTOZERO, Magnetventil für automatischen Nullpunktgleich

**9 Betriebswerte zur werkseitigen Einstellung**

Volumenstrom [m³/h oder l/s]

Für Betriebsart F

$q_{vkonst}$ : Konstantvolumenstrom<sup>1,2</sup>  
Weitere Parameter nur relevant für Raum-Master einer Raumlösung<sup>3</sup>, bei Einzelregler jeweils den Wert 0 eintragen  
 $q_{vkonst\_Zu}$ : konstante Zuluft (Raumwert)  
 $q_{vkonst\_Ab}$ : konstante Abluft (Raumwert)  
 $q_{vDiff}$ : Differenz Zuluft-Abluft (Raumwert)

Für Betriebsart M

$q_{vmin}$ : minimaler Volumenstrom<sup>1,2</sup>  
 $q_{vmax}$ : maximaler Volumenstrom<sup>1,2</sup>  
Weitere Parameter nur relevant für Raum-Master einer Raumlösung<sup>3</sup>, bei Einzelregler jeweils den Wert 0 eintragen  
 $q_{vkonst\_Zu}$ : konstante Zuluft (Raumwert)  
 $q_{vkonst\_Ab}$ : konstante Abluft (Raumwert)  
 $q_{vDiff}$ : Differenz Zuluft-Abluft (Raumwert)

Für Betriebsart S

Keine Parameter für den Folgeregler erforderlich, alle Angaben erfolgen am Raum-Master

**Ergänzende Hinweise zu Volumenstrom Betriebswerten**

<sup>1</sup> Bei Einzelregler gelten  $q_{vmin}$ ,  $q_{vmax}$  bzw.  $q_{vkonst}$  für den Regler  
<sup>2</sup> Bei Raumlösungen gelten  $q_{vmin}$ ,  $q_{vmax}$ ,  $q_{vkonst}$  für den Raum  
<sup>3</sup> Weitere Informationen zu Raumlösungen mit mehreren direkt verbundenen TROX UNIVERSAL Reglern (Plug&Play) inkl. Bestellbeispiele siehe Produktdatenblatt

**10 Klappenstellung**

Nur für Federrücklaufantriebe  
NO stromlos AUF (Normally Open)  
NC stromlos ZU (Normally Closed)

**Ergänzende Produkte**

Optionale Raumbedieneinheit  
CP-TOUCH mit Touch-Display

**Hinweis**

Erläuterungen zu Anbauteilen am Anfang des Kapitels „Regelgeräte“.

Regelgeräte



**TA-Silenzio mit TROX UNIVERSAL für Volumenstromregelung**  
Preisgruppe 5

[3]	[4]			
	TUN	TUNF	TUS	TUSD
125	3283,-	3360,-	3360,-	3580,-
160	3328,-	3405,-	3405,-	3625,-
Grundpreis				

Optionale Raumbedieneinheit finden Sie im Bereich:  
Regelgeräte – Zubehör – Bedieneinheiten EASYLAB und  
TROX UNIVERSAL

[3]	[4]			
	TUN	TUNF	TUS	TUSD
200	3539,-	3616,-	3616,-	3836,-
250	3752,-	3829,-	3829,-	4049,-
315	4068,-	4145,-	4145,-	4365,-
Grundpreis				

Optionale Raumbedieneinheit finden Sie im Bereich:  
Regelgeräte – Zubehör – Bedieneinheiten EASYLAB und  
TROX UNIVERSAL

**Option 8 Erweiterung der Anbauteile (Erweiterungsmodule)** Preisgruppe 5

T	U	B	M	I	R	Z
474,-	1290,-	504,-	504,-	1501,-	1698,-	383,-
Mehrpreis						

**TA-Silenzio**

Option 2-D Preisgruppe 5

[3]	[2]
	D
125	1159,-
160	1290,-
200	1515,-
250	1615,-
315	1661,-
Mehrpreis	

**Zusatzschalldämpfer** Preisgruppe 5

[3]	TS
125	597,-
160	690,-
200	881,-
250	1042,-
315	1234,-
Einzelpreis	



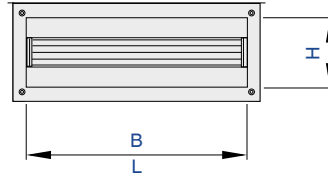

Preise in € ohne MwSt.

Für hohe akustische Anforderungen bei niedrigen Luftgeschwindigkeiten im Abluftbereich

**Bestellschlüssel Druckregelung (mit Anbauteil TROX UNIVERSAL)**

TA-Silenzio – D / 200 / TUNF / PRE / MFP / 0 / UMZ / ... / NC									
1	2	3	4	5	6	7	8	9	10

**1 Serie**
**TA-Silenzio** VVS-Regelgerät, Abluft

**2 Dämmschale**

 Keine Eintragung: ohne  
**D** mit Dämmschale

**3 Nenngröße [mm]**
**125, 160, 200, 250, 315**
**4 Anbauteile (Regelkomponente)**

 Regler TROX UNIVERSAL mit  
**TUN** Stellantrieb (150 s)  
**TUNF** Federrücklaufantrieb (150 s)  
**TUS** Schnelllaufender Stellantrieb (3 s)  
**TUSD** Schnelllaufender Stellantrieb (3 s), mit digitaler Kommunikationsschnittstelle (TROX HPD)

**5 Gerätefunktion**

 Druckregelung  
**PDE** Kanaldruckregler Abluft (Pressure Duct Extract)  
**PRE** Raumdrukregler Abluft (Pressure Room Extract)

**6 Betriebsart**
**MFP** Einzelregler oder Raum-Master, fester Drucksollwert  
**MVP** Einzelregler oder Raum-Master, variabler Drucksollwert  
 nur im Rahmen von Raumlösungen:  
**SFP** Folgeregler, fester Drucksollwert  
**SVP** Folgeregler, variabler Drucksollwert

**7 Signalspannungsbereich**
**0** 0 – 10 V DC  
**2** 2 – 10 V DC

**8 Erweiterung der Anbauteile**

 Option 1: Stromversorgung  
 Keine Eintragung: 24 V AC/DC Versorgung  
**T** mit EM-TRF für 230 V AC Netzversorgung  
**U** mit EM-TRF-USV (inkl. Akku) für 230 V AC unterbrechungsfreie Netzversorgung (USV)

Option 2: digitale Kommunikationsschnittstelle

 Keine Eintragung: ohne  
**B** mit EM-BAC-MOD für BACnet MS/TP  
**M** mit EM-BAC-MOD für Modbus RTU  
**I** mit EM-IP für BACnet IP, Modbus IP und Webserver  
**R** mit EM-IP (inkl. Echtzeituhr, RTC) für BACnet IP, Modbus IP und Webserver

Option 3: Volumenstrommessung

Keine Eintragung: ohne

**V** mit EM-V für Volumenstrommessung am Druckregler

Option 4: automatischer Nullpunktgleich

Keine Eintragung: ohne

**Z** mit EM-AUTOZERO, Magnetventil für automatischen Nullpunktgleich (nur in Kombination mit EM-V nutzbar)

**9 Betriebswerte zur werkseitigen Einstellung**

Volumenstrom [m³/h oder l/s], Druck [Pa]

Für Betriebsart MFP und SFP

 $\Delta p_{\text{konst}}$ : Konstantdifferenzdruck

Für Betriebsart MVP und SVP

 $\Delta p_{\text{min}}$ : minimaler Differenzdruck

 $\Delta p_{\text{max}}$ : maximaler Differenzdruck

Weitere Parameter für Betriebsart MFP und MVP

 Nur relevant für Raum-Master einer Raumlösung<sup>1</sup>, bei Einzelregler jeweils den Wert 0 eintragen

 $q_{\text{vmin}}$ : minimaler Volumenstrom (Raumwert)

 $q_{\text{vmax}}$ : maximaler Volumenstrom (Raumwert)

 $q_{\text{vkonst,Zu}}$ : konstante Zuluft (Raumwert)

 $q_{\text{vkonst,Ab}}$ : konstante Abluft (Raumwert)

 $q_{\text{vDiff}}$ : Differenz Zuluft-Abluft (Raumwert)

**Ergänzende Hinweise**
<sup>1</sup> Weitere Informationen zu Raumlösungen mit mehreren direkt verbundenen TROX UNIVERSAL Reglern (Plug&Play) inkl. Bestellbeispiele siehe Produktdatenblatt

**10 Klappenstellung**

Nur für Federrücklaufantriebe

**NO** stromlos AUF (Normally Open)

**NC** stromlos ZU (Normally Closed)

**Ergänzende Produkte**

Differenzdrucktransmitter für Raum- oder Kanaldruckregelung sind gesondert zu bestellen oder bauseitig zu stellen, z. B.

**PT-699** Differenzdrucktransmitter für Raumdrukregelung

**PT-699-DUCT** Differenzdrucktransmitter für Kanaldrukregelung, inkl. Kanaldruckentnahme-Set

Optionale Raumbedieneinheit

**CP-TOUCH** mit Touch-Display

**Hinweis**

Erläuterungen zu Anbauteilen am Anfang des Kapitels „Regelgeräte“.



**TA-Silenzio mit TROX UNIVERSAL für Kanal- bzw. Raumdruckregelung** Preisgruppe 5

[3]	[4]			
	TUN	TUNF	TUS	TUSD
125	3597,-	3674,-	3674,-	3894,-
160	3642,-	3719,-	3719,-	3939,-
Grundpreis				

Differenzdrucktransmitter für Druckregelung ist nicht enthalten.  
Kanaldruck- und Raumdrucktransmitter finden Sie im Bereich:  
Regelgeräte – Zubehör – Sensorik für...  
Optionale Raumbedieneinheit finden Sie im Bereich:  
Regelgeräte – Zubehör – Bedieneinheiten EASYLAB und  
TROX UNIVERSAL

[3]	[4]			
	TUN	TUNF	TUS	TUSD
200	3853,-	3930,-	3930,-	4150,-
250	4066,-	4143,-	4143,-	4363,-
315	4382,-	4459,-	4459,-	4679,-
Grundpreis				

Differenzdrucktransmitter für Druckregelung ist nicht enthalten.  
Kanaldruck- und Raumdrucktransmitter finden Sie im Bereich:  
Regelgeräte – Zubehör – Sensorik für...  
Optionale Raumbedieneinheit finden Sie im Bereich:  
Regelgeräte – Zubehör – Bedieneinheiten EASYLAB und  
TROX UNIVERSAL

**Option 8 Erweiterung der Anbauteile (Erweiterungsmodule)** Preisgruppe 5

T	U	B	M	I	R	Z	V
474,-	1290,-	504,-	504,-	1501,-	1698,-	383,-	383,-
Mehrpreis							

**TA-Silenzio**

Option 2-D Preisgruppe 5

[3]	[2]
	D
125	1159,-
160	1290,-
200	1515,-
250	1615,-
315	1661,-
Mehrpreis	

**Zusatzschalldämpfer** Preisgruppe 5

[3]	
	TS
125	597,-
160	690,-
200	881,-
250	1042,-
315	1234,-
Einzelpreis	

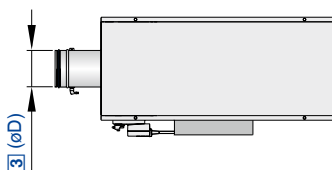

Preise in € ohne MwSt.

Für hohe akustische Anforderungen im Zuluftbereich

**Bestellschlüssel Volumenstromregelung (mit Anbauteil Easy)**

TVZ – D / 160 / D1 / Easy

1	2	3	4	5
1	2	3	4	5

#### 1 Serie

TVZ VVS-Regelgerät, Zuluft

#### 2 Dämmschale

Keine Eintragung: ohne

D mit Dämmschale

#### 3 Nenngröße [mm]

125, 160, 200, 250, 315, 400

#### 4 Zubehör

Keine Eintragung: ohne

D1 Doppellippendichtung

#### 5 Anbauteile (Regelkomponente)

Easy Volumenstromregler, dynamisch, Schnittstelle Analog, Einstellung  $q_{vmin}$  und  $q_{vmax}$  bauseits mit Potentiometern



**Bestellschlüssel Volumenstromregelung (mit Anbauteil VARY-CONTROL)**

TVZ	- D	/ 160	/ D1	/ XB4	/ V 0	/ 200 – 900 [m³/h]	/ NO
1	2	3	4	5	7 8	9	10

**1 Serie**

**TVZ** VVS-Regelgerät, Zuluft

**2 Dämmschale**

Keine Eintragung: ohne  
**D** mit Dämmschale

**3 Nenngröße [mm]**

**125, 160, 200, 250, 315, 400**

**4 Zubehör**

Keine Eintragung: ohne  
**D1** Doppellippendichtung

**5 Anbauteile (Regelkomponente)**

Zum Beispiel

**BC0** Compactregler

**XB4** Universalregler (VARYCONTROL)

**7 Betriebsart**

**F** Festwertbetrieb, ein Sollwert (ohne externe Beschaltung)  
**V** variabler Betrieb (einstellbarer Sollwertbereich)

**8 Signalspannungsbereich**

Für das Istwert- und Sollwertsignal

**0** 0 – 10 V DC

**2** 2 – 10 V DC

**9 Betriebswerte zur werkseitigen Einstellung**

Volumenstrom [m³/h oder l/s]

$q_{v\text{konst}}$  (bei Betriebsart F)

$q_{v\text{min}} - q_{v\text{max}}$  (bei Betriebsart V)

**10 Klappenstellung**

Nur für Federrücklaufantriebe

**NO** stromlos AUF (Normally Open)

**NC** stromlos ZU (Normally Closed)

**Bestellschlüssel Druckregelung (mit Anbauteil VARYCONTROL)**

TVZ	- D	/ 160	/ D1	/ XF4	/ PRS	/ F 0	/ 30 - 60 [Pa]	/ NO
1	2	3	4	5	6	7 8	9	10

**1 Serie**

TVZ VVS-Regelgerät, Zuluft

**2 Dämmschale**

Keine Eintragung: ohne  
D mit Dämmschale

**3 Nenngröße [mm]**

125, 160, 200, 250, 315, 400

**4 Zubehör**

Keine Eintragung: ohne  
D1 Doppellippendichtung

**5 Anbauteile (Regelkomponente)**

Zum Beispiel

XF0 Compactregler Kanaldruck

XF4 Universalregler Kanaldruck (VARYCONTROL)

**6 Gerätefunktion/Einbauort**

PDS Kanaldruckregler Zuluft (Pressure Duct Supply)

PRS Raumdruckregler Zuluft (Pressure Room Supply)

**7 Betriebsart**

F Festwertbetrieb, ein Sollwert (ohne externe Beschaltung)

V variabler Betrieb (einstellbarer Sollwertbereich)

**8 Signalspannungsbereich**

Für das Istwert- und Sollwertsignal

0 0 - 10 V DC

2 2 - 10 V DC

**9 Betriebswerte zur werkseitigen Einstellung**

Differenzdruck [Pa]

Bei Kanaldruckregelung immer als Absolutwert ohne Vorzeichen

$\Delta p_{\text{konst}}$  (bei Betriebsart F)

$\Delta p_{\text{min}} - \Delta p_{\text{max}}$  (bei Betriebsart V)

**10 Klappenstellung**

Nur für Federrücklaufantriebe

NO stromlos AUF (Normally Open)

NC stromlos ZU (Normally Closed)

**Hinweis**

Erläuterungen zu Anbauteilen am Anfang des Kapitels „Regelgeräte“.

**TVZ Preisgruppe 5**

[3]	[5]										
	①		②					③			
	Easy	BC0	BM0	BM0-J6	XB0	LN0	LK0	XD0	XF0	SB0N	SB0S
125	1808,-	1850,-	1980,-	2039,-	1850,-	1989,-	2151,-	2495,-	2847,-	2528,-	3735,-
160	1853,-	1895,-	2025,-	2084,-	1895,-	2034,-	2196,-	2540,-	2892,-	2573,-	3780,-
200	2064,-	2106,-	2236,-	2295,-	2106,-	2245,-	2407,-	2751,-	3103,-	2784,-	3991,-
250	2277,-	2319,-	2449,-	2508,-	2319,-	2458,-	2620,-	2964,-	3316,-	2997,-	4204,-
315	2593,-	2635,-	2765,-	2824,-	2635,-	2774,-	2936,-	3280,-	3632,-	3313,-	4520,-
400	3093,-	3135,-	3265,-	3324,-	3135,-	3274,-	3436,-	3780,-	4132,-	3813,-	5020,-
Grundpreis											

① Easy, ② Compact dynamisch, ③ Compact statisch

**TVZ Preisgruppe 5**

[3]	[5]											
	④			⑤								
	BUDN	BUDNF	XB4	BUSN	BUSNF	BUSS	BUPN	BUPNF	BURN	BURNF	XD4	XF4
125	2036,-	2668,-	2770,-	2973,-	3608,-	3276,-	3209,-	3842,-	3278,-	3652,-	3007,-	3361,-
160	2081,-	2713,-	2815,-	3018,-	3653,-	3321,-	3254,-	3887,-	3323,-	3697,-	3052,-	3406,-
200	2292,-	2924,-	3026,-	3229,-	3864,-	3532,-	3465,-	4098,-	3534,-	3908,-	3263,-	3617,-
250	2505,-	3137,-	3239,-	3442,-	4077,-	3745,-	3678,-	4311,-	3747,-	4121,-	3476,-	3830,-
315	2821,-	3453,-	3555,-	3758,-	4393,-	4061,-	3994,-	4627,-	4063,-	4437,-	3792,-	4146,-
400	3321,-	3953,-	4055,-	4258,-	4893,-	4561,-	4494,-	5127,-	4563,-	4937,-	4292,-	4646,-
Grundpreis												

④ Universal dynamisch, ⑤ Universal statisch



**TVZ** Preisgruppe 5

[3]	[2]	[4]
	D	D1
125	1159,-	28,-
160	1290,-	28,-
200	1515,-	32,-
250	1615,-	32,-
315	1661,-	32,-
400	1754,-	33,-
Mehrpreis		

**Zusatzschalldämpfer** Preisgruppe 5

[2]	TS
125	597,-
160	690,-
200	881,-
250	1042,-
315	1234,-
400	1409,-
Einzelpreis	

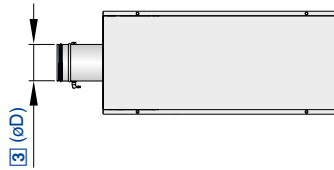

Für hohe akustische Anforderungen im Zuluftbereich

### Bestellschlüssel Volumenstromregelung (mit Anbauteil TROX UNIVERSAL)

TVZ	- D	/ 160	/ D1	/ TUNF	/ RS	/ M	/ 0	/ UMZ	/ ...	/ NC
1	2	3	4	5	6	7	8	9	10	11

#### 1 Serie

**TVZ** VVS-Regelgerät, Zuluft

#### 2 Dämmschale

Keine Eintragung: ohne  
**D** mit Dämmschale

#### 3 Nenngröße [mm]

**125, 160, 200, 250, 315, 400**

#### 4 Zubehör

Keine Eintragung: ohne  
**D1** Doppellippendichtung

#### 5 Anbauteile (Regelkomponente)

Regler TROX UNIVERSAL mit  
**TUN** Stellantrieb (150 s)  
**TUNF** Federrücklaufantrieb (150 s)  
**TUS** Schnellläufer (3 s)  
**TUSD** Schnellläufer (3 s), mit digitaler Kommunikationsschnittstelle (TROX HPD)

#### 6 Gerätefunktion

Raumregelung  
**RS** Raum-Zuluftregler (Room Supply)

#### 7 Betriebsart

**F** Einzelregler oder Raum-Master, fester Sollwert  
**M** Einzelregler oder Raum-Master, variabler Sollwert  
**S** Folgeregler (nur im Rahmen von Raumlösungen)

#### 8 Signalspannungsbereich

**0** 0 – 10 V DC  
**2** 2 – 10 V DC

#### 9 Erweiterung der Anbauteile

Option 1: Stromversorgung  
Keine Eintragung: 24 V AC/DC Versorgung  
**T** mit EM-TRF für 230 V AC Netzversorgung  
**U** mit EM-TRF-USV (inkl. Akku) für 230 V AC unterbrechungsfreie Netzversorgung (USV)

Option 2: digitale Kommunikationsschnittstelle

Keine Eintragung: ohne  
**B** mit EM-BAC-MOD für BACnet MS/TP  
**M** mit EM-BAC-MOD für Modbus RTU  
**I** mit EM-IP für BACnet IP, Modbus IP und Webserver  
**R** mit EM-IP (inkl. Echtzeituhr, RTC) für BACnet IP, Modbus IP und Webserver

Option 3: automatischer Nullpunktgleich

Keine Eintragung: ohne

**Z** mit EM-AUTOZERO, Magnetventil für automatischen Nullpunktgleich

#### 10 Betriebswerte zur werkseitigen Einstellung

Volumenstrom [m<sup>3</sup>/h oder l/s]

#### Für Betriebsart F

$q_{v\text{konst}}$ : Konstantvolumenstrom<sup>1,2</sup>

Weitere Parameter nur relevant für Raum-Master einer Raumlösung<sup>3</sup>, bei Einzelregler jeweils den Wert 0 eintragen

$q_{v\text{konst\_Zu}}$ : konstante Zuluft (Raumwert)

$q_{v\text{konst\_Ab}}$ : konstante Abluft (Raumwert)

$q_{v\text{Diff}}$ : Differenz Zuluft-Abluft (Raumwert)

#### Für Betriebsart M

$q_{v\text{min}}$ : minimaler Volumenstrom<sup>1,2</sup>

$q_{v\text{max}}$ : maximaler Volumenstrom<sup>1,2</sup>

Weitere Parameter nur relevant für Raum-Master einer Raumlösung<sup>3</sup>, bei Einzelregler jeweils den Wert 0 eintragen

$q_{v\text{konst\_Zu}}$ : konstante Zuluft (Raumwert)

$q_{v\text{konst\_Ab}}$ : konstante Abluft (Raumwert)

$q_{v\text{Diff}}$ : Differenz Zuluft-Abluft (Raumwert)

#### Für Betriebsart S

Keine Parameter für den Folgeregler erforderlich, alle Angaben erfolgen am Raum-Master

#### Ergänzende Hinweise zu Volumenstrom Betriebswerten

<sup>1</sup> Bei Einzelregler gelten  $q_{v\text{min}}$ ,  $q_{v\text{max}}$  bzw.  $q_{v\text{konst}}$  für den Regler

<sup>2</sup> Bei Raumlösungen gelten  $q_{v\text{min}}$ ,  $q_{v\text{max}}$ ,  $q_{v\text{konst}}$  für den Raum

<sup>3</sup> Weitere Informationen zu Raumlösungen mit mehreren direkt verbundenen TROX UNIVERSAL Reglern (Plug&Play) inkl. Bestellbeispiele siehe Produktdatenblatt

#### 11 Klappenstellung

Nur für Federrücklaufantriebe

**NO** stromlos AUF (Normally Open)

**NC** stromlos ZU (Normally Closed)

#### Ergänzende Produkte

Optionale Raumbedieneinheit

**CP-TOUCH** mit Touch-Display

#### Hinweis

Erläuterungen zu Anbauteilen am Anfang des Kapitels „Regelgeräte“.



**TVZ mit TROX UNIVERSAL für Volumenstromregelung**

Preisgruppe 5

[3]	[5]			
	TUN	TUNF	TUS	TUSD
125	3283,-	3283,-	3360,-	3580,-
160	3328,-	3328,-	3405,-	3625,-
Grundpreis				

Optionale Raumbedieneinheit finden Sie im Bereich:  
Regelgeräte – Zubehör – Bedieneinheiten EASYLAB und  
TROX UNIVERSAL

[3]	[5]			
	TUN	TUNF	TUS	TUSD
200	3539,-	3539,-	3616,-	3836,-
250	3752,-	3752,-	3829,-	4049,-
315	4068,-	4068,-	4145,-	4365,-
400	4568,-	4568,-	4645,-	4865,-
Grundpreis				

Optionale Raumbedieneinheit finden Sie im Bereich:  
Regelgeräte – Zubehör – Bedieneinheiten EASYLAB und  
TROX UNIVERSAL

**Option 9 Erweiterung der Anbauteile (Erweiterungsmodule) Preisgruppe 5**

T	U	B	M	I	R	Z
474,-	1290,-	504,-	504,-	1501,-	1698,-	383,-
Mehrpreis						

**TVZ Preisgruppe 5**

[3]	[2]	[4]
	D	D1
125	1159,-	28,-
160	1290,-	28,-
200	1515,-	32,-
250	1615,-	32,-
315	1661,-	32,-
400	1754,-	33,-
Mehrpreis		

**Zusatzschalldämpfer Preisgruppe 5**

[2]	TS
125	597,-
160	690,-
200	881,-
250	1042,-
315	1234,-
400	1409,-
Einzelpreis	



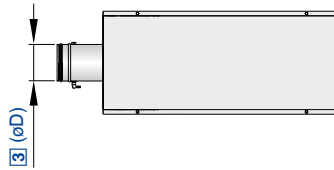

Für hohe akustische Anforderungen im Zuluftbereich

### Bestellschlüssel Druckregelung (mit Anbauteil TROX UNIVERSAL)

TVZ	- D	/ 160	/ D1	/ TUNF	/ PRS	/ MFP	/ 0	/ UMZ	/ ...	/ NC
1	2	3	4	5	6	7	8	9	10	11

#### 1 Serie

**TVZ** VVS-Regelgerät, Zuluft

#### 2 Dämmschale

Keine Eintragung: ohne  
**D** mit Dämmschale

#### 3 Nenngröße [mm]

**125, 160, 200, 250, 315, 400**

#### 4 Zubehör

Keine Eintragung: ohne  
**D1** Doppellippendichtung

#### 5 Anbauteile (Regelkomponente)

Regler TROX UNIVERSAL mit  
**TUN** Stellantrieb (150 s)  
**TUNF** Federrücklaufantrieb (150 s)  
**TUS** Schnellläufer (3 s)  
**TUSD** Schnellläufer (3 s), mit digitaler Kommunikationsschnittstelle (TROX HPD)

#### 6 Gerätefunktion

Druckregelung  
**PDS** Kanaldruckregler Zuluft (Pressure Duct Supply)  
**PRS** Raumdruckregler Zuluft (Pressure Room Supply)

#### 7 Betriebsart

**MFP** Einzelregler oder Raum-Master, fester Drucksollwert  
**MVP** Einzelregler oder Raum-Master, variabler Drucksollwert nur im Rahmen von Raumlösungen:  
**SFP** Folgeregler, fester Drucksollwert  
**SVP** Folgeregler, variabler Drucksollwert

#### 8 Signalspannungsbereich

**0** 0 – 10 V DC  
**2** 2 – 10 V DC

#### 9 Erweiterung der Anbauteile

Option 1: Stromversorgung  
Keine Eintragung: 24 V AC/DC Versorgung  
**T** mit EM-TRF für 230 V AC Netzversorgung  
**U** mit EM-TRF-USV (inkl. Akku) für 230 V AC unterbrechungsfreie Netzversorgung (USV)

Option 2: digitale Kommunikationsschnittstelle

Keine Eintragung: ohne  
**B** mit EM-BAC-MOD für BACnet MS/TP  
**M** mit EM-BAC-MOD für Modbus RTU  
**I** mit EM-IP für BACnet IP, Modbus IP und Webserver  
**R** mit EM-IP (inkl. Echtzeituhr, RTC) für BACnet IP, Modbus IP und Webserver

Option 3: Volumenstrommessung

Keine Eintragung: ohne  
**V** mit EM-V für Volumenstrommessung am Druckregler

Option 4: automatischer Nullpunktgleich

Keine Eintragung: ohne  
**Z** mit EM-AUTOZERO, Magnetventil für automatischen Nullpunktgleich (nur in Kombination mit EM-V nutzbar)

#### 10 Betriebswerte zur werkseitigen Einstellung

Volumenstrom [m<sup>3</sup>/h oder l/s], Druck [Pa]

Für Betriebsart MFP und SFP

$\Delta p_{\text{konst}}$ : Konstantdifferenzdruck

Für Betriebsart MVP und SVP

$\Delta p_{\text{min}}$ : minimaler Differenzdruck  
 $\Delta p_{\text{max}}$ : maximaler Differenzdruck

Weitere Parameter für Betriebsart MFP und MVP

Nur relevant für Raum-Master einer Raumlösung<sup>1</sup>, bei Einzelregler jeweils den Wert 0 eintragen

$q_{v\text{min}}$ : minimaler Volumenstrom (Raumwert)  
 $q_{v\text{max}}$ : maximaler Volumenstrom (Raumwert)  
 $q_{v\text{konst\_Zu}}$ : konstante Zuluft (Raumwert)  
 $q_{v\text{konst\_Ab}}$ : konstante Abluft (Raumwert)  
 $q_{v\text{Diff}}$ : Differenz Zuluft-Abluft (Raumwert)

#### Ergänzende Hinweise

<sup>1</sup> Weitere Informationen zu Raumlösungen mit mehreren direkt verbundenen TROX UNIVERSAL Reglern (Plug&Play) inkl. Bestellbeispiele siehe Produktdatenblatt

#### 11 Klappenstellung

Nur für Federrücklaufantriebe  
**NO** stromlos AUF (Normally Open)  
**NC** stromlos ZU (Normally Closed)

#### Ergänzende Produkte

Differenzdrucktransmitter für Raum- oder Kanaldruckregelung sind gesondert zu bestellen oder bauseitig zu stellen, z. B.  
**PT-699** Differenzdrucktransmitter für Raumdruckregelung  
**PT-699-DUCT** Differenzdrucktransmitter für Kanaldruckregelung, inkl. Kanaldruckentnahme-Set

Optionale Raumbedieneinheit  
**CP-TOUCH** mit Touch-Display

**Hinweis**

Erläuterungen zu Anbauteilen am Anfang des Kapitels „Regelgeräte“.

**TVZ mit TROX UNIVERSAL für Kanal- bzw. Raumdruckregelung**  
Preisgruppe 5

[3]	[5]			
	TUN	TUNF	TUS	TUSD
125	3597,-	3597,-	3674,-	3894,-
Grundpreis				

Differenzdrucktransmitter für Druckregelung ist nicht enthalten.  
Kanaldruck- und Raumdrucktransmitter finden Sie im Bereich:  
Regelgeräte – Zubehör – Sensorik für...  
Optionale Raumbedieneinheit finden Sie im Bereich:  
Regelgeräte – Zubehör – Bedieneinheiten EASYLAB und  
TROX UNIVERSAL

[3]	[5]			
	TUN	TUNF	TUS	TUSD
160	3642,-	3642,-	3719,-	3939,-
200	3853,-	3853,-	3930,-	4150,-
250	4066,-	4066,-	4143,-	4363,-
315	4382,-	4382,-	4459,-	4679,-
400	4882,-	4882,-	4959,-	5179,-
Grundpreis				

Differenzdrucktransmitter für Druckregelung ist nicht enthalten.  
Kanaldruck- und Raumdrucktransmitter finden Sie im Bereich:  
Regelgeräte – Zubehör – Sensorik für...  
Optionale Raumbedieneinheit finden Sie im Bereich:  
Regelgeräte – Zubehör – Bedieneinheiten EASYLAB und  
TROX UNIVERSAL

**Option 9 Erweiterung der Anbauteile (Erweiterungsmodule)** Preisgruppe 5

T	U	B	M	I	R	Z	V
474,-	1290,-	504,-	504,-	1501,-	1698,-	383,-	383,-
Mehrpreis							

**TVZ** Preisgruppe 5

[3]	[2]	[4]
	D	D1
125	1159,-	28,-
160	1290,-	28,-
200	1515,-	32,-
250	1615,-	32,-
315	1661,-	32,-
400	1754,-	33,-
Mehrpreis		

**Zusatzschalldämpfer** Preisgruppe 5

[2]	TS
125	597,-
160	690,-
200	881,-
250	1042,-
315	1234,-
400	1409,-
Einzelpreis	

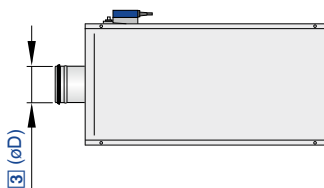

Preise in € ohne MwSt.

Für hohe akustische Anforderungen im Abluftbereich

**Bestellschlüssel Volumenstromregelung (mit Anbauteil Easy)**

**TVA – D / 160 / D1 / Easy**

1	2	3	4	5

**1 Serie**

**TVA** VVS-Regelgerät, Abluft

**2 Dämmschale**

Keine Eintragung: ohne

**D** mit Dämmschale

**3 Nenngröße [mm]**

**125, 160, 200, 250, 315, 400**

**4 Zubehör**

Keine Eintragung: ohne

**D1** Doppellippendichtung (einseitig)

**5 Anbauteile (Regelkomponente)**

**Easy** Volumenstromregler, dynamisch, Schnittstelle Analog, Einstellung  $q_{vmin}$  und  $q_{vmax}$  bauseits mit Potentiometern



**Bestellschlüssel Volumenstromregelung (mit Anbauteil VARY-CONTROL)**

TVA	- D	/ 160	/ D1	/ XD4	/ V	/ 0	/ 200 – 900 [m³/h]	/ NO
1	2	3	4	5	7	8	9	10

**1 Serie**

**TVA** VVS-Regelgerät, Abluft

**2 Dämmschale**

Keine Eintragung: ohne  
**D** mit Dämmschale

**3 Nenngröße [mm]**

**125, 160, 200, 250, 315, 400**

**4 Zubehör**

Keine Eintragung: ohne  
**D1** Doppellippendichtung (einseitig)

**5 Anbauteile (Regelkomponente)**

Zum Beispiel

**BC0** Compactregler

**XD4** Universalregler (VARYCONTROL)

**7 Betriebsart**

**F** Festwertbetrieb, ein Sollwert (ohne externe Beschaltung)  
**V** variabler Betrieb (einstellbarer Sollwertbereich)

**8 Signalspannungsbereich**

Für das Istwert- und Sollwertsignal

**0** 0 – 10 V DC

**2** 2 – 10 V DC

**9 Betriebswerte zur werkseitigen Einstellung**

Volumenstrom [m³/h oder l/s]

$q_{v\text{konst}}$  (bei Betriebsart F)

$q_{v\text{min}} - q_{v\text{max}}$  (bei Betriebsart V)

**10 Klappenstellung**

Nur für Federrücklaufantriebe

**NO** stromlos AUF (Normally Open)

**NC** stromlos ZU (Normally Closed)



**Bestellschlüssel Druckregelung (mit Anbauteil VARYCONTROL)**

TVA	-	D	/	160	/	D1	/	XF4	/	PRE	/	V	/	0	/	30 - 60 [Pa]	/	NO
1	2	3	4	5	6	7	8	9	10									

**1 Serie**

**TVA** VVS-Regelgerät, Abluft

**2 Dämmschale**

Keine Eintragung: ohne  
**D** mit Dämmschale

**3 Nenngröße [mm]**

**125, 160, 200, 250, 315, 400**

**4 Zubehör**

Keine Eintragung: ohne  
**D1** Doppellippendichtung (einseitig)

**5 Anbauteile (Regelkomponente)**

Zum Beispiel  
**XF0** Compactregler Kanaldruck  
**XF4** Universalregler Kanaldruck (VARYCONTROL)

**6 Gerätefunktion/Einbauort**

**PDE** Kanaldruckregler Abluft (Pressure Duct Extract)  
**PRE** Raumdruckregler Abluft (Pressure Room Extract)

**7 Betriebsart**

**F** Festwertbetrieb, ein Sollwert (ohne externe Beschaltung)  
**V** variabler Betrieb (einstellbarer Sollwertbereich)

**8 Signalspannungsbereich**

Für das Istwert- und Sollwertsignal  
**0** 0 - 10 V DC  
**2** 2 - 10 V DC

**9 Betriebswerte zur werkseitigen Einstellung**

Differenzdruck [Pa]  
Bei Kanaldruckregelung immer als Absolutwert ohne Vorzeichen  
 $\Delta p_{\text{konst}}$  (bei Betriebsart F)  
 $\Delta p_{\text{min}} - \Delta p_{\text{max}}$  (bei Betriebsart V)

**10 Klappenstellung**

Nur für Federrücklaufantriebe  
**NO** stromlos AUF (Normally Open)  
**NC** stromlos ZU (Normally Closed)

**Hinweis**

Erläuterungen zu Anbauteilen am Anfang des Kapitels „Regelgeräte“.

**TVA Preisgruppe 5**

[3]	[5]										
	①	②					③				
	Easy	BC0	BM0	BM0-J6	XB0	LN0	LK0	XD0	XF0	SB0N	SB0S
125	1808,-	1850,-	1980,-	2039,-	1850,-	1989,-	2151,-	2495,-	2847,-	2528,-	3735,-
160	1853,-	1895,-	2025,-	2084,-	1895,-	2034,-	2196,-	2540,-	2892,-	2573,-	3780,-
200	2064,-	2106,-	2236,-	2295,-	2106,-	2245,-	2407,-	2751,-	3103,-	2784,-	3991,-
250	2277,-	2319,-	2449,-	2508,-	2319,-	2458,-	2620,-	2964,-	3316,-	2997,-	4204,-
315	2593,-	2635,-	2765,-	2824,-	2635,-	2774,-	2936,-	3280,-	3632,-	3313,-	4520,-
400	3093,-	3135,-	3265,-	3324,-	3135,-	3274,-	3436,-	3780,-	4132,-	3813,-	5020,-
	Grundpreis										

① Easy, ② Compact dynamisch, ③ Compact statisch

**TVA Preisgruppe 5**

[3]	[5]											
	④			⑤								
	BUDN	BUDNF	XB4	BUSN	BUSNF	BUSS	BUPN	BUPNF	BURN	BURNF	XD4	XF4
125	2036,-	2668,-	2770,-	2973,-	3608,-	3276,-	3209,-	3842,-	3278,-	3652,-	3007,-	3361,-
160	2081,-	2713,-	2815,-	3018,-	3653,-	3321,-	3254,-	3887,-	3323,-	3697,-	3052,-	3406,-
200	2292,-	2924,-	3026,-	3229,-	3864,-	3532,-	3465,-	4098,-	3534,-	3908,-	3263,-	3617,-
250	2505,-	3137,-	3239,-	3442,-	4077,-	3745,-	3678,-	4311,-	3747,-	4121,-	3476,-	3830,-
315	2821,-	3453,-	3555,-	3758,-	4393,-	4061,-	3994,-	4627,-	4063,-	4437,-	3792,-	4146,-
400	3321,-	3953,-	4055,-	4258,-	4893,-	4561,-	4494,-	5127,-	4563,-	4937,-	4292,-	4646,-
	Grundpreis											

④ Universal dynamisch, ⑤ Universal statisch



**TVA** Preisgruppe 5

[3]	[2]	[4]
	D	D1
125	1159,-	28,-
160	1290,-	28,-
200	1515,-	32,-
250	1615,-	32,-
315	1661,-	32,-
400	1754,-	33,-
Mehrpreis		

**Zusatzschalldämpfer** Preisgruppe 5

[2]	TS
125	597,-
160	690,-
200	881,-
250	1042,-
315	1234,-
400	1409,-
Einzelpreis	

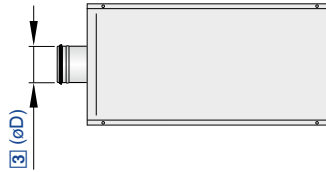

Für hohe akustische Anforderungen im Abluftbereich

### Bestellschlüssel Volumenstromregelung (mit Anbauteil TROX UNIVERSAL)

TVA	- D	/ 160	/ D1	/ TUNF	/ RE	/ M	/ 0	/ UMZ	/ ...	/ NC
1	2	3	4	5	6	7	8	9	10	11

#### 1 Serie

**TVA** VVS-Regelgerät, Abluft

#### 2 Dämmschale

keine Eintragung: ohne  
**D** mit Dämmschale

#### 3 Nenngröße [mm]

**125, 160, 200, 250, 315, 400**

#### 4 Zubehör

Keine Eintragung: ohne  
**D1** Doppellippendichtung (einseitig)

#### 5 Anbauteile (Regelkomponente)

Regler TROX UNIVERSAL mit  
**TUN** Stellantrieb (150 s)  
**TUNF** Federrücklaufantrieb (150 s)  
**TUS** Schnellläufer (3 s)  
**TUSD** Schnellläufer (3 s), mit digitaler Kommunikationsschnittstelle (TROX HPD)

#### 6 Gerätefunktion

Raumregelung  
**RE** Raum-Abluftregler (Room Extract)

#### 7 Betriebsart

**F** Einzelregler oder Raum-Master, fester Sollwert  
**M** Einzelregler oder Raum-Master, variabler Sollwert  
**S** Folgeregler (nur im Rahmen von Raumlösungen)

#### 8 Signalspannungsbereich

**0** 0 – 10 V DC  
**2** 2 – 10 V DC

#### 9 Erweiterung der Anbauteile

Option 1: Stromversorgung  
Keine Eintragung: 24 V AC/DC Versorgung  
**T** mit EM-TRF für 230 V AC Netzversorgung  
**U** mit EM-TRF-USV (inkl. Akku) für 230 V AC unterbrechungsfreie Netzversorgung (USV)

Option 2: digitale Kommunikationsschnittstelle

Keine Eintragung: ohne  
**B** mit EM-BAC-MOD für BACnet MS/TP  
**M** mit EM-BAC-MOD für Modbus RTU  
**I** mit EM-IP für BACnet IP, Modbus IP und Webserver  
**R** mit EM-IP (inkl. Echtzeituhr, RTC) für BACnet IP, Modbus IP und Webserver

Option 3: automatischer Nullpunktgleich

Keine Eintragung: ohne  
**Z** mit EM-AUTOZERO, Magnetventil für automatischen Nullpunktgleich

#### 10 Betriebswerte zur werkseitigen Einstellung

Volumenstrom [m<sup>3</sup>/h oder l/s]

##### Für Betriebsart F

$q_{v\text{konst}}$ : Konstantvolumenstrom<sup>1,2</sup>

Weitere Parameter nur relevant für Raum-Master einer Raumlösung<sup>3</sup>, bei Einzelregler jeweils den Wert 0 eintragen

$q_{v\text{konst\_Zu}}$ : konstante Zuluft (Raumwert)  
 $q_{v\text{konst\_Ab}}$ : konstante Abluft (Raumwert)  
 $q_{v\text{Diff}}$ : Differenz Zuluft-Abluft (Raumwert)

##### Für Betriebsart M

$q_{v\text{min}}$ : minimaler Volumenstrom<sup>1,2</sup>  
 $q_{v\text{max}}$ : maximaler Volumenstrom<sup>1,2</sup>

Weitere Parameter nur relevant für Raum-Master einer Raumlösung<sup>3</sup>, bei Einzelregler jeweils den Wert 0 eintragen

$q_{v\text{konst\_Zu}}$ : konstante Zuluft (Raumwert)  
 $q_{v\text{konst\_Ab}}$ : konstante Abluft (Raumwert)  
 $q_{v\text{Diff}}$ : Differenz Zuluft-Abluft (Raumwert)

##### Für Betriebsart S

Keine Parameter für den Folgeregler erforderlich, alle Angaben erfolgen am Raum-Master

#### Ergänzende Hinweise zu Volumenstrom Betriebswerten

<sup>1</sup> Bei Einzelregler gelten  $q_{v\text{min}}$ ,  $q_{v\text{max}}$  bzw.  $q_{v\text{konst}}$  für den Regler

<sup>2</sup> Bei Raumlösungen gelten  $q_{v\text{min}}$ ,  $q_{v\text{max}}$ ,  $q_{v\text{konst}}$  für den Raum

<sup>3</sup> Weitere Informationen zu Raumlösungen mit mehreren direkt verbundenen TROX UNIVERSAL Reglern (Plug&Play) inkl. Bestellbeispiele siehe Produktdatenblatt

#### 11 Klappenstellung

Nur für Federrücklaufantriebe  
**NO** stromlos AUF (Normally Open)  
**NC** stromlos ZU (Normally Closed)

#### Ergänzende Produkte

Optionale Raumbedieneinheit  
**CP-TOUCH** mit Touch-Display

#### Hinweis

Erläuterungen zu Anbauteilen am Anfang des Kapitels „Regelgeräte“.

**TVA mit TROX UNIVERSAL für Volumenstromregelung**

Preisgruppe 5

[3]	[5]			
	TUN	TUNF	TUS	TUSD
125	3283,-	3283,-	3360,-	3580,-
160	3328,-	3328,-	3405,-	3625,-
Grundpreis				

Optionale Raumbedieneinheit finden Sie im Bereich:  
Regelgeräte – Zubehör – Bedieneinheiten EASYLAB und  
TROX UNIVERSAL

[3]	[5]			
	TUN	TUNF	TUS	TUSD
200	3539,-	3539,-	3616,-	3836,-
250	3752,-	3752,-	3829,-	4049,-
315	4068,-	4068,-	4145,-	4365,-
400	4568,-	4568,-	4645,-	4865,-
Grundpreis				

Optionale Raumbedieneinheit finden Sie im Bereich:  
Regelgeräte – Zubehör – Bedieneinheiten EASYLAB und  
TROX UNIVERSAL

**Option 9 Erweiterung der Anbauteile (Erweiterungsmodule) Preisgruppe 5**

T	U	B	M	I	R	Z
474,-	1290,-	504,-	504,-	1501,-	1698,-	383,-
Mehrpreis						

**TVA Preisgruppe 5**

[3]	[2]	[4]
	D	D1
125	1159,-	28,-
160	1290,-	28,-
200	1515,-	32,-
250	1615,-	32,-
315	1661,-	32,-
400	1754,-	33,-
Mehrpreis		

**Zusatzschalldämpfer Preisgruppe 5**

[2]	TS
125	597,-
160	690,-
200	881,-
250	1042,-
315	1234,-
400	1409,-
Einzelpreis	



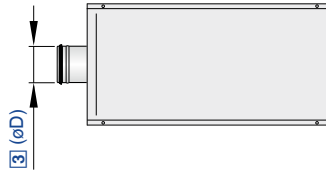

Für hohe akustische Anforderungen im Abluftbereich

### Bestellschlüssel Druckregelung (mit Anbauteil TROX UNIVERSAL)

TVA	- D	/ 160	/ D1	/ TUNF	/ PRE	/ MFP - 0	/ UMZ	/ ...	/ NC	
1	2	3	4	5	6	7	8	9	10	11

#### 1 Serie

**TVA** VVS-Regelgerät, Abluft

#### 2 Dämmschale

Keine Eintragung: ohne  
**D** mit Dämmschale

#### 3 Nenngröße [mm]

**125, 160, 200, 250, 315, 400**

#### 4 Zubehör

Keine Eintragung: ohne  
**D1** Doppellippendichtung (einseitig)

#### 5 Anbauteile (Regelkomponente)

Regler TROX UNIVERSAL mit  
**TUN** Stellantrieb (150 s)  
**TUNF** Federrücklaufantrieb (150 s)  
**TUS** Schnellläufer (3 s)  
**TUSD** Schnellläufer (3 s), mit digitaler Kommunikationsschnittstelle (TROX HPD)

#### 6 Gerätefunktion

Druckregelung  
**PRE** Raumdruckregler Abluft (Pressure Room Extract)  
**PDE** Kanaldruckregler Abluft (Pressure Duct Extract)

#### 7 Betriebsart

**MFP** Einzelregler oder Raum-Master, fester Drucksollwert  
**MVP** Einzelregler oder Raum-Master, variabler Drucksollwert  
Nur im Rahmen von Raumlösungen:  
**SFP** Folgeregler, fester Drucksollwert  
**SVP** Folgeregler, variabler Drucksollwert

#### 8 Signalspannungsbereich

**0** 0 – 10 V DC  
**2** 2 – 10 V DC

#### 9 Erweiterung der Anbauteile

Option 1: Stromversorgung  
Keine Eintragung: 24 V AC/DC Versorgung  
**T** mit EM-TRF für 230 V AC Netzversorgung  
**U** mit EM-TRF-USV (inkl. Akku) für 230 V AC unterbrechungsfreie Netzversorgung (USV)

Option 2: digitale Kommunikationsschnittstelle

Keine Eintragung: ohne  
**B** mit EM-BAC-MOD für BACnet MS/TP  
**M** mit EM-BAC-MOD für Modbus RTU  
**I** mit EM-IP für BACnet IP, Modbus IP und Webserver  
**R** mit EM-IP (inkl. Echtzeituhr, RTC) für BACnet IP, Modbus IP und Webserver

Option 3: Volumenstrommessung

Keine Eintragung: ohne  
**V** mit EM-V für Volumenstrommessung am Druckregler

Option 4: automatischer Nullpunktgleich

Keine Eintragung: ohne  
**Z** mit EM-AUTOZERO, Magnetventil für automatischen Nullpunktgleich (nur in Kombination mit EM-V nutzbar)

#### 10 Betriebswerte zur werkseitigen Einstellung

Volumenstrom [m<sup>3</sup>/h oder l/s], Druck [Pa]

Für Betriebsart MFP und SFP

$\Delta p_{\text{konst}}$ : Konstantdifferenzdruck

Für Betriebsart MVP und SVP

$\Delta p_{\text{min}}$ : minimaler Differenzdruck  
 $\Delta p_{\text{max}}$ : maximaler Differenzdruck

Weitere Parameter für Betriebsart MFP und MVP

Nur relevant für Raum-Master einer Raumlösung<sup>1</sup>, bei Einzelregler jeweils den Wert 0 eintragen

$q_{v\text{min}}$ : minimaler Volumenstrom (Raumwert)  
 $q_{v\text{max}}$ : maximaler Volumenstrom (Raumwert)  
 $q_{v\text{konst\_Zu}}$ : konstante Zuluft (Raumwert)  
 $q_{v\text{konst\_Ab}}$ : konstante Abluft (Raumwert)  
 $q_{v\text{Diff}}$ : Differenz Zuluft-Abluft (Raumwert)

#### Ergänzende Hinweise

<sup>1</sup> Weitere Informationen zu Raumlösungen mit mehreren direkt verbundenen TROX UNIVERSAL Reglern (Plug&Play) inkl. Bestellbeispiele siehe Produktdatenblatt

#### 11 Klappenstellung

Nur für Federrücklaufantriebe  
**NO** stromlos AUF (Normally Open)  
**NC** stromlos ZU (Normally Closed)

#### Ergänzende Produkte

Differenzdrucktransmitter für Raum- oder Kanaldruckregelung sind gesondert zu bestellen oder bauseitig zu stellen, z. B.  
**PT-699** Differenzdrucktransmitter für Raumdruckregelung  
**PT-699-DUCT** Differenzdrucktransmitter für Kanaldruckregelung, inkl. Kanaldruckentnahme-Set

Optionale Raumbedieneinheit  
**CP-TOUCH** mit Touch-Display

**Hinweis**

Erläuterungen zu Anbauteilen am Anfang des Kapitels „Regelgeräte“.

**TVA mit TROX UNIVERSAL für Kanal- bzw. Raumdruckregelung**  
Preisgruppe 5

[3]	[5]			
	TUN	TUNF	TUS	TUSD
125	3597,-	3597,-	3674,-	3894,-
Grundpreis				

Differenzdrucktransmitter für Druckregelung ist nicht enthalten.  
Kanaldruck- und Raumdrucktransmitter finden Sie im Bereich:  
Regelgeräte – Zubehör – Sensorik für...  
Optionale Raumbedieneinheit finden Sie im Bereich:  
Regelgeräte – Zubehör – Bedieneinheiten EASYLAB und  
TROX UNIVERSAL

	[5]			
	TUN	TUNF	TUS	TUSD
160	3642,-	3642,-	3719,-	3939,-
200	3853,-	3853,-	3930,-	4150,-
250	4066,-	4066,-	4143,-	4363,-
315	4382,-	4382,-	4459,-	4679,-
400	4882,-	4882,-	4959,-	5179,-
Grundpreis				

Differenzdrucktransmitter für Druckregelung ist nicht enthalten.  
Kanaldruck- und Raumdrucktransmitter finden Sie im Bereich:  
Regelgeräte – Zubehör – Sensorik für...  
Optionale Raumbedieneinheit finden Sie im Bereich:  
Regelgeräte – Zubehör – Bedieneinheiten EASYLAB und  
TROX UNIVERSAL

**Option 9 Erweiterung der Anbauteile (Erweiterungsmodule)** Preisgruppe 5

T	U	B	M	I	R	Z	V
474,-	1290,-	504,-	504,-	1501,-	1698,-	383,-	383,-
Mehrpreis							

**TVA** Preisgruppe 5

[3]	[2]	[4]
	D	D1
125	1159,-	28,-
160	1290,-	28,-
200	1515,-	32,-
250	1615,-	32,-
315	1661,-	32,-
400	1754,-	33,-
Mehrpreis		

**Zusatzschalldämpfer** Preisgruppe 5

[2]	
	TS
125	597,-
160	690,-
200	881,-
250	1042,-
315	1234,-
400	1409,-
Einzelpreis	

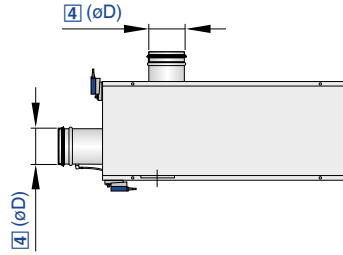

Preise in € ohne MwSt.

Für Zweikanal-Anlagen

**Bestellschlüssel Volumenstromregelung (mit Anbauteil VARY-CONTROL)**

TVM	-	S	-	D	/	160	/	D2	/	BC0	/	V	0	/	400 - 900/0 - 900	[m³/h]
1	2	3	4	5	6	7	8	9								

**1 Serie**

**TVM** Mischgerät

**2 Stutzenanordnung**

Keine Eintragung: 90°

**S** 60° (nur bis Nenngröße 200)

**3 Dämmschale**

Keine Eintragung: ohne

**D** mit Dämmschale

**4 Nenngröße [mm]**

**125, 160, 200, 250, 315, 400**

**5 Zubehör**

Keine Eintragung: ohne

**D2** Doppellippendichtung

**6 Anbauteile (Regelkomponente)**

**BC0** Compactregler, Analog-/MP-Bus Schnittstelle

**BM0** Compactregler Modbus/BACnet

**BM0-J6** Compactregler Modbus/BACnet (RJ12)

**LN0** Compactregler, Analogschnittstelle

**LK0** Compactregler, KNX-Schnittstelle

**XB0** Compactregler, Analogschnittstelle

**7 Betriebsart**

**V** variabler Betrieb (einstellbarer Sollwertbereich)

**8 Signalspannungsbereich**

Für das Istwert- und Sollwertsignal

**0** 0 – 10 V DC

**2** 2 – 10 V DC

**9 Betriebswerte zur werkseitigen Einstellung**

Volumenstrom [m³/h oder l/s]

$q_{warm, min} - q_{warm, max} / q_{kalt, min} - q_{kalt, max}$

**Hinweis**

Erläuterungen zu Anbauteilen am Anfang des Kapitels „Regelgeräte“.

**TVM Preisgruppe 5**

[4]	[6]						[3]	[5]
	⊗							
	BC0	XB0	BM0	BM0-J6	LK0	LN0	D	D2
125	3686,-	3686,-	3947,-	4062,-	4290,-	3966,-	1550,-	56,-
160	3820,-	3820,-	4081,-	4196,-	4424,-	4100,-	1729,-	64,-
200	4135,-	4135,-	4396,-	4511,-	4739,-	4415,-	1849,-	64,-
250	4531,-	4531,-	4792,-	4907,-	5135,-	4811,-	2089,-	64,-
315	5127,-	5127,-	5388,-	5503,-	5731,-	5407,-	2161,-	66,-
400	5766,-	5766,-	6027,-	6142,-	6370,-	6046,-	2273,-	66,-
Grundpreis							Mehrpreis	

⊗ Compact dynamisch

Anbauteile LN0 und LK0 nicht in Kombination mit der Ausführung TVM-S-D möglich



Zusatzschalldämpfer Preisgruppe 5

[4]	TS
125	597,-
160	690,-
200	881,-
250	1042,-
315	1234,-
400	1409,-
	Einzelpreis

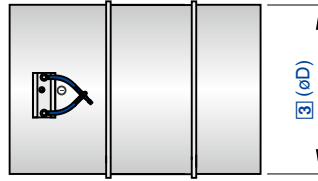

Für kontaminierte Luft

**Bestellschlüssel Volumenstromregelung (mit Anbauteil VARY-CONTROL)**

TVRK – FL / 160 / GK / XD4 / V 2 / 200 – 900 [m³/h] / NO									
1	2	3	4	5	7	8	9	10	

**1 Serie**

TVRK VVS-Regelgerät, Kunststoff

**2 Luftleitungsanschluss**

Keine Eintragung: Rohrstützen

FL Flansch beidseitig

**3 Nenngröße [mm]**

125, 160, 200, 250, 315, 400

**4 Zubehör**

Keine Eintragung: ohne

GK Gegenflansch beidseitig

**5 Anbauteile (Regelkomponente)**

Zum Beispiel

XD4 Universalregler (VARYCONTROL) mit statischem Wirkdrucktransmitter

**7 Betriebsart**

F Festwertbetrieb, ein Sollwert (ohne externe Beschaltung)

V variabler Betrieb (einstellbarer Sollwertbereich)

**8 Signalspannungsbereich**

Für das Istwert- und Sollwertsignal

0 – 10 V DC

2 – 10 V DC

**9 Betriebswerte zur werkseitigen Einstellung**

Volumenstrom [m³/h oder l/s]

$q_{v\text{konst}}$  (bei Betriebsart F)

$q_{v\text{min}} - q_{v\text{max}}$  (bei Betriebsart V)

**10 Klappenstellung**

Nur für Federrücklaufantriebe

NO stromlos AUF (Normally Open)

NC stromlos ZU (Normally Closed)



**Bestellschlüssel Druckregelung (mit Anbauteil VARYCONTROL)**

TVRK	-	FL	/	160	/	GK	/	XF4	/	PDE	/	F 2	/	500 [Pa]	/	NO
1	2	3	4	5	6	7	8	9	10							

**1 Serie**

TVRK VVS-Regelgerät, Kunststoff

**2 Luftleitungsanschluss**

Keine Eintragung: Rohrstützen

FL Flansch beidseitig

**3 Nenngröße [mm]**

125, 160, 200, 250, 315, 400

**4 Zubehör**

Keine Eintragung: ohne

GK Gegenflansch beidseitig

**5 Anbauteile (Regelkomponente)**

Zum Beispiel

XF0 Compactregler Kanaldruck

XF4 Universalregler Kanaldruck (VARYCONTROL)

**6 Gerätefunktion/Einbauort**

PDS Kanaldruckregler Zuluft (Pressure Duct Supply)

PDE Kanaldruckregler Abluft (Pressure Duct Extract)

PRS Raumdruckregler Zuluft (Pressure Room Supply)

PRE Raumdruckregler Abluft (Pressure Room Extract)

**7 Betriebsart**

F Festwertbetrieb, ein Sollwert (ohne externe Beschaltung)

V variabler Betrieb (einstellbarer Sollwertbereich)

**8 Signalspannungsbereich**

Für das Istwert- und Sollwertsignal

0 0 – 10 V DC

2 2 – 10 V DC

**9 Betriebswerte zur werkseitigen Einstellung**

Differenzdruck [Pa]

Bei Kanaldruckregelung immer als Absolutwert ohne Vorzeichen

$\Delta p_{\text{konst}}$  (bei Betriebsart F)

$\Delta p_{\text{min}} - \Delta p_{\text{max}}$  (bei Betriebsart V)

**10 Klappenstellung**

Nur für Federrücklaufantriebe

NO stromlos AUF (Normally Open)

NC stromlos ZU (Normally Closed)

**Hinweis**

Erläuterungen zu Anbauteilen am Anfang des Kapitels „Regelgeräte“.

**TVRK Preisgruppe 5**

[3]	[5]													[2]	[4]
	③				⑤										
	XD0	XF0	SB0N	SB0S	BUSN	BUSNF	BUSS	BUPN	BUPNF	BURN	BURNF	XD4	XF4	FL	GK
125	2435,-	2787,-	2468,-	3675,-	2913,-	3548,-	3216,-	3149,-	3782,-	3218,-	3592,-	2947,-	3301,-	175,-	175,-
160	2549,-	2901,-	2582,-	3789,-	3027,-	3662,-	3330,-	3263,-	3896,-	3332,-	3706,-	3061,-	3415,-	218,-	218,-
200	2662,-	3014,-	2695,-	3902,-	3140,-	3775,-	3443,-	3376,-	4009,-	3445,-	3819,-	3174,-	3528,-	260,-	260,-
250	2790,-	3142,-	2823,-	4030,-	3268,-	3903,-	3571,-	3504,-	4137,-	3573,-	3947,-	3302,-	3656,-	352,-	352,-
315	3330,-	3682,-	3363,-	4570,-	3808,-	4443,-	4111,-	4044,-	4677,-	4113,-	4487,-	3842,-	4196,-	385,-	385,-
400	3946,-	4298,-	3979,-	5186,-	4424,-	5059,-	4727,-	4660,-	5293,-	4729,-	5103,-	4458,-	4812,-	526,-	526,-
	Grundpreis													Mehrpreis	

③ Compact statisch, ⑤ Universal statisch

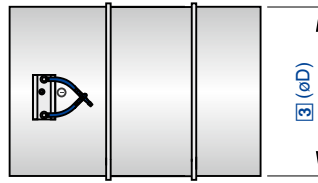

Für kontaminierte Luft

**Bestellschlüssel Volumenstromregelung (mit Anbauteil TROX UNIVERSAL)**

TVRK	-	FL	/	160	/	GK	/	TUNF	/	RE	/	M	/	0	/	UMZ	/	...	/	NC
1	2	3	4	5	6	7	8	9	10	11										

**1 Serie**

TVRK VVS-Regelgerät, Kunststoff

**2 Luftleitungsanschluss**

Keine Eintragung: Rohrstützen

FL Flansch beidseitig

**3 Nenngröße [mm]**

125, 160, 200, 250, 315, 400

**4 Zubehör**

Keine Eintragung: ohne

GK Gegenflansch beidseitig

**5 Anbauteile (Regelkomponente)**

TROX UNIVERSAL Regler Varianten:

TUN Stellantrieb (150 s)

TUNF Federrücklaufantrieb (150 s)

TUS Schnellläufer (3 s)

TUSD Schnellläufer (3 s), mit digitaler Kommunikationsschnittstelle (TROX HPD)

**6 Gerätefunktion**

Raumregelung

RE Raum-Abluftregler (Room Extract)

**7 Betriebsart**

F Einzelregler oder Raum-Master, fester Sollwert

M Einzelregler oder Raum-Master, variabler Sollwert

S Folgeregler (nur im Rahmen von Raumlösungen)

**8 Signalspannungsbereich**

0 0 – 10 V DC

2 2 – 10 V DC

**9 Erweiterung der Anbauteile**

Option 1: Stromversorgung

Keine Eintragung: 24 V AC/DC Versorgung

T mit EM-TRF für 230 V AC Netzversorgung

U mit EM-TRF-USV (inkl. Akku) für 230 V AC unterbrechungsfreie Netzversorgung (USV)

Option 2: digitale Kommunikationsschnittstelle

Keine Eintragung: ohne

B mit EM-BAC-MOD für BACnet MS/TP

M mit EM-BAC-MOD für Modbus RTU

I mit EM-IP für BACnet IP, Modbus IP und Webserver

R mit EM-IP (inkl. Echtzeituhr, RTC) für BACnet IP, Modbus IP und Webserver

Option 3: automatischer Nullpunktgleich

Keine Eintragung: ohne

Z mit EM-AUTOZERO, Magnetventil für automatischen Nullpunktgleich

**10 Betriebswerte zur werkseitigen Einstellung**Volumenstrom [m<sup>3</sup>/h oder l/s]**Für Betriebsart F** $q_{v\text{konst}}$ : Konstantvolumenstrom<sup>1,2</sup>Weitere Parameter nur relevant für Raum-Master einer Raumlösung<sup>3</sup>, bei Einzelregler jeweils den Wert 0 eintragen $q_{v\text{konst\_Zu}}$ : konstante Zuluft (Raumwert) $q_{v\text{konst\_Ab}}$ : konstante Abluft (Raumwert) $q_{v\text{Diff}}$ : Differenz Zuluft-Abluft (Raumwert)**Für Betriebsart M** $q_{v\text{min}}$ : minimaler Volumenstrom<sup>1,2</sup> $q_{v\text{max}}$ : maximaler Volumenstrom<sup>1,2</sup>Weitere Parameter nur relevant für Raum-Master einer Raumlösung<sup>3</sup>, bei Einzelregler jeweils den Wert 0 eintragen $q_{v\text{konst\_Zu}}$ : konstante Zuluft (Raumwert) $q_{v\text{konst\_Ab}}$ : konstante Abluft (Raumwert) $q_{v\text{Diff}}$ : Differenz Zuluft-Abluft (Raumwert)**Für Betriebsart S**

Keine Parameter für den Folgeregler erforderlich, alle Angaben erfolgen am Raum-Master

**Ergänzende Hinweise zu Volumenstrom Betriebswerten**<sup>1</sup> Bei Einzelregler gelten  $q_{v\text{min}}$ ,  $q_{v\text{max}}$  bzw.  $q_{v\text{konst}}$  für den Regler<sup>2</sup> Bei Raumlösungen gelten  $q_{v\text{min}}$ ,  $q_{v\text{max}}$ ,  $q_{v\text{konst}}$  für den Raum<sup>3</sup> Weitere Informationen zu Raumlösungen mit mehreren direkt verbundenen TROX UNIVERSAL Reglern (Plug&Play) inkl. Bestellbeispiele siehe Produktdatenblatt**11 Klappenstellung**

Nur für Federrücklaufantriebe

NO stromlos AUF (Normally Open)

NC stromlos ZU (Normally Closed)

**Ergänzende Produkte**

Optionale Raumbedieneinheit

CP-TOUCH mit Touch-Display

**Hinweis**

Erläuterungen zu Anbauteilen am Anfang des Kapitels „Regelgeräte“.



**TVRK mit TROX UNIVERSAL für Volumenstromregelung**

Preisgruppe 5

[3]	[5]			
	TUN	TUNF	TUS	TUSD
125	3223,-	3300,-	3300,-	3520,-
160	3337,-	3414,-	3414,-	3634,-
Grundpreis				

Optionale Raumbedieneinheit finden Sie im Bereich:  
Regelgeräte – Zubehör – Bedieneinheiten EASYLAB und  
TROX UNIVERSAL

[3]	[5]			
	TUN	TUNF	TUS	TUSD
200	3450,-	3527,-	3527,-	3747,-
250	3578,-	3655,-	3655,-	3875,-
315	4118,-	4195,-	4195,-	4415,-
400	4734,-	4811,-	4811,-	5031,-
Grundpreis				

Optionale Raumbedieneinheit finden Sie im Bereich:  
Regelgeräte – Zubehör – Bedieneinheiten EASYLAB und  
TROX UNIVERSAL

**Option 9 Erweiterung der Anbauteile (Erweiterungsmodule) Preisgruppe 5**

T	U	B	M	I	R	Z
474,-	1290,-	504,-	504,-	1501,-	1698,-	383,-
Mehrpreis						

**TVRK Preisgruppe 5**

[3]	[2]	[4]
	FL	GK
125	175,-	175,-
160	218,-	218,-
200	260,-	260,-
250	352,-	352,-
315	385,-	385,-
400	526,-	526,-
Mehrpreis		



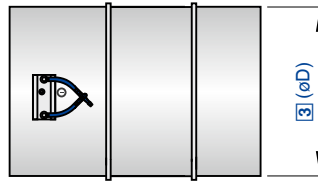

Für kontaminierte Luft

**Bestellschlüssel Druckregelung (mit Anbauteil TROX UNIVERSAL)**

TVRK	-	FL	/	160	/	GK	/	TUNF	/	PRE	/	MFP	/	0	/	UMZ	/	...	/	NC
1		2		3		4		5		6		7		8		9		10		11

**1 Serie**

TVRK VVS-Regelgerät, Kunststoff

**2 Luftleitungsanschluss**

Keine Eintragung: Rohrstützen

FL beidseitig

**3 Nenngröße [mm]**

125, 160, 200, 250, 315, 400

**4 Zubehör**

Keine Eintragung: ohne

GK Gegenflansch beidseitig

**5 Anbauteile (Regelkomponente)**

TROX UNIVERSAL Regler Varianten

TUN Stellantrieb (150 s)

TUNF Federrücklaufantrieb (150 s)

TUS Schnellläufer (3 s)

TUSD Schnellläufer (3 s), mit digitaler Kommunikationsschnittstelle (TROX HPD)

**6 Gerätefunktion**

Druckregelung

PRE Raumdruckregler Abluft (Pressure Room Extract)

PDE Kanaldruckregler Abluft (Pressure Duct Extract)

**7 Betriebsart**

MFP Einzelregler oder Raum-Master, fester Drucksollwert

MVP Einzelregler oder Raum-Master, variabler Drucksollwert

nur im Rahmen von Raumlösungen:

SFP Folgeregler, fester Drucksollwert

SVP Folgeregler, variabler Drucksollwert

**8 Signalspannungsbereich**

0 0 – 10 V DC

2 2 – 10 V DC

**9 Erweiterung der Anbauteile**

Option 1: Stromversorgung

Keine Eintragung: 24 V AC/DC Versorgung

T mit EM-TRF für 230 V AC Netzversorgung

U mit EM-TRF-USV (inkl. Akku) für 230 V AC unterbrechungsfreie Netzversorgung (USV)

Option 2: digitale Kommunikationsschnittstelle

Keine Eintragung: ohne

B mit EM-BAC-MOD für BACnet MS/TP

M mit EM-BAC-MOD für Modbus RTU

I mit EM-IP für BACnet IP, Modbus IP und Webserver

R mit EM-IP (inkl. Echtzeituhr, RTC) für BACnet IP, Modbus IP und Webserver

Option 3: Volumenstrommessung

Keine Eintragung: ohne

V mit EM-V für Volumenstrommessung am Druckregler

Option 4: automatischer Nullpunktgleich

Keine Eintragung: ohne

Z mit EM-AUTOZERO, Magnetventil für automatischen Nullpunktgleich (nur in Kombination mit EM-V nutzbar)

**10 Betriebswerte zur werkseitigen Einstellung**Volumenstrom [m<sup>3</sup>/h oder l/s], Druck [Pa]

Für Betriebsart MFP und SFP

 $\Delta p_{\text{konst}}$ : Konstantdifferenzdruck

Für Betriebsart MVP und SVP

 $\Delta p_{\text{min}}$ : minimaler Differenzdruck $\Delta p_{\text{max}}$ : maximaler Differenzdruck

Weitere Parameter für Betriebsart MFP und MVP

Nur relevant für Raum-Master einer Raumlösung<sup>1</sup>, bei Einzelregler jeweils den Wert 0 eintragen $q_{v\text{min}}$ : minimaler Volumenstrom (Raumwert) $q_{v\text{max}}$ : maximaler Volumenstrom (Raumwert) $q_{v\text{konst\_Zu}}$ : konstante Zuluft (Raumwert) $q_{v\text{konst\_Ab}}$ : konstante Abluft (Raumwert) $q_{v\text{Diff}}$ : Differenz Zuluft-Abluft (Raumwert)**Ergänzende Hinweise**<sup>1</sup> Weitere Informationen zu Raumlösungen mit mehreren direkt verbundenen TROX UNIVERSAL Reglern (Plug&Play) inkl. Bestellbeispiele siehe Produktdatenblatt**11 Klappenstellung**

Nur für Federrücklaufantriebe

NO stromlos AUF (Normally Open)

NC stromlos ZU (Normally Closed)

**Ergänzende Produkte**

Differenzdrucktransmitter für Raum- oder Kanaldruckregelung sind gesondert zu bestellen oder bauseitig zu stellen, z. B.

PT-699 Differenzdrucktransmitter für Raumdruckregelung

PT-699-DUCT Differenzdrucktransmitter für Kanaldruckregelung, inkl. Kanaldruckentnahme-Set

Optionale Raumbedieneinheit

CP-TOUCH mit Touch-Display

**Hinweis**

Erläuterungen zu Anbauteilen am Anfang des Kapitels „Regelgeräte“.

**TVRK mit TROX UNIVERSAL für Kanal- bzw. Raumdruckregelung**  
Preisgruppe 5

[3]	[5]			
	TUN	TUNF	TUS	TUSD
125	3537,-	3614,-	3614,-	3834,-
Grundpreis				

Differenzdrucktransmitter für Druckregelung ist nicht enthalten.  
Kanaldruck- und Raumdrucktransmitter finden Sie im Bereich:  
Regelgeräte – Zubehör – Sensorik für...  
Optionale Raumbedieneinheit finden Sie im Bereich:  
Regelgeräte – Zubehör – Bedieneinheiten EASYLAB und  
TROX UNIVERSAL

[3]	[5]			
	TUN	TUNF	TUS	TUSD
160	3651,-	3728,-	3728,-	3948,-
200	3764,-	3841,-	3841,-	4061,-
250	3892,-	3969,-	3969,-	4189,-
315	4432,-	4509,-	4509,-	4729,-
400	5048,-	5125,-	5125,-	5345,-
Grundpreis				

Differenzdrucktransmitter für Druckregelung ist nicht enthalten.  
Kanaldruck- und Raumdrucktransmitter finden Sie im Bereich:  
Regelgeräte – Zubehör – Sensorik für...  
Optionale Raumbedieneinheit finden Sie im Bereich:  
Regelgeräte – Zubehör – Bedieneinheiten EASYLAB und  
TROX UNIVERSAL

**Option 9 Erweiterung der Anbauteile (Erweiterungsmodule)** Preisgruppe 5

T	U	B	M	I	R	Z	V
474,-	1290,-	504,-	504,-	1501,-	1698,-	383,-	383,-
Mehrpreis							

**TVRK** Preisgruppe 5

[3]	[2]	[4]
	FL	GK
125	175,-	175,-
160	218,-	218,-
200	260,-	260,-
250	352,-	352,-
315	385,-	385,-
400	526,-	526,-
Mehrpreis		

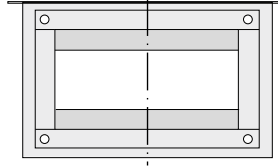

Preise in € ohne MwSt.

Zur Reduzierung des Strömungsgeräusches von VVS-Regelgeräten der Serien TVZ, TVA, TZ-Silenzio, TA-Silenzio und TVM

TS / 200

1	2

**1 Serie**  
TS Zusatzschalldämpfer

**2 Nenngröße [mm]**  
125, 160, 200, 250, 315, 400

**TS** Preisgruppe 5

[2]	TS
125	597,-
160	690,-
200	881,-
250	1042,-
315	1234,-
400	1409,-
	<b>Einzelpreis</b>

Regelgeräte

Preise in € ohne MwSt.

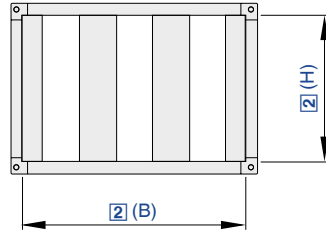

Zur Reduzierung des Strömungsgeräusches von VVS-Regelgeräten der Serien TVJ, TVT und EN

TX / 600 × 400

1	2

1 Serie  
TX Zusatzschalldämpfer

2 Nenngröße [mm]  
Breite × Höhe angeben

TX Preisgruppe 5

[2]		TX
B	H	
200	100	334,-
300	100	367,-
400	100	400,-
500	100	433,-
600	100	469,-
200	200	445,-
300	200	495,-
400	200	545,-
500	200	597,-
600	200	648,-
700	200	688,-
800	200	800,-
300	300	495,-
400	300	661,-
500	300	732,-
600	300	800,-
700	300	865,-
800	300	966,-
900	300	1009,-
1000	300	1103,-
		Einzelpreis

TX Preisgruppe 5

[2]		TX
B	H	
400	400	723,-
500	400	774,-
600	400	898,-
700	400	961,-
800	400	1054,-
900	400	1117,-
1000	400	1197,-
500	500	895,-
600	500	991,-
700	500	1057,-
800	500	1159,-
900	500	1223,-
1000	500	1317,-
600	600	1024,-
700	600	1095,-
800	600	1188,-
900	600	1226,-
1000	600	1360,-
700	700	1236,-
800	700	1283,-
900	700	1313,-
1000	700	1457,-
800	800	1349,-
900	800	1349,-
1000	800	1533,-
900	900	1378,-
1000	900	1614,-
1000	1000	1794,-
		Einzelpreis

Regelgeräte



Preise in € ohne MwSt.

Einsetzbar für Anbauteile ELAB, TUN, TUNF, TUS, TUSD sowie das EASYLAB TAM

**Erweiterungsmodule als Nachrüstung oder Ersatzteil für Regler TCU3 (EASYLAB und TROX UNIVERSAL)**

**EM – TRF**

1	2

**1 Serie**

**EM** Erweiterungsmodul

Für automatischen Nullpunktgleich

**AUTOZERO** Magnetventil für automatischen Nullpunktgleich des Differenzdrucktransmitters einer Volumenstrommesstelle

**2 Variante**

Für Stromversorgung

**TRF** 230 V AC Netzversorgung

**TRF-USV** 230 V AC unterbrechungsfreie Netzversorgung (USV; Akkupack separat erforderlich)

**TRF-USV-AKKU** Akkupack für EM-TRV-USV

Für Beleuchtungsschaltung

**LIGHT** Anschlussbuchse für Beleuchtung, schaltbar an Bedieneinheit (nur für EASYLAB Laborabzugsregler (Anbauteil ELAB); erfordert zudem EM-TRF oder EM-TRF-USV)

Für digitale Kommunikationsschnittstelle

**BAC-MOD** unterstützt BACnet MS/TP oder Modbus RTU (Protokolltyp wahlweise einstellbar)

**IP** unterstützt BACnet IP oder Modbus IP (Protokolltyp wahlweise einstellbar) sowie Webserver-Funktionalität

Für Volumenstrommessung

**V** Differenzdrucktransmitter zur Erfassung des Volumenstroms bei Druckreglern (nur für TROX UNIVERSAL Druckregler (Anbauteile TUN, TUNF, TUS, TUSD) mit Gerätefunktion MFP, MVP, SFP, SVP)

**Erweiterungsmodule für Regler TCU3** Preisgruppe 10

EM-TRF	EM-TRF-USV (Transformator)	EM-TRF-USV- AKKU	EM-BAC-MOD	EM-IP	EM-AUTOZE- RO	EM-LIGHT	EM-V
189,-	270,-	251,-	203,-	600,-	155,-	72,-	97,-
Einzelpreis							

Regelgeräte



Preise in € ohne MwSt.



Bedieneinheit für EASYLAB Laborabzugsregler und Raumregler sowie TROX UNIVERSAL Regler

**BE – LCD**

|  
1

**1 Serie**

**BE-LCD** Bedieneinheit mit 40 Zeichen-Display

**BE-LCD** Preisgruppe 10

[1]	
BE-LCD	
	524,-
Einzelpreis	



Preise in € ohne MwSt.

Für Laborabzugsregler EASYLAB und für Raum Zu- oder Abluftregler mit Raummanagementfunktion

**CP-TOUCH – 4.3**

1	2

**1 Serie**  
**CP-TOUCH** Touch-Bedieneinheit

**2 Variante**  
4.3 Bildschirmdiagonale von 4,3"

**CP-TOUCH-4.3** Preisgruppe 10

[1] [2]	
	695,-
Einzelpreis	

Regelgeräte



Preise in € ohne MwSt.



Zur Erfassung und Regelung vom Kanaldrücken z. B. mit TROX UNIVERSAL (Anbauteil TUN, TUNF, TUS, TUSD), Gerätefunktion PDS, PDE

**PT – 699-Duct**

1	2

**1 Serie**

**PT** Differenzdrucktransmitter

**2 Varianten**

**699-Duct** Kanaldrucktransmitter einstellbar auf 300/500/1000 Pa, inkl. Kanaldruckentnahme Set (Druckentnahmeanschluss und Anschlussschlauch 1 m)

**Kanaldrucktransmitter** Preisgruppe 5

699-Duct	
	1165,-
Einzelpreis	





Preise in € ohne MwSt.

Für die Erfassung und Regelung von Raumdrücken. Z. B. mit EASYLAB (Anbauteil ELAB) bei Gerätefunktion PC oder z. B. mit TROX UNIVERSAL (Anbauteil TUN, TUNF, TUS, TUSD) bei Gerätefunktion PRS, PRE

**PT – 699-LCD**

1	2

**1 Serie**

**PT** Differenzdrucktransmitter

**2 Varianten**

**699** Messbereich ± 50 oder ± 100 Pa

**699-LCD** Messbereich ± 50 oder ± 100 Pa, mit Display zur Druckanzeige

**GB604** Messbereich ± 100 Pa

**GB604-CAL** Messbereich ± 100 Pa, mit Kalibrierzeugnis

**Raumdrucktransmitter** Preisgruppe 10

[2]			
699	699-LCD	GB604	GB604-CAL
455,-	531,-	802,-	896,-
Einzelpreis			

Preise in € ohne MwSt.



Für Service und Inbetriebnahme

**AT-VAV – B**

1	2

**1 Serie**

**AT-VAV** Einstellgerät für VVS-Regelgeräte

**2 Varianten**

**B** ZTH-EU für TROX/Belimo Regelkomponente

**BT** ZIP-BT-NFC für TROX/Belimo Regelkomponente (Schnittstellenkonverter NFC-Bluetooth)

**G** GUIV2-A für TROX/Gruner Regelkomponente

**G3** GUIV3-M für TROX TVE Regelkomponente

**S** AST20 für Siemens Regelkomponente

**Einstellgeräte** Preisgruppe 5

[2]		
	B	976,-
	BT	793,-
	G	1237,-
	G3	1237,-
	S	1789,-
		<b>Einzelpreis</b>

Diagnose und Wartungstools für TROX UNIVERSAL Regler siehe Abschnitt Zubehör Konfigurationssoftware EASYLAB und TROX UNIVERSAL

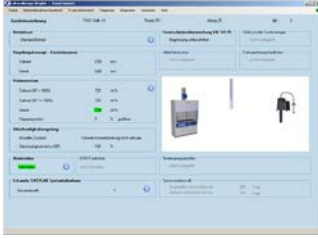

Preise in € ohne MwSt.

Für Inbetriebnahme und Diagnose der Anbauteile TROX UNIVERSAL und EASYLAB sowie Überwachungseinrichtung Serie FMS

**EasyConnect – CAB**

1	2

**1 Serie**

**EasyConnect** Konfigurationssoftware für Windows PC

**2 Schnittstellenadapter**

**CAB** leitungsgebundene Anbindung von EasyConnect, inkl. Adapter USB - RS485 und Anschlussleitung

**BC** drahtlose Anbindung von EasyConnect, inkl. Bluetooth Adaptermodul BlueCon

**EasyConnect** Preisgruppe 10

[2]	
CAB	BC
769,-	991,-
Einzelpreis	

**TROX EasyCon App**

Nur für Regelkomponenten TROX UNIVERSAL

Download
-

Zur einfachen Vor-Ort-Diagnose und Wartung steht die kostenlose Android Smartphone App TROX EasyCon im Google Playstore zum Download bereit. Für die Anbindung des Reglers an die App ist ein spezielles TROX Bluetooth Adapter Modul Typ BlueCon erforderlich. (BlueCon siehe Ersatzteilpreisliste Regelgeräte)

Regelgeräte



Preise in € ohne MwSt.



Zur Temperaturregelung in Einzelräumen

**RC – B1**

1	2

**1 Serie**

**RC** Einzelraumregler

**2 Variante**

**B1** CR24-B1

**B2** CR24-B2

**B3** CR24-B3

**M1** ALT24/SUPER

**M2** Fernbedienung für M1

**RC Preisgruppe 5**

[2]		
	B1	399,-
	B2	444,-
	B3	517,-
	M1	348,-
	M2	196,-
		Einzelpreis



Preise in € ohne MwSt.

Zonenmaster für maximal 25 Zonenmodule, mit integriertem Webserver und Schnittstellen zu übergeordneten Systemen

**X-AIR-ZMAS**

|  
1

**1 Serie**

**X-AIR-ZMAS** X-AIRCONTROL Zonenmaster

**X-AIR-ZMAS** Preisgruppe 9

[1]	
X-AIR-ZMAS	
2054,-	
Einzelpreis	

Regelgeräte

Preise in € ohne MwSt.



Zonenmodule – Einzelraumregelung für Temperatur, Luftqualität, Feuchtigkeit (je nach verwendeter Sensorik)

**X-AIR-ZMO – MOD**

1	2

**1 Serie**

**X-AIR-ZMO** X-AIRCONTROL Zonenmodul

**2 Variante**

**MOD** Zonenmodul mit Schnittstelle Modbus RTU

**MP** Zonenmodul mit Schnittstelle MP-Bus

**ANA** Zonenmodul mit Schnittstelle Analog

**EXT** Modul zur Zonenerweiterung

**COVER** Abdeckung für Zonenmodule

**X-AIR-ZMO** Preisgruppe 9

[2]				
MOD	MP	ANA	COVER	EXT
477,-	477,-	477,-	42,-	238,-
Einzelpreis				



Preise in € ohne MwSt.

Raumbedieneinheiten für Zonenmodule X-AIRCONTROL

**X-AIR-CP – 2T**

1	2

**1 Serie**

**X-AIR-CP** X-AIRCONTROL Raumbedieneinheit

**2 Variante**

- 2T** Raumbedieneinheit mit Temperatursensor und 2" Touchscreen
- TS** Raumbedieneinheit mit Temperatursensor und Sollwertsteller

**X-AIR-CP** Preisgruppe 9

[2]	
2T	TS
268,-	133,-
Einzelpreis	

Regelgeräte

Preise in € ohne MwSt.



Sensoren für X-AIRCONTROL Zonenmodule und andere

**X-SENS – VOC-EXH**

1	2

**1 Serie**  
**X-SENS** Sensor

**2 Variante**  
**TEMP-RH-EXH** Kombinationsfühler Temperatur und Feuchte für Abluftkanal  
**TEMP-PT1000** Kanalfühler Temperatur PT1000  
**VOC-EXH** Luftqualitätsfühler VOC für Abluftkanal  
**CO2-EXH** Luftqualitätsfühler CO<sub>2</sub> für Abluftkanal  
**CO2-RH** Kombinationsfühler CO<sub>2</sub> und Feuchte  
**DEWPT** Taupunktwärter  
**PIR-SM** Präsenzmelder, Erfassungsbereich 180°  
**PIR-FM** Präsenzmelder, Erfassungsbereich 360°  
**SPLITTER** Vierfach-Verteiler für Sensoren und Bedieneinheiten mit Modbus

**X-SENS** Preisgruppe 9

[2]	
TEMP-RH-EXH	354,-
TEMP-PT1000	46,-
VOC-EXH	354,-
CO2-EXH	503,-
CO2-RH	496,-
DEWPT	336,-
PIR-SM	473,-
PIR-FM	439,-
SPLITTER	69,-
	Einzelpreis





Installationsgehäuse X-AIR-PCASE230V für maximal ein Zonenmodul oder einen Zonenmaster

**X-AIR-PCASE230V**

|  
1

**1 Serie**

**X-AIR-PCASE230V** Installationsgehäuse mit 230 V AC Netzteil  
**X-AIR-PCASE-C** Montagewinkel für Deckenmontage X-AIR-PCASE230V

**Ergänzende Produkte**

**X-AIR-ZMO-ZMAS** Zonenmaster  
**X-AIR-ZMO-MOD** Zonenmodul Modbus RTU  
**X-AIR-ZMO-ANA** Zonenmodul Analog  
**X-SENS-SPLITTER** 4-fach-Verteiler

Preise in € ohne MwSt.

**X-AIR-PCASE** Preisgruppe 9

[1]	
X-AIR-PCASE230V	X-AIR-PCASE-C
237,-	38,-
Einzelpreis	

Regelgeräte

Preise in € ohne MwSt.



Stellantriebe zur Regulierung von wasserseitigen Erhitzern und Kühlern

**X-VALVE – MOD – KP-MD15-Q-J6**

1	2	3

**1 Serie**  
**X-VALVE**

**2 Schnittstelle**  
**ANA** analog  
**MP** MP-Bus  
**MOD** Modbus RTU

**3 Antriebstyp**  
Zum Beispiel  
**KP-MD15-Q-J6** für druckunabhängige Ventile  
**KP-MD15-RZ-J6** für Standardventile

**X-VALVE Stellantriebe für Kleinventile** Preisgruppe 9

[2]	[3]	Zuordnung		
ANA	KP-MD15-RZ	①	Kleinventilantrieb 24 V AC/DC mit Schnittstelle analog (0 – 10 V) für Ventil Baureihe RZ/RZW. Fabrikat: K&P Typ: MD15	105,-
ANA	KP-MD15-Q	②	Kleinventilantrieb 24 V AC/DC mit Schnittstelle analog (0 – 10 V) für Ventil druckunabhängig Baureihe Q und Heizkreisverteiler (Multidis FS/14055xx). M30 × 1,5 Fabrikat: K&P Typ: MD15Q	105,-
ANA	BE-SZ	③	Kleinventilantrieb 24 V AC/DC mit Schnittstelle analog (0 – 10 V) für Ventil Baureihe C. Fabrikat: Belimo Typ: CQ24A-SZ	99,-
MOD	KP-MD15-Q-J6	④	Kleinventilantrieb 24 V AC/DC mit Schnittstelle MODBUS für Ventil druckunabhängig Baureihe Q und Heizkreisverteiler (Oventrop Multidis FS/14055xx) M30 × 1,5 Fabrikat: TROX Typ: X-VALVE-MOD-KP-MD15-Q-J6	169,-
MOD	KP-MD-15-RZ-J6	⑤	Kleinventilantrieb 24 V AC/DC mit Schnittstelle MODBUS für Ventil Baureihe RZ/RZW Fabrikat: TROX Typ: X-VALVE-MOD-KP-MD15-RZ-J6	169,-
MP	BE-MPL	⑥	Kleinventilantrieb 24 V AC/DC mit Schnittstelle MP-BUS für Ventil Baureihe C Fabrikat: Belimo Typ: CQ24A-MPL	102,-
				Einzelpreis

Kleinventile sind separat zu bestellen



Kleinventile zur Regulierung von wasserseitigen Erhitzern und Kühlern

**X-VALVE Kleinventile (Standardausführung) Preisgruppe 9**

Zubehör – Ventiltyp	Ventil passend für X-VALVE Stellantriebstypen			
X-VALVE-KP-RZ-15-02	①, ⑤	Zonendurchgangsventil DN15, KVS 0,25, Messing, flachdichtend 1/2" Fabrikat: K&P Typ RZ15/0,25		61,-
X-VALVE-KP-RZ-15-04	①, ⑤	Zonendurchgangsventil DN15, KVS 0,4, Messing, flachdichtend 1/2" Fabrikat: K&P Typ RZ15/0,4		61,-
X-VALVE-KP-RZ-15-06	①, ⑤	Zonendurchgangsventil DN15, KVS 0,6, Messing, flachdichtend 1/2" Fabrikat: K&P Typ RZ15/0,6		61,-
X-VALVE-KP-RZ-15-10	①, ⑤	Zonendurchgangsventil DN15, KVS 1,0, Messing, flachdichtend 1/2" Fabrikat: K&P Typ RZ15/1,0		61,-
X-VALVE-KP-RZ-15-25	①, ⑤	Zonendurchgangsventil DN15, KVS 2,5, Messing, flachdichtend 1/2" Fabrikat: K&P Typ RZ15/2,5		61,-
X-VALVE-KP-RZ-20-40	①, ⑤	Zonendurchgangsventil DN20, KVS 4,0, Messing, flachdichtend 3/4" Fabrikat: K&P Typ RZ20/4,0		68,-
X-VALVE-BE-C4-15	③, ⑥	Zonendurchgangsventil DN15, KVS 0,4 – 4,5, Messing, flachdichtend 3/4" Fabrikat: Belimo Typ C415Q-J		41,-
X-VALVE-BE-C4-20	③, ⑥	Zonendurchgangsventil DN20, KVS 0,5 – 7,8, Messing, flachdichtend 3/4" Fabrikat: Belimo Typ C420Q-K		46,-
				Einzelpreis

Stellantriebe sind separat zu bestellen  
Hinweise zu passenden Stellantriebstypen ① bis ⑥ beachten

Regelgeräte



**X-VALVE Kleinventile (druckunabhängige Ausführung) Preisgruppe 9**

Zubehör – Ventiltyp	Ventil passend für X-VALVE Stellantriebstypen		
X-VALVE-KP-Q-30-210	②, ④	Zonendurchgangsventil druckunabhängig DN15, 30 – 210 l/h, M30 × 1,5, Messing, flachdichtend 1/2" Fabrikat: Oventrop Typ QTZ 30 – 210l/h, DN15	112,-
X-VALVE-KP-Q-150-700	②, ④	Zonendurchgangsventil druckunabhängig DN15, 150 – 700 l/h, M30 × 1,5, Messing, flachdichtend 1/2" Fabrikat: Oventrop Typ QTZ 150 – 700l/h, DN15	112,-
X-VALVE-KP-Q-200-1300	②, ④	Zonendurchgangsventil druckunabhängig DN15, 200 – 1300 l/h, M30 × 1,5, Messing, flachdichtend 1/2" Fabrikat: Oventrop Typ QTZ 200 – 1300l/h, DN15	112,-
X-VALVE-KP-Q-250-1800	②, ④	Zonendurchgangsventil druckunabhängig DN20, 250 – 1800 l/h, M30 × 1,5, Messing, flachdichtend 3/4" Fabrikat: Oventrop Typ QTZ 250 – 1800l/h, DN20	205,-
X-VALVE-BE-C2-15	③, ⑥	Zonendurchgangsventil druckunabhängig DN15, 30 – 210 l/h, Messing, IG 1/2" Fabrikat: Belimo Typ C215QP-B	151,-
X-VALVE-BE-C2-20	③, ⑥	Zonendurchgangsventil druckunabhängig DN20, 90 – 980 l/h, Messing, IG 3/4" Fabrikat: Belimo Typ C220QP-F	182,-
			Einzelpreis

Stellantriebe sind separat zu bestellen

Hinweise zu passenden Stellantriebstypen ① bis ⑥ beachten



Help Desk



## IHRE VORTEILE IM TROX ONLINE SHOP



### LIEFERTERMIN MIT EINEM KLICK

Mit nur einem Klick können Sie sich den voraussichtlichen Liefertermin für Ihre Konfiguration abrufen. Nutzen Sie die Flexibilität, um Ihr Projekt besser zu planen und auch schneller reagieren zu können.



### PROJEKTWARENKÖRBE

Behalten Sie die Übersicht über all Ihre laufenden Projekte. Benennen Sie Ihre Warenkörbe nach Ihrer eigenen Projektnummer, um Ihre Auslegungen und Bestellungen eindeutig zuordnen zu können und schnell wiederzufinden.



### FILTERFUNKTION

Stöbern Sie durch unser breites Sortiment und finden Sie schnell das passende Produkt für Ihre Projektanforderung. Durch die übersichtliche Filterfunktion sind Sie doppelt so schnell und haben mehr Zeit für wichtige Dinge.



### DIREKTE PREISABFRAGE

Schnell und effizient Preise abfragen: Konfigurieren Sie das passende Produkt und erhalten Sie sofort Ihren Preis. Sparen Sie Zeit beim Bestellen, da keine schriftlichen Angebote mehr notwendig sind.



### RUND UM DIE UHR BESTELLEN

Sparen Sie wertvolle Zeit und nutzen Sie den Online Shop jeder Zeit von überall aus. Egal ob fünf Uhr morgens oder im zehnten Stock auf der Baustelle: Sie können jetzt flexibel und mobil bestellen.



### MEHR ALS 100 ARTIKEL

Unser Sortiment mit mehr als 100 Artikeln ist ab sofort im TROX Online Shop für Sie verfügbar. Bestellen Sie zu Ihren bekannten Preisen und profitieren Sie von der Flexibilität des Online Shops.

## ÜBER PRODUKTSERIE FINDEN

GEBEN SIE IHRE PRODUKTSERIE EIN

FKRS



FKRS-EU

Direkt zur Serie

Hier geht's zum  
TROX Onlineshop!

Abbildung	TROX Artikelnummer	Bezeichnung	Preis in €	Menge	
	A00000029632	Thermofühler 72°		- 1 +	Preis berechnen
	A00000042348	Schischek RedMax-15-BF TR		- 1 +	Preis berechnen
	A00000046735	ZBAT72 Auslöseeinrichtung		- 1 +	Preis berechnen



Preise in € ohne MwSt.



Für eine Funkstreckenverbindung von TROX X-AIRCONTROL Modulen vorwiegend durch den Lüftungskanal

**FAM – X-AIR / D32-RD**

1	2	3

**1 Serie**  
**FAM** Field Application Module

**3 Erweiterungsmodul**  
**D32-RD** RadioDuct

**2 Variante**  
**X-AIR** X-AIRCONTROL

**FAM - X-AIR / D32-RD** Preisgruppe 9

	635,-
Einzelpreis	

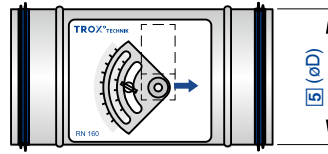

Preise in € ohne MwSt.

Zur exakten Regelung konstanter Volumenströme

**RN – D – P1 – FL / 160 / G2 / B50 / 300 – 800 [m³/h]**

1	2	3	4	5	6	7	8
---	---	---	---	---	---	---	---

**1 Serie**

**RN** Volumenstromregler

**2 Dämmschale**

Keine Eintragung: ohne Dämmschale  
**D** mit Dämmschale

**3 Material**

Keine Eintragung: verzinktes Stahlblech  
**P1** Oberfläche pulverbeschichtet, RAL 7001 (silbergrau)  
**A2** Edelstahlausführung

**4 Flansch**

Keine Eintragung: ohne Flansch  
**FL** Flansch beidseitig

**5 Nenngröße [mm]**

**80, 100, 125, 160, 200, 250, 315, 400**

**6 Zubehör**

Keine Eintragung: ohne Zubehör  
**D2** Doppellippendichtung beidseitig (nur ohne FL)  
**G2** Gegenflansch beidseitig (nur mit FL)

**7 Stellantrieb zur Sollwertverstellung**

Keine Eintragung: ohne Stellantrieb  
**B50** 3-Punkt (Min/Max) Stellantrieb 24 V AC/DC  
**B52** 3-Punkt (Min/Max) Stellantrieb 24 V AC/DC mit Hilfsschalter  
**B60** 3-Punkt (Min/Max) Stellantrieb 230 V AC/DC  
**B62** 3-Punkt (Min/Max) Stellantrieb 230 V AC/DC mit Hilfsschalter  
**B70** stetig 2 – 10 V DC Stellantrieb 24 V AC/DC  
**B72** stetig 2 – 10 V DC Stellantrieb 24 V AC/DC

**8 Betriebswerte zur werkseitigen Einstellung**

Volumenstrom [m³/h oder l/s]  
Nur mit Stellantrieb  
 $q_{vmin} - q_{vmax}$

**RN Preisgruppe 5**

[5]	[1]	[2]	[3]	[4]	[6]	[3]	[4]	[6]	[7]						
	RN...-					RN...-A2-			RN...-						
	RN	D	P1	FL	D2	G2	A2	FL	G2	B50	B52	B60	B62	B70	B72
80	226,-	233,-	216,-	-	64,-	-	406,-	-	-	341,-	520,-	341,-	520,-	444,-	623,-
100	226,-	233,-	216,-	97,-	54,-	97,-	388,-	291,-	291,-	341,-	520,-	341,-	520,-	444,-	623,-
125	248,-	241,-	223,-	103,-	54,-	103,-	396,-	309,-	309,-	341,-	520,-	341,-	520,-	444,-	623,-
160	255,-	274,-	255,-	113,-	62,-	113,-	412,-	339,-	339,-	341,-	520,-	341,-	520,-	444,-	623,-
200	273,-	310,-	259,-	120,-	62,-	120,-	426,-	360,-	360,-	341,-	520,-	341,-	520,-	444,-	623,-
250	295,-	340,-	261,-	139,-	62,-	139,-	494,-	417,-	417,-	341,-	520,-	341,-	520,-	444,-	623,-
315	348,-	388,-	347,-	159,-	64,-	159,-	541,-	477,-	477,-	341,-	520,-	341,-	520,-	444,-	623,-
400	388,-	413,-	389,-	189,-	64,-	189,-	633,-	567,-	567,-	341,-	520,-	341,-	520,-	444,-	623,-
	Grundpreis	Mehrpreis													

Nur für Nenngröße 80:  
- nicht mit Flansch FL, nicht mit Gegenflansch G2  
- Edelstahlausführung A2 nicht mit Doppellippendichtung D2

Preise in € ohne MwSt.



Motorisierte Verstellung für variable Volumenstrom-Sollwerte oder  $q_{vmin}$ - $q_{vmax}$ -Umschaltung in RLT-Anlagen

**Nachrüstung Stellantrieb für Konstantvolumenstromregler RN**

**NR-VAV – RN-B50**

1	2

**1 Serie**

**NR-VAV** Nachrüstset

**2 Variante**

**RN-B50** 3-Punkt (Min/Max) Stellantrieb 24 V AC/DC

**RN-B60** 3-Punkt (Min/Max) Stellantrieb 230 V AC/DC

**RN-B70** variabler Stellantrieb 24 V AC/DC

**RN-S2** Hilfsschalter für B52, B62, B72

**Hinweis**

Montagematerial für die betreffende Serie wird nur in Verbindung mit dem Stellantrieb angeboten.

**Nachrüstsets** Preisgruppe NETTO

[2]	RN	
...RN-B50		214,-
...RN-B60		214,-
...RN-B70		284,-
...RN-S2		93,-
Nettopreise	Grundpreis	





Preise in € ohne MwSt.

RN-S – P1 / 100 / D2

1	2	3	4

**1 Serie**

**RN-S** Volumenstromregler mit niedriger Bauhöhe

**3 Nenngröße [mm]**

80, 100, 125

**2 Material**

Keine Eintragung: verzinktes Stahlblech

**P1** Oberfläche pulverbeschichtet, RAL 7001 (silbergrau)

**A2** Edelstahlausführung

**4 Zubehör**

Keine Eintragung: ohne Zubehör

**D2** Doppellippendichtung beidseitig

**RN-S** Preisgruppe 5

[3]	[1]	[2]		[4]
	RN-S	P1	A2	D2
80	218,-	216,-	406,-	64,-
100	218,-	216,-	388,-	54,-
125	232,-	223,-	396,-	54,-
	Grundpreis	Mehrpreis		

Nur für Nenngröße 80: Edelstahlausführung A2 nicht mit Doppellippendichtung D2

Regelgeräte

Preise in € ohne MwSt.

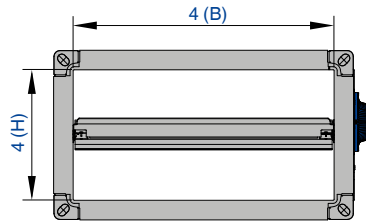

Zur exakten Regelung normaler bis hoher Konstantvolumenströme

EN - D - P1 / 400 × 200 / E01 / 800 - 3000 [m³/h]

1	2	3	4	5	6

**1 Serie**

EN Volumenstromregelgerät

**2 Dämmschale**

Keine Eintragung: ohne Dämmschale  
D mit Dämmschale

**3 Material**

Keine Eintragung: verzinktes Stahlblech  
P1 Oberfläche pulverbeschichtet, RAL 7001 (silbergrau)

**4 Nenngröße [mm]**

Breite × Höhe angeben

**5 Stellantrieb zur Sollwertverstellung**

Keine Eintragung: ohne Stellantrieb  
E01 3-Punkt (Min/Max) Stellantrieb 24 V AC/DC mit Potentiometereinstellung  
E02 3-Punkt (Min/Max) Stellantrieb 230 V AC/DC mit Potentiometereinstellung  
E03 variabler Stellantrieb 24 V AC/DC mit Potentiometereinstellung

EN Preisgruppe 5

[4]		[1]	[5]			[2]	[3]
B	H	EN	E01	E02	E03	D	P1
200	100	377,-	419,-	419,-	419,-	310,-	422,-
300	100	389,-	419,-	419,-	419,-	325,-	426,-
300	150	406,-	419,-	419,-	419,-	325,-	451,-
300	200	438,-	419,-	419,-	419,-	333,-	451,-
400	200	455,-	419,-	419,-	419,-	340,-	455,-
500	200	475,-	419,-	419,-	419,-	371,-	462,-
600	200	542,-	419,-	419,-	419,-	389,-	472,-
400	250	605,-	419,-	419,-	419,-	353,-	494,-
500	250	625,-	419,-	419,-	419,-	369,-	497,-
600	250	643,-	419,-	419,-	419,-	388,-	505,-
400	300	880,-	419,-	419,-	419,-	353,-	494,-
500	300	901,-	419,-	419,-	419,-	376,-	497,-
600	300	926,-	419,-	419,-	419,-	394,-	505,-
400	400	900,-	-	-	-	388,-	535,-
500	400	937,-	-	-	-	416,-	548,-
600	400	1079,-	-	-	-	428,-	558,-
500	500	1238,-	-	-	-	436,-	627,-
600	500	1272,-	-	-	-	458,-	641,-
600	600	1562,-	-	-	-	478,-	715,-
		Grundpreis	Mehrpreis				

Stellantriebe nur bis H = 300

Ab H = 400 mm als Doppelregler (zwei Klappen mit separaten Einstellskalen) ausgeführt



## Zusatzschalldämpfer Preisgruppe 5

[4]				
B		H		TX
200		100		334,-
300		100		367,-
300		150		495,-
300		200		495,-
400		200		545,-
500		200		597,-
600		200		648,-
400		250		661,-
500		250		732,-
600		250		800,-
400		300		661,-
500		300		732,-
600		300		800,-
400		400		723,-
500		400		774,-
600		400		898,-
500		500		895,-
600		500		991,-
600		600		1024,-
				Einzelpreis

Preise in € ohne MwSt.



Motorisierte Verstellung für variable Volumenstrom-Sollwerte oder  $q_{vmin}$ - $q_{vmax}$ -Umschaltung in RLT-Anlagen

**Nachrüstung Stellantrieb für Konstantvolumenstromregler EN**

**NR-VAV – EN-B50**

1	2

**1 Serie**

**NR-VAV** Nachrüstset

Für KVS-Regler EN Generation 3 (Sollwertverstellung mit Handrad)  
**EN-E01** 3-Punkt (Min/Max) Stellantrieb 24 V AC/DC mit Potentiometereinstellung

**2 Variante**

Für KVS-Regler EN Generation 2 (Sollwertverstellung mit Winkelskala)

**EN-B50** 3-Punkt (Min/Max) Stellantrieb 24 V AC/DC

**EN-B60** 3-Punkt (Min/Max) Stellantrieb 230 V AC/DC

**EN-B70** variabler Stellantrieb 24 V AC/DC

**EN-S2** Hilfsschalter für B52, B62, B72

**EN-E02** 3-Punkt (Min/Max) Stellantrieb 230 V AC/DC mit Potentiometereinstellung

**EN-E03** variabler Stellantrieb 24 V AC/DC mit Potentiometereinstellung

**Hinweis**

Montagematerial für die betreffende Serie wird nur in Verbindung mit dem Stellantrieb angeboten.

**Nachrüstsets**

EN - Generation 2 Preisgruppe NETTO

[2]	EN	
...EN-B50		214,-
...EN-B60		214,-
...EN-B70		284,-
...EN-S2		93,-
Nettopreise	Grundpreis	

**Nachrüstsets**

EN - Generation 3 Preisgruppe NETTO

[2]	EN	
...EN-E01		147,-
...EN-E02		147,-
...EN-E03		147,-
Nettopreise	Grundpreis	

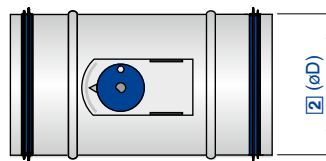

Preise in € ohne MwSt.

Für niedrige Strömungsgeschwindigkeiten

VFC / 100 / E03

1	2	3

**1 Serie**

VFC Volumenstromregler

**2 Nenngröße [mm]**

80, 100, 125, 160, 200, 250

**3 Stellantrieb**

Keine Eintragung: Handverstellung

**E01** 3-Punkt (Min/Max) Stellantrieb 24 V AC/DC mit Potentiometereinstellung

**E02** 3-Punkt (Min/Max) Stellantrieb 230 V AC/DC mit Potentiometereinstellung

**E03** variabler Stellantrieb 24 V AC/DC mit Potentiometereinstellung

**M01** 3-Punkt (Min/Max) Stellantrieb 24 V AC/DC mit mechanischen Anschlägen

**M02** 3-Punkt (Min/Max) Stellantrieb 230 V AC/DC mit mechanischen Anschlägen

VFC Preisgruppe 5

[2]	[1]	[3]					
	VFC	E01	E02	E03	M01	M02	
80	226,-	341,-	341,-	341,-	341,-	341,-	
100	226,-	341,-	341,-	341,-	341,-	341,-	
125	248,-	341,-	341,-	341,-	341,-	341,-	
160	255,-	341,-	341,-	341,-	341,-	341,-	
200	273,-	341,-	341,-	341,-	341,-	341,-	
250	295,-	341,-	341,-	341,-	341,-	341,-	
	Grundpreis	Mehrpreis					

Preise in € ohne MwSt.



Motorisierte Verstellung für variable Volumenstrom-Sollwerte oder  $q_{vmin}$  -  $q_{vmax}$ -Umschaltung in RLT-Anlagen

**Nachrüstung Stellantrieb für Konstantvolumenstromregler VFC**

**NR-VAV – VFC-E01**

1	2

**1 Serie**

**NR-VAV** Nachrüstset

**2 Variante**

**VFC-E01** 3-Punkt (Min/Max) Stellantrieb 24 V AC/DC mit Potentiometereinstellung

**VFC-E02** 3-Punkt (Min/Max) Stellantrieb 230 V AC/DC mit Potentiometereinstellung

**VFC-E03** variabler Stellantrieb 24 V AC/DC mit Potentiometereinstellung

**VFC-M01** 3-Punkt (Min/Max) Stellantrieb 24 V AC/DC mit mechanischen Anschlägen

**VFC-M02** 3-Punkt (Min/Max) Stellantrieb 230 V AC/DC mit mechanischen Anschlägen

**Hinweis**

Montagematerial für die betreffende Serie wird nur in Verbindung mit dem Stellantrieb angeboten.

**Nachrüstsets** Preisgruppe 5

[2]	VFC
...VFC-E01	341,-
...VFC-E02	341,-
...VFC-E03	341,-
...VFC-M01	341,-
...VFC-M02	341,-
	Grundpreis

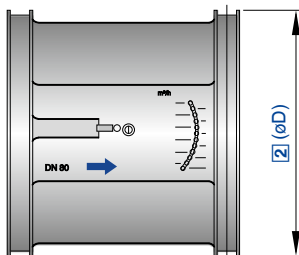

Preise in € ohne MwSt.

Einschubregler für die einfache Volumenstrombegrenzung

VFL / 100

1	2

**1 Serie**  
VFL Volumenstrom-Begrenzer

**2 Nenngröße [mm]**  
80, 100, 125, 150, 160, 200, 250

VFL Preisgruppe 5

[2]		
80		73,-
100		75,-
125		89,-
150		103,-
160		103,-
200		150,-
250		183,-
Grundpreis		

Mehrpriis für die Einstellung abweichender Referenzvolumenströme  
19,-/Stück

Nur ab 50 Stück je Nenngröße und Referenzvolumenstrom in einem  
Abruf

Regelgeräte

Preise in € ohne MwSt.

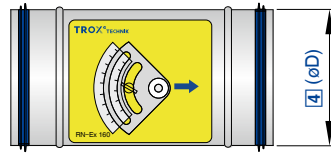

Zur exakten Regelung konstanter Volumenströme in explosionsgefährdeten Bereichen nach ATEX

RN-Ex - D - P1 / 160 / D2

1	2	3	4	5

**1 Serie**

**RN-Ex** Volumenstromregler für explosionsgefährdete Bereiche

**4 Nenngröße [mm]**

80, 100, 125, 160, 200, 250, 315, 400

**2 Dämmschale**

Keine Eintragung: ohne Dämmschale  
D mit Dämmschale

**5 Zubehör**

Keine Eintragung: ohne Zubehör  
D2 Doppellippendichtung beidseitig

**3 Material**

Keine Eintragung: verzinktes Stahlblech  
P1 Oberfläche pulverbeschichtet, RAL 7001 (silbergrau)  
A2 Edelstahlausführung

**RN-Ex Preisgruppe 5**

[4]	[1]	[2]	[3]		[5]
	RN-Ex	D	P1	A2	D2
80	452,-	233,-	216,-	406,-	64,-
100	452,-	233,-	216,-	388,-	54,-
125	496,-	241,-	223,-	396,-	54,-
160	510,-	274,-	255,-	412,-	62,-
200	546,-	310,-	259,-	426,-	62,-
250	590,-	340,-	261,-	494,-	62,-
315	696,-	388,-	347,-	541,-	64,-
400	776,-	413,-	389,-	633,-	64,-
	Grundpreis		Mehrpreis		

Nur für Nenngröße 80: Edelstahlausführung A2 nicht mit Doppellippendichtung D2



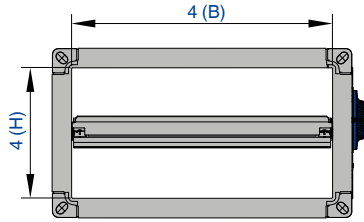

Preise in € ohne MwSt.

Zur exakten Regelung normaler bis hoher Konstantvolumenströme in explosionsgefährdeten Bereichen nach ATEX

**EN-Ex – D – P1 / 400 × 200**

1	2	3	4

**1 Serie**

**EN-Ex** Volumenstromregelgerät

**2 Dämmschale**

Keine Eintragung: ohne Dämmschale

**D** mit Dämmschale

**3 Material**

Keine Eintragung: verzinktes Stahlblech

**P1** Oberfläche pulverbeschichtet, RAL 7001 (silbergrau)

**4 Nenngröße [mm]**

Breite × Höhe angeben

**EN-Ex Preisgruppe 5**

**Zusatzschalldämpfer Preisgruppe 5**

[4]		[1]	[2]	[3]
B	H	EN-Ex	D	P1
200	100	754,-	310,-	422,-
300	100	778,-	325,-	426,-
300	150	812,-	325,-	451,-
300	200	876,-	333,-	451,-
400	200	910,-	340,-	455,-
500	200	950,-	371,-	462,-
600	200	1084,-	389,-	472,-
400	250	1210,-	353,-	494,-
500	250	1250,-	369,-	497,-
600	250	1286,-	388,-	505,-
400	300	1760,-	353,-	494,-
500	300	1802,-	376,-	497,-
600	300	1852,-	394,-	505,-
400	400	1800,-	388,-	535,-
500	400	1874,-	416,-	548,-
600	400	2158,-	428,-	558,-
500	500	2476,-	436,-	627,-
600	500	2544,-	458,-	641,-
600	600	3124,-	478,-	715,-
		Grundpreis	Mehrpreis	

[4]		TX
B	H	
200	100	334,-
300	100	367,-
300	150	495,-
300	200	495,-
400	200	545,-
500	200	597,-
600	200	648,-
400	250	661,-
500	250	732,-
600	250	800,-
400	300	661,-
500	300	732,-
600	300	800,-
400	400	723,-
500	400	774,-
600	400	898,-
500	500	895,-
600	500	991,-
600	600	1024,-
		Einzelpreis

Preise in € ohne MwSt.

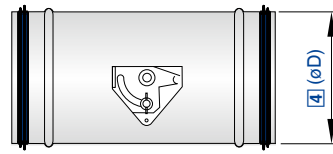

Zur luftdichten Absperrung

AK – P1 – FL / 160 / G2 / BP0 / NO

1	2	3	4	5	6	7

**1 Serie**

AK Absperrklappe

**2 Material**

Keine Eintragung: verzinktes Stahlblech  
P1 Oberfläche pulverbeschichtet, RAL 7001 (silbergrau)  
A2 Edelstahl

**3 Ausführung**

Keine Eintragung: ohne Ausführung  
FL Flansch beidseitig

**4 Nenngröße [mm]**

100, 125, 160, 200, 250, 315, 400

**5 Zubehör**

Keine Eintragung: ohne Zubehör  
D2 Doppellippendichtung beidseitig  
G2 Gegenflansch beidseitig

**6 Stellantrieb**

Keine Eintragung: Absperrklappe mit Handbetätigung  
Auf-Zu-Stellantriebe  
B30 24 V AC/DC, 3-Punkt  
B32 24 V AC/DC, 3-Punkt, mit Hilfsschalter  
B40 230 V AC, 3-Punkt  
B42 230 V AC, 3-Punkt, mit Hilfsschalter  
Auf-Zu-Stellantriebe mit Sicherheitsstellung  
BP0 24 V AC/DC, Federrücklauf  
BP2 24 V AC/DC, Federrücklauf, mit Hilfsschalter  
BR0 24 – 240 V AC, 24 – 125 V DC, Federrücklauf  
BR2 24 – 240 V AC, 24 – 125 V DC, Federrücklauf, mit Hilfsschalter  
Variable Stellantriebe  
B20 24 V AC/DC, stetig 2 – 10 V DC  
B22 24 V AC/DC, stetig 2 – 10 V DC, mit Hilfsschalter  
Pneumatischer Antrieb mit Sicherheitsstellung  
TNO pneumatischer Antrieb 0,2 – 1 bar

**7 Klappenstellung**

Nur mit Federrücklaufantrieb oder pneumatischem Stellantrieb  
NO stromlos/drucklos AUF (Normally Open)  
NC stromlos/drucklos ZU (Normally Closed)

**AK Preisgruppe 5**

[4]	[1]	[2]	[3]	[5]		[2]	[3]	[5]	[6]									
		AK-...-				AK-...-A2-			AK-...-									
	AK	P1	FL	D2	G2	A2	FL	G2	B20	B30	B32	B40	B42	BP0	BP2	BR0	BR2	TNO
100	223,-	226,-	102,-	56,-	102,-	407,-	204,-	204,-	391,-	270,-	454,-	270,-	454,-	721,-	781,-	780,-	842,-	151,-
125	225,-	234,-	107,-	56,-	107,-	416,-	214,-	214,-	391,-	270,-	454,-	270,-	454,-	721,-	781,-	780,-	842,-	151,-
160	230,-	267,-	120,-	66,-	120,-	433,-	240,-	240,-	391,-	270,-	454,-	270,-	454,-	721,-	781,-	780,-	842,-	151,-
200	238,-	271,-	125,-	66,-	125,-	447,-	250,-	250,-	391,-	270,-	454,-	270,-	454,-	721,-	781,-	780,-	842,-	151,-
250	275,-	275,-	146,-	66,-	146,-	520,-	292,-	292,-	391,-	270,-	454,-	270,-	454,-	721,-	781,-	780,-	842,-	151,-
315	305,-	363,-	165,-	68,-	165,-	568,-	330,-	330,-	391,-	270,-	454,-	270,-	454,-	721,-	781,-	780,-	842,-	151,-
400	310,-	408,-	198,-	68,-	198,-	665,-	396,-	396,-	391,-	270,-	454,-	270,-	454,-	721,-	781,-	780,-	842,-	151,-
	Grundpreis	Mehrpreis																

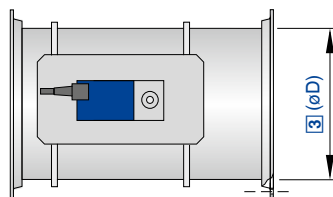

Preise in € ohne MwSt.

Für kontaminierte Luft

**AKK – FL / 160 / GK / BP0 / NO**

1	2	3	4	5	6

**1 Serie**  
AKK Absperrklappe, Kunststoff

**2 Flansch**  
Keine Eintragung: ohne Flansch  
FL Flansch beidseitig

**3 Nenngröße [mm]**  
125, 160, 200, 250, 315, 400

**4 Zubehör**  
Keine Eintragung: ohne Zubehör  
GK Gegenflansch beidseitig

**5 Stellantrieb**  
Keine Eintragung: Absperrklappe mit Handbetätigung  
Auf-Zu-Stellantriebe  
**B30** 24 V AC/DC, 3-Punkt  
**B32** 24 V AC/DC, 3-Punkt, mit Hilfsschalter  
**B40** 230 V AC, 3-Punkt  
**B42** 230 V AC, 3-Punkt, mit Hilfsschalter  
 Auf-Zu-Stellantriebe mit Sicherheitsstellung  
**BP0** 24 V AC/DC, Federrücklauf  
**BP2** 24 V AC/DC, Federrücklauf, mit Hilfsschalter  
**BR0** 24 – 240 V AC, 24 – 125 V DC, Federrücklauf  
**BR2** 24 – 240 V AC, 24 – 125 V DC, Federrücklauf, mit Hilfsschalter  
 Variable Stellantriebe  
**B20** 24 V AC/DC, stetig 2 – 10 V DC  
**B22** 24 V AC/DC, stetig 2 – 10 V DC, mit Hilfsschalter  
 Pneumatischer Antrieb mit Sicherheitsstellung  
**TN0** pneumatischer Antrieb 0,2 – 1 bar

**6 Klappenstellung**  
Nur mit Federrücklaufantrieb oder pneumatischem Stellantrieb  
**NO** stromlos/drucklos AUF (Normally Open)  
**NC** stromlos/drucklos ZU (Normally Closed)

**AKK Preisgruppe 5**

[3]	[1]	[2]	[4]	[5]									
	AKK	FL	GK	B20	B30	B32	B40	B42	BP0	BP2	BR0	BR2	TN0
125	941,-	182,-	182,-	391,-	270,-	454,-	270,-	454,-	721,-	781,-	780,-	842,-	151,-
160	1016,-	228,-	228,-	391,-	270,-	454,-	270,-	454,-	721,-	781,-	780,-	842,-	151,-
200	1081,-	273,-	273,-	391,-	270,-	454,-	270,-	454,-	721,-	781,-	780,-	842,-	151,-
250	1185,-	369,-	369,-	391,-	270,-	454,-	270,-	454,-	721,-	781,-	780,-	842,-	151,-
315	1368,-	405,-	405,-	391,-	270,-	454,-	270,-	454,-	721,-	781,-	780,-	842,-	151,-
400	1716,-	552,-	552,-	391,-	270,-	454,-	270,-	454,-	721,-	781,-	780,-	842,-	151,-
	Grundpreis	Mehrpreis											

Preise in € ohne MwSt.

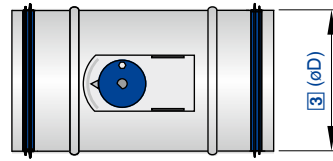

Für einen zuverlässigen Abgleich von Volumenströmen

VFR – A2 / 160 / E01

1	2	3	4

**1 Serie**

VFR Drosselklappe

**2 Material**

Keine Eintragung: verzinktes Stahlblech

A2 Edelstahlausführung

**3 Nenngröße [mm]**

80, 100, 125, 140, 150, 160, 180, 200, 224, 250

**4 Stellantrieb**

Keine Eintragung: Handeinstellung

E01 3-Punkt (Min/Max) Stellantrieb 24 V AC/DC mit Potentiometereinstellung

E02 3-Punkt (Min/Max) Stellantrieb 230 V AC/DC mit Potentiometereinstellung

E03 stetig 0 – 10 V DC Stellantrieb 24 V AC/DC mit Potentiometereinstellung

M01 3-Punkt (Min/Max) Stellantrieb 24 V AC/DC mit mechanischen Anschlägen

M02 3-Punkt (Min/Max) Stellantrieb 230 V AC/DC mit mechanischen Anschlägen

VFR Preisgruppe 5

[3]	[1]	[2]	[4]				
	VFR	A2	E01	E02	E03	M01	M02
80	70,-	150,-	341,-	341,-	341,-	341,-	341,-
100	70,-	150,-	341,-	341,-	341,-	341,-	341,-
125	70,-	155,-	341,-	341,-	341,-	341,-	341,-
140	74,-	170,-	341,-	341,-	341,-	341,-	341,-
150	74,-	184,-	341,-	341,-	341,-	341,-	341,-
160	75,-	197,-	341,-	341,-	341,-	341,-	341,-
180	75,-	213,-	341,-	341,-	341,-	341,-	341,-
200	88,-	222,-	341,-	341,-	341,-	341,-	341,-
224	90,-	247,-	341,-	341,-	341,-	341,-	341,-
250	98,-	264,-	341,-	341,-	341,-	341,-	341,-
	Grundpreis		Mehrpreis				



Preise in € ohne MwSt.

Motorisierte Verstellung für variable Arbeitspunkte oder Min-Max-Umschaltung in RLT-Anlagen

**Nachrüstung Stellantrieb für Drosselklappe VFR**

**NR-VAV – VFR-E01**

1	2

**1 Serie**  
**NR-VAV** Nachrüstset

**2 Variante**  
**VFR-E01** 3-Punkt (Min/Max) Stellantrieb 24 V AC/DC mit Potentiometereinstellung  
**VFR-E02** 3-Punkt (Min/Max) Stellantrieb 230 V AC/DC mit Potentiometereinstellung

**VFR-E03** variabler Stellantrieb 24 V AC/DC mit Potentiometereinstellung  
**VFR-M01** 3-Punkt (Min/Max) Stellantrieb 24 V AC/DC mit mechanischen Anschlägen  
**VFR-M02** 3-Punkt (Min/Max) Stellantrieb 230 V AC/DC mit mechanischen Anschlägen

**Hinweis**  
Montagematerial für die betreffende Serie wird nur in Verbindung mit dem Stellantrieb angeboten.

**Nachrüstsets** Preisgruppe 5

[2]	VFR	
...VFR-E01		341,-
...VFR-E02		341,-
...VFR-E03		341,-
...VFR-M01		341,-
...VFR-M02		341,-
<b>Bruttopreis</b>		



**Anbauteile: Wirkdrucktransmitter dynamischer Transmittertyp**

Anbauteil	Regelgröße	Schnittstelle	Drucktransmitter	Fabrikat
BTD	$q_v$	Schnittstelle 0 – 10 V oder 2 – 10 V oder MP-Bus oder Modbus RTU oder BACnet MS/TP	integriert	②
XTD	$q_v$	Schnittstelle 0 – 10 V oder 2 – 10 V, Anzeigedisplay	integriert	③

② TROX/Belimo, ③ TROX/Gruner  
 $q_v$  Volumenstrom

**Anbauteile: Wirkdrucktransmitter statischer Transmittertyp**

Anbauteil	Regelgröße	Schnittstelle	Drucktransmitter	Fabrikat
BTS	$q_v$	Schnittstelle 0 – 10 V oder 2 – 10 V oder MP-Bus oder Modbus RTU oder BACnet MS/TP	integriert	②
XTS	$q_v$	Schnittstelle 0 – 10 V oder 2 – 10 V, Anzeigedisplay	integriert	③

② TROX/Belimo, ③ TROX/Gruner  
 $q_v$  Volumenstrom

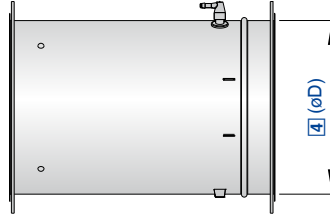

Preise in € ohne MwSt.

Zur Volumenstrommessung in Luftleitungen

VMR – P1 – FL / 160 / G2 / BTS / 0						
1	2	3	4	5	6	7

**1 Serie**  
VMR Volumenstrommesseinrichtung, rund

**2 Material**  
Keine Eintragung: verzinktes Stahlblech  
P1 Oberfläche pulverbeschichtet, RAL 7001 (silbergrau)  
A2 Edelstahlausführung

**3 Flansch**  
Keine Eintragung: ohne  
FL Flansch beidseitig

**4 Nenngröße [mm]**  
100, 125, 160, 200, 250, 315, 400

**5 Zubehör**  
Keine Eintragung: ohne  
D2 Lippendichtung beidseitig  
G2 Gegenflansch beidseitig

**6 Anbauteile (Wirkdrucktransmitter)**  
Keine Eintragung: ohne  
XTD dynamischer Wirkdrucktransmitter, analog, Display  
BTD dynamischer Wirkdrucktransmitter, analog und MP-Bus, Modbus RTU, BACnet MS/TP  
XTS statischer Wirkdrucktransmitter, analog, Display  
BTS statischer Wirkdrucktransmitter, analog und MP-Bus, Modbus RTU, BACnet MS/TP

**7 Spannungsbereich**  
Für das Istwertsignal (nur bei gewähltem Anbauteil erforderlich)  
0 0 – 10 V DC  
2 2 – 10 V DC

**VMR Preisgruppe 5**

[4]	[1]	[2]	[3]	[5]		[2]	[3]	[5]	[6]			
	VMR-...-					VMR-...-A2-			VMR-...-			
	VMR	P1	FL	D2	G2	A2	FL	G2	XTD	BTD	XTS	BTS
100	189,-	222,-	99,-	56,-	99,-	398,-	297,-	297,-	611,-	754,-	948,-	1090,-
125	196,-	230,-	106,-	56,-	106,-	408,-	318,-	318,-	611,-	754,-	948,-	1090,-
160	199,-	262,-	118,-	64,-	118,-	425,-	354,-	354,-	611,-	754,-	948,-	1090,-
200	208,-	266,-	123,-	64,-	123,-	438,-	369,-	369,-	611,-	754,-	948,-	1090,-
250	245,-	268,-	143,-	64,-	143,-	509,-	429,-	429,-	611,-	754,-	948,-	1090,-
315	260,-	356,-	163,-	66,-	163,-	558,-	489,-	489,-	611,-	754,-	948,-	1090,-
400	264,-	401,-	194,-	66,-	194,-	652,-	582,-	582,-	611,-	754,-	948,-	1090,-
	Grundpreis	Mehrpreis										

Preise in € ohne MwSt.

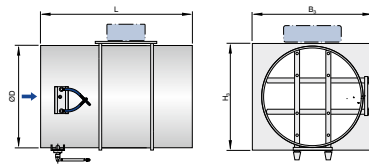

Zur Volumenstrommessung in Luftleitungen mit kontaminierter Luft

**Bestellschlüssel Volumenstrommesseinrichtung (optional mit Anbauteil VARYCONTROL)**

VMRK – FL / 160 / GK / XTS / 0  
| | | | | |  
1 2 3 4 5 6

**1 Serie**

VMRK Volumenstrommesseinrichtung, Kunststoff

**2 Flansch**

Keine Eintragung: ohne  
FL Flansch beidseitig

**3 Nenngröße [mm]**

125, 160, 200, 250, 315, 400

**4 Zubehör**

Keine Eintragung: ohne  
GK Gegenflansch beidseitig, inklusive Dichtung

**5 Anbauteile (Differenzdrucktransmitter)**

Keine Eintragung: ohne  
XTS statischer Wirkdrucktransmitter, analog, Display  
BTS statischer Wirkdrucktransmitter, analog und MP-Bus, Modbus RTU, BACnet MS/TP

**6 Signalspannungsbereich**

Für das Istwertsignal nur bei gewähltem Anbauteil erforderlich  
0 0 – 10 V DC  
2 2 – 10 V DC

**VMRK Preisgruppe 5**

[3]	[1]	[2]	[4]	[5]	
	VMRK	FL	GK	XTS	BTS
125	610,-	175,-	175,-	948,-	1090,-
160	631,-	218,-	218,-	948,-	1090,-
200	658,-	260,-	260,-	948,-	1090,-
250	760,-	352,-	352,-	948,-	1090,-
315	1007,-	385,-	385,-	948,-	1090,-
400	1634,-	526,-	526,-	948,-	1090,-
	Grundpreis	Mehrpreis			





Zur Volumenstrommessung in Luftleitungen

VME – P1 / 600 × 400 / XTD / 0				
1	2	3	4	5

**1 Serie**

VME Volumenstrommesseinrichtung, rechteckig

**2 Material**

Keine Eintragung: verzinktes Stahlblech

P1 Oberfläche pulverbeschichtet, RAL 7001 (silbergrau)

**3 Nenngröße [mm]**

Breite × Höhe angeben

**4 Anbauteil**

Keine Eintragung: ohne Anbauteil

XTD dynamischer Wirkdrucktransmitter, analog, Display

BTD dynamischer Wirkdrucktransmitter, analog und MP-Bus, Modbus RTU, BACnet MS/TP

XTS statischer Wirkdrucktransmitter, analog, Display

BTS statischer Wirkdrucktransmitter, analog und MP-Bus, Modbus RTU, BACnet MS/TP

**5 Signalspannungsbereich**

Für das Istwertsignal (nur bei gewählttem Anbauteil erforderlich)

0 0 – 10 V DC

2 2 – 10 V DC

Preise in € ohne MwSt.

**VME Preisgruppe 5**

[3]		[1]	[2]	[4]				
B	H	VME	P1	XTD	BTD	XTS	BTS	
200	100	369,-	422,-	611,-	754,-	948,-	1090,-	
300	100	387,-	426,-	611,-	754,-	948,-	1090,-	
400	100	406,-	431,-	611,-	754,-	948,-	1090,-	
500	100	417,-	434,-	611,-	754,-	948,-	1090,-	
600	100	438,-	439,-	611,-	754,-	948,-	1090,-	
200	200	422,-	444,-	611,-	754,-	948,-	1090,-	
300	200	449,-	451,-	611,-	754,-	948,-	1090,-	
400	200	469,-	455,-	611,-	754,-	948,-	1090,-	
500	200	491,-	462,-	611,-	754,-	948,-	1090,-	
600	200	509,-	472,-	611,-	754,-	948,-	1090,-	
700	200	527,-	475,-	611,-	754,-	948,-	1090,-	
800	200	554,-	481,-	611,-	754,-	948,-	1090,-	
300	300	462,-	488,-	611,-	754,-	948,-	1090,-	
400	300	488,-	494,-	611,-	754,-	948,-	1090,-	
500	300	513,-	497,-	611,-	754,-	948,-	1090,-	
600	300	527,-	505,-	611,-	754,-	948,-	1090,-	
700	300	546,-	513,-	611,-	754,-	948,-	1090,-	
800	300	574,-	519,-	611,-	754,-	948,-	1090,-	
900	300	603,-	525,-	611,-	754,-	948,-	1090,-	
1000	300	625,-	527,-	611,-	754,-	948,-	1090,-	
		Grundpreis	Mehrpreis					



VME Preisgruppe 5

[3]		[1]	[2]	[4]			
B	H	VME	P1	XTD	BTD	XTS	BTS
400	400	497,-	535,-	611,-	754,-	948,-	1090,-
500	400	525,-	548,-	611,-	754,-	948,-	1090,-
600	400	542,-	558,-	611,-	754,-	948,-	1090,-
700	400	564,-	573,-	611,-	754,-	948,-	1090,-
800	400	591,-	587,-	611,-	754,-	948,-	1090,-
900	400	612,-	599,-	611,-	754,-	948,-	1090,-
1000	400	643,-	611,-	611,-	754,-	948,-	1090,-
500	500	652,-	627,-	611,-	754,-	948,-	1090,-
600	500	680,-	641,-	611,-	754,-	948,-	1090,-
700	500	709,-	654,-	611,-	754,-	948,-	1090,-
800	500	732,-	667,-	611,-	754,-	948,-	1090,-
900	500	772,-	678,-	611,-	754,-	948,-	1090,-
1000	500	815,-	688,-	611,-	754,-	948,-	1090,-
600	600	703,-	715,-	611,-	754,-	948,-	1090,-
700	600	735,-	721,-	611,-	754,-	948,-	1090,-
800	600	766,-	730,-	611,-	754,-	948,-	1090,-
900	600	802,-	740,-	611,-	754,-	948,-	1090,-
1000	600	839,-	744,-	611,-	754,-	948,-	1090,-
700	700	758,-	752,-	611,-	754,-	948,-	1090,-
800	700	783,-	761,-	611,-	754,-	948,-	1090,-
900	700	819,-	769,-	611,-	754,-	948,-	1090,-
1000	700	853,-	777,-	611,-	754,-	948,-	1090,-
800	800	800,-	786,-	611,-	754,-	948,-	1090,-
900	800	833,-	802,-	611,-	754,-	948,-	1090,-
1000	800	866,-	817,-	611,-	754,-	948,-	1090,-
900	900	848,-	832,-	611,-	754,-	948,-	1090,-
1000	900	892,-	857,-	611,-	754,-	948,-	1090,-
1000	1000	912,-	877,-	611,-	754,-	948,-	1090,-
		Grundpreis	Mehrpreis				

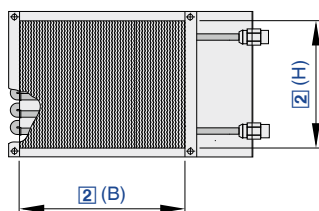

Preise in € ohne MwSt.

Zur Nacherwärmung von Luftströmen in rechteckigen Luftleitungen

WT / 160		
	1	2

**1 Serie**

WT Warmwasser-Wärmeübertrager für Volumenstromregelgeräte TZ-Silenzio und TVZ

**2 Nenngröße [mm]**

125, 160, 200, 250, 315, 400

**WT**  
für Serien TZ-Silenzio und TVZ Preisgruppe 5

	[2]		[1]		
			WT		
	125		259,-		
	160		361,-		
	200		494,-		
	250		559,-		
	315		762,-		
	400		1057,-		
				Einzelpreis	

Regelgeräte

Preise in € ohne MwSt.

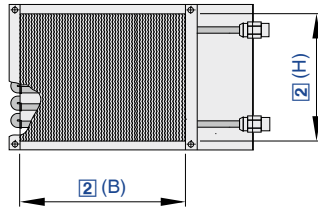

Zur Nacherwärmung von Luftströmen in rechteckigen Luftleitungen

WT / 400 × 200

1	2
---	---

**1 Serie**

WT Warmwasser-Wärmeübertrager für KVS-Regelgeräten EN sowie für Volumenstromregelgeräte TVJ, TVT und TVE-Q

**2 Nenngröße [mm]**

Breite × Höhe angeben

WT für Serie TVJ, TVT Preisgruppe 5

[2]		[1]
B	H	WT
200	100	652,-
300	100	678,-
400	100	709,-
500	100	722,-
600	100	750,-
200	200	715,-
300	200	750,-
400	200	788,-
500	200	1024,-
600	200	1047,-
700	200	1099,-
800	200	1161,-
300	300	824,-
400	300	1064,-
500	300	1133,-
600	300	1184,-
700	300	1258,-
800	300	1320,-
900	300	1370,-
1000	300	1456,-
400	400	1166,-
500	400	1258,-
600	400	1328,-
700	400	1406,-
800	400	1474,-
900	400	1549,-
1000	400	1661,-
		Einzelpreis

[2]		[1]
B	H	WT
500	500	1370,-
600	500	1467,-
700	500	1557,-
800	500	1670,-
900	500	1762,-
1000	500	1926,-
600	600	1592,-
700	600	1713,-
800	600	1834,-
900	600	1997,-
1000	600	2156,-
700	700	1865,-
800	700	2064,-
900	700	2255,-
1000	700	2446,-
		Einzelpreis

WT für größere Abmessungen nur für Serie TVJ Preisgruppe 5

[2]		[1]
B	H	WT
800	800	2296,-
900	800	2515,-
1000	800	2733,-
900	900	2745,-
1000	900	2967,-
1000	1000	3199,-
		Einzelpreis

Regelgeräte



**WT**  
für Serie EN Preisgruppe 5

[2]		[1]
B	H	WT
200	100	652,-
300	100	678,-
300	150	750,-
300	200	750,-
400	200	788,-
500	200	1024,-
600	200	1047,-
400	250	1064,-
500	250	1133,-
600	250	1184,-
400	300	1064,-
500	300	1133,-
600	300	1184,-
400	400	1166,-
500	400	1258,-
600	400	1328,-
500	500	1370,-
600	500	1467,-
600	600	1592,-
		Einzelpreis

**WT**  
für Serie TVE-Q Preisgruppe 5

[2]		[1]
B	H	WT
200	100	652,-
300	100	678,-
200	200	715,-
300	200	750,-
400	200	788,-
500	200	1024,-
600	200	1047,-
		Einzelpreis

Regelgeräte

Preise in € ohne MwSt.

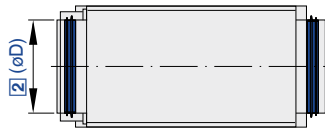

Zur Nacherwärmung von Luftströmen in runden Luftleitungen

WL / 160

1	2

**1 Serie**

WL Warmwasser-Wärmeübertrager für Volumenstromregelgeräte TVE, TVR und KVS-Regelgeräte RN und VFC

**2 Nenngröße [mm]**

100, 125, 160, 200, 250, 315, 400

WL Preisgruppe 5

[2]	[1]
	WL
100	721,-
125	744,-
160	877,-
200	911,-
250	1221,-
315	1529,-
400	2165,-
	Einzelpreis

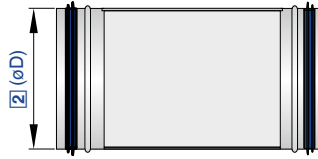

Preise in € ohne MwSt.

Zur elektrischen Nacherwärmung von Luftströmen in runden Luftleitungen

EL / 160

1	2

**1 Serie**

EL Elektrolufterhitzer für Volumenstromregelgeräte TVE, TVR und KVS-Regler RN und VFC

**2 Nenngröße [mm]**

100, 125, 160, 200, 250, 315, 400

**EL Preisgruppe 5**

[2]	[1]
	EL
100	527,-
125	697,-
160	772,-
200	866,-
250	1160,-
315	1520,-
400	1811,-
	Einzelpreis

Regelgeräte

Preise in € ohne MwSt.



Optimiert für den Einsatz an Laborabzügen

**Bestellschlüssel Laborabzugsregelung (mit Anbauteil EASYLAB)**

<b>TVLK</b>	<b>- FL</b>	<b>/ 250 – 100</b>	<b>/ GK</b>	<b>/ ELAB</b>	<b>/ S</b>	<b>/ FH – VS</b>	<b>/ UMZS</b>	<b>/ 200 – 900</b>	<b>[m³/h]</b>
<b>1</b>	<b>2</b>	<b>3</b>	<b>4</b>	<b>5</b>	<b>6</b>	<b>7</b>	<b>8</b>	<b>9</b>	

**1 Serie**

**TVLK** VVS-Regelgerät, Kunststoff

**2 Luftleitungsanschluss**

Keine Eintragung: Rohrstützen  
**FL** Flansch beidseitig

**3 Nenngröße**

- 250 – 100** Staukörper 100
- 250 – 160** Staukörper 160
- 250 – D08** Düse D08
- 250 – D10** Düse D10
- 250 – D16** Düse D16

**4 Zubehör**

Keine Eintragung: ohne  
**GK** Gegenflansch beidseitig

**5 Anbauteile (Regelkomponente)**

**ELAB** EASYLAB Regler TCU3

**6 Antriebe**

- S** Schnellläufer (3 s)
- SD** Schnellläufer (3 s), mit digitaler Kommunikationsschnittstelle (TROX HPD)

**7 Gerätefunktion**

Laborabzugsregelung

Mit Einströmsensor

**FH-VS** Laborabzugsregelung – Regelstrategie Einströmgeschwindigkeit (für Einströmsensor)

Mit Einströmsensor und Frontschieber-Wegsensor

**FH-VD** Laborabzugsregelung – optimierte Regelstrategie Einströmgeschwindigkeit (für Einströmsensor + Frontschieber-Wegsensor)

Mit Frontschieber-Wegsensor

**FH-DS** Laborabzugsregelung – lineare Regelstrategie (für Frontschieber-Wegsensor)

**FH-DV** Laborabzugsregelung – Sicherheitsoptimierte Regelstrategie (für Frontschieber-Wegsensor)

Mit Kundenseitigen Schaltkontakten für Schaltstufen

**FH-2P** Laborabzugsregelung – 2 Schaltstufen (für einen kundenseitigen Schaltkontakt)

**FH-3P** Laborabzugsregelung – 3 Schaltstufen (für zwei kundenseitige Schaltkontakte)

Ohne Aufschaltung

**FH-F** Laborabzugsregelung – Festwertbetrieb, ein Sollwert (ohne externe Beschaltung)

**8 Erweiterung der Anbauteile**

Option 1: Versorgungsspannung

Keine Eintragung: 24 V AC/DC Versorgung

**T** mit EM-TRF für 230 V AC Netzversorgung

**U** mit EM-TRF-USV (inkl. Akku) für 230 V AC unterbrechungsfreie Netzversorgung (USV)

Option 2: digitale Kommunikationsschnittstelle

Keine Eintragung: ohne

**B** mit EM-BAC-MOD für BACnet MS/TP

**M** mit EM-BAC-MOD für Modbus RTU

**I** mit EM-IP für BACnet IP, Modbus IP und Webserver

**R** mit EM-IP (inkl. Echtzeituhr, RTC) für BACnet IP, Modbus IP und Webserver

Option 3: automatischer Nullpunktgleich

Keine Eintragung: ohne

**Z** mit EM-AUTOZERO, Magnetventil für automatischen Nullpunktgleich

Option 4: Beleuchtungsschaltung

Keine Eintragung: ohne

**S** mit EM-LIGHT, Anschlussbuchse für Beleuchtung, schaltbar an Bedieneinheit (nur in Verbindung mit EM-TRF oder EM-TRF-USV nutzbar)

**9 Betriebswerte zur werkseitigen Einstellung**

Volumenstrom [m³/h oder l/s]

Abhängig von: Gerätefunktion

FH-VS:  $q_{vmin} - q_{vmax}$

FH-VD:  $q_{vmin} - q_{vmax}$

FH-DS:  $q_{vmin} - q_{vmax}$

FH-DV:  $q_{vmin} - q_{vmax}$

FH-2P:  $q_{v1}/q_{v2}$

FH-3P:  $q_{v1}/q_{v2}/q_{v3}$

FH-F:  $q_{v1}$

**Ergänzende Produkte**

Bedieneinheit für Laborabzugsregler zur Funktionsanzeige der Regelung nach EN 14175

**BE-SEG-02** OLED-Display

**CP-Touch-4.3** Touch-Bedieneinheit mit 4,3"





## TVLK Preisgruppe 10

[3]	[6]								[2]	[4]
	S				SD					
	[7]									
	FH-VD	FH-VS	FH-DS, FH-DV	FH-2P, FH-3P, FH-F	FH-VD	FH-VS	FH-DS, FH-DV	FH-2P, FH-3P, FH-F	FL	GK
250 – 100	2070,-	1727,-	1687,-	1344,-	2148,-	1805,-	1765,-	1422,-	155,-	155,-
250 – 160	2070,-	1727,-	1687,-	1344,-	2148,-	1805,-	1765,-	1422,-	155,-	155,-
250 – D08	2093,-	1750,-	1710,-	1367,-	2171,-	1828,-	1788,-	1445,-	155,-	155,-
250 – D10	2093,-	1750,-	1710,-	1367,-	2171,-	1828,-	1788,-	1445,-	155,-	155,-
250 – D16	2093,-	1750,-	1710,-	1367,-	2171,-	1828,-	1788,-	1445,-	155,-	155,-
	Grundpreis								Mehrpreis	

Preise für Laborabzugsregelung:

- Sensoren bei FH-VD, FH-VS, FH-DS, FH-DV sind im Preis und Lieferumfang enthalten
- Bedieneinheiten BE-SEG-02, BE-LCD oder CP-Touch-4.3 sind im Preis nicht enthalten und müssen separat bestellt werden

## Option 8 Erweiterung der Anbauteile (Erweiterungsmodule) Preisgruppe 10

T	U	B	M	I	R	Z	S
189,-	515,-	203,-	203,-	600,-	678,-	155,-	72,-
Mehrpreis							

S: Nur in Verbindung mit T oder U

Preise in € ohne MwSt.



Optimiert für den Einsatz in Laboratorien

**Bestellschlüssel Einzelregelung (mit Anbauteil EASYLAB)**

TVLK	– FL	/ 250 – 100	/ GK	/ ELAB	/ S	/ EC – E0	/ UMZ	/ ...	[m³/h]
1	2	3	4	5	6	7	8	9	10

**1 Serie**

**TVLK** VVS-Regelgerät, Kunststoff

**2 Luftleitungsanschluss**

Keine Eintragung: Rohrstützen  
**FL** Flansch beidseitig

**3 Nenngröße**

**250 – 100** Staukörper 100  
**250 – 160** Staukörper 160  
**250 – D08** Düse D08  
**250 – D10** Düse D10  
**250 – D16** Düse D16

**4 Zubehör**

Keine Eintragung: ohne  
**GK** Gegenflansch beidseitig

**5 Anbauteile (Regelkomponente)**

**ELAB** EASYLAB Regler TCU3

**6 Antriebe**

**S** Schnellläufer (3 s)  
**SD** Schnellläufer (3 s), mit digitaler Kommunikationsschnittstelle (TROX HPD)

**7 Gerätefunktion**

Einzelregelung  
**EC** Einzelregler Abluft (Extract controller)

**8 Externe Volumenstromvorgabe**

**E0** variabel, Signalspannungsbereich 0 – 10 V DC  
**E2** variabel, Signalspannungsbereich 2 – 10 V DC  
**2P** 2 Schaltstufen (für einen kundenseitigen Schaltkontakt)  
**3P** 3 Schaltstufen (für zwei kundenseitige Schaltkontakte)  
**F** Festwert, ein Sollwert (ohne externe Beschaltung)

**9 Erweiterung der Anbauteile**

Option 1: Versorgungsspannung  
Keine Eintragung: 24 V AC/DC Versorgung  
**T** mit EM-TRF für 230 V AC Netzversorgung  
**U** mit EM-TRF-USV (inkl. Akku) für 230 V AC unterbrechungsfreie Netzversorgung (USV)

Option 2: digitale Kommunikationsschnittstelle

Keine Eintragung: ohne  
**B** mit EM-BAC-MOD für BACnet MS/TP  
**M** mit EM-BAC-MOD für Modbus RTU  
**I** mit EM-IP für BACnet IP, Modbus IP und Webserver  
**R** mit EM-IP (inkl. Echtzeituhr, RTC) für BACnet IP, Modbus IP und Webserver

Option 3: automatischer Nullpunktgleich

Keine Eintragung: ohne  
**Z** mit EM-AUTOZERO, Magnetventil für automatischen Nullpunktgleich

**10 Betriebswerte zur werkseitigen Einstellung**

Volumenstrom [m³/h oder l/s]

Abhängig von: externe Volumenstromvorgabe

**E0:**  $q_{vmin} - q_{vmax}$   
**E2:**  $q_{vmin} - q_{vmax}$   
**2P:**  $q_{v1}/q_{v2}$   
**3P:**  $q_{v1}/q_{v2}/q_3$   
**F:**  $q_{v1}$



TVLK Preisgruppe 10

[3]	[6]			
	S	SD	[2]	[4]
	[7]		FL	GK
	EC			
250 – 100	1344,-	1422,-	155,-	155,-
250 – 160	1344,-	1422,-	155,-	155,-
250 – D08	1367,-	1445,-	155,-	155,-
250 – D10	1367,-	1445,-	155,-	155,-
250 – D16	1367,-	1445,-	155,-	155,-
	Grundpreis		Mehrpreis	

Option 9 Erweiterung der Anbauteile (Erweiterungsmodule) Preisgruppe 10

T	U	B	M	I	R	Z
189,-	515,-	203,-	203,-	600,-	678,-	155,-
Mehrpreis						

Regelsysteme



Preise in € ohne MwSt.

Zur Volumenstrom-Messung in Luftleitungen von Laborabzügen

VMLK – FL	250 – 100	GK	ELAB	FH – VS	UMZS	200 – 900	
1	2	3	4	5	6	7	8

### 1 Serie

**VMLK** Volumenstrom-Messeinrichtung, Kunststoff

### 2 Flansch

Keine Eintragung: ohne  
**FL** Flansch beidseitig

### 3 Nenngröße [mm]

**250 – 100** Staukörper 100  
**250 – 160** Staukörper 160  
**250 – D08** Düse D08  
**250 – D10** Düse D10  
**250 – D16** Düse D16

### 4 Zubehör

Keine Eintragung: ohne  
**GK** Gegenflansch beidseitig

### 5 Anbauteile (Regelkomponente)

**ELAB** EASYLAB Regler TCU3

### 6 Gerätefunktion

Laborabzugsregelung mittels Ventilatoransteuerung

Mit Einströmsensor

**FH-VS** Laborabzugsregelung – Regelstrategie Einströmgeschwindigkeit (für Einströmsensor)

Mit Einströmsensor und Frontschieber-Wegsensor

**FH-VD** Laborabzugsregelung – optimierte Regelstrategie Einströmgeschwindigkeit (für Einströmsensor + Frontschieber-Wegsensor)

Mit Frontschieber-Wegsensor

**FH-DS** Laborabzugsregelung – lineare Regelstrategie (für Frontschieber-Wegsensor)

**FH-DV** Laborabzugsregelung – Sicherheitsoptimierte Regelstrategie (für Frontschieber-Wegsensor)

Mit Kundenseitigen Schaltkontakten für Schaltstufen

**FH-2P** Laborabzugsregelung – 2 Schaltstufen (für einen kundenseitigen Schaltkontakt)

**FH-3P** Laborabzugsregelung – 3 Schaltstufen (für zwei kundenseitige Schaltkontakte)

Ohne Aufschaltung

**FH-F** Laborabzugsregelung – Festwertbetrieb, ein Sollwert (ohne externe Beschaltung)

### 7 Erweiterung der Anbauteile

Option 1: Versorgungsspannung

Keine Eintragung: 24 V AC/DC Versorgung

**T** mit EM-TRF für 230 V AC Netzversorgung

**U** mit EM-TRF-USV (inkl. Akku) für 230 V AC unterbrechungsfreie Netzversorgung (USV)

Option 2: Kommunikationsschnittstelle

Keine Eintragung: ohne

**B** mit EM-BAC-MOD für BACnet MS/TP

**M** mit EM-BAC-MOD für Modbus RTU

**I** mit EM-IP für BACnet IP, Modbus IP und Webserver

**R** mit EM-IP (inkl. Echtzeituhr, RTC) für BACnet IP, Modbus IP und Webserver

Option 3: automatischer Nullpunktgleich

Keine Eintragung: ohne

**Z** mit EM-AUTOZERO, Magnetventil für automatischen Nullpunktgleich

Option 4: Beleuchtungsschaltung

Keine Eintragung: ohne

**S** mit EM-LIGHT, Anschlussbuchse für Beleuchtung, schaltbar an Bedieneinheit (nur in Verbindung mit EM-TRF oder EM-TRF-USV nutzbar)

### 8 Betriebswerte zur werkseitigen Einstellung

Volumenstrom [m³/h oder l/s]

Abhängig von: Gerätefunktion

FH-VS:  $q_{vmin} - q_{vmax}$

FH-VD:  $q_{vmin} - q_{vmax}$

FH-DS:  $q_{vmin} - q_{vmax}$

FH-DV:  $q_{vmin} - q_{vmax}$

FH-2P:  $q_{v1}/q_{v2}$

FH-3P:  $q_{v1}/q_{v2}/q_{v3}$

FH-F:  $q_{v1}$

### Ergänzende Produkte

Bedieneinheit für Laborabzugsregler zur Funktionsanzeige der Regelung nach EN 14175

**BE-SEG-02** OLED-Display

**BE-LCD** 40-Zeichen-Display

**CP-Touch-4.3** Touch-Bedieneinheit mit 4,3"



VMLK Preisgruppe 10

[3]	[6]				[2]	[4]
	FH-VD	FH-VS	FH-DS, FH-DV	FH-2P, FH-3P, FH-F	FL	GK
250 – 100	1944,-	1601,-	1561,-	1218,-	155,-	155,-
250 – 160	1944,-	1601,-	1561,-	1218,-	155,-	155,-
250 – D08	1967,-	1624,-	1584,-	1241,-	155,-	155,-
250 – D10	1967,-	1624,-	1584,-	1241,-	155,-	155,-
250 – D16	1967,-	1624,-	1584,-	1241,-	155,-	155,-
Grundpreis					Mehrpreis	

Preise für Laborabzugsregelung:

- Sensoren bei FH-VD, FH-VS, FH-DS, FH-DV sind im Preis und Lieferumfang enthalten
- Bedieneinheiten BE-SEG-02, BE-LCD oder CP-Touch-4.3 sind im Preis nicht enthalten und müssen separat bestellt werden

Option 7 Erweiterung der Anbauteile (Erweiterungsmodule) Preisgruppe 10

T	U	B	M	I	R	Z	S
189,-	515,-	203,-	203,-	600,-	678,-	155,-	72,-
Mehrpreis							

S: Nur in Verbindung mit T oder U



Preise in € ohne MwSt.

Zur Volumenstrom-Messung in Luftleitungen mit kontaminierter Luft aus Laboratorien

**VMLK – FL / 250 – 100 / GK / ELAB / EC – E0 / UMZ**

1	2	3	4	5	6	7	8

**1 Serie**

**VMLK** Volumenstrom-Messeinrichtung, Kunststoff

**2 Flansch**

Keine Eintragung: ohne  
**FL** Flansch beidseitig

**3 Nenngröße [mm]**

**250 – 100** Staukörper 100  
**250 – 160** Staukörper 160  
**250 – D08** Düse D08  
**250 – D10** Düse D10  
**250 – D16** Düse D16

**4 Zubehör**

Keine Eintragung: ohne  
**GK** Gegenflansch beidseitig

**5 Anbauteile (Regelkomponente)**

**ELAB** EASYLAB Regler TCU3

**6 Gerätefunktion**

**EC** Erfassung Abluft (Extract Capture)

**7 Signalspannungsbereich**

Für das Istwertsignal  
**E0** 0 – 10 V DC  
**E2** 2 – 10 V DC

**8 Erweiterungen der Anbaugruppe**

Option 1: Stromversorgung  
Keine Eintragung: 24 V AC/DC Versorgung  
**T** mit EM-TRF für 230 V AC Netzversorgung  
**U** mit EM-TRF-USV (inkl. Akku) für 230 V AC unterbrechungsfreie Netzversorgung (USV)

Option 2: Kommunikationsschnittstelle

Keine Eintragung: ohne  
**B** mit EM-BAC-MOD für BACnet MS/TP  
**M** mit EM-BAC-MOD für Modbus RTU  
**I** mit EM-IP für BACnet IP, Modbus IP und Webserver  
**R** mit EM-IP (inkl. Echtzeituhr, RTC) für BACnet IP, Modbus IP und Webserver

Option 3: automatischer Nullpunktgleich

Keine Eintragung: ohne  
**Z** mit EM-AUTOZERO, Magnetventil für automatischen Nullpunktgleich

**VMLK** Preisgruppe 10

[3]	[6]	[2]	[4]
	EC	FL	GK
250 – 100	1218,-	155,-	155,-
250 – 160	1218,-	155,-	155,-
250 – D08	1241,-	155,-	155,-
250 – D10	1241,-	155,-	155,-
250 – D16	1241,-	155,-	155,-
	Grundpreis	Mehrpreis	

**Option 8 Erweiterung der Anbauteile (Erweiterungsmodule)** Preisgruppe 10

T	U	B	M	I	R	Z
189,-	515,-	203,-	203,-	600,-	678,-	155,-
Mehrpreis						

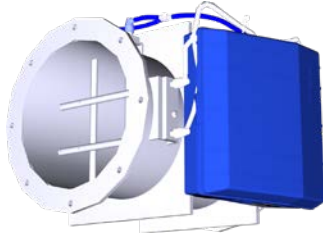

Für kontaminierte Luft, Raumregelung

### Bestellschlüssel Raumregelung (mit Anbauteil EASYPAB)

TVRK	FL	160	GK	ELAB	S	RE	UMZ	LAB	...
1	2	3	4	5	6	8	9	10	11

#### 1 Serie

**TVRK** VVS-Regelgerät, Kunststoff

#### 2 Luftleitungsanschluss

Keine Eintragung: Rohrstützen

**FL** Flansch beidseitig

#### 3 Nenngröße [mm]

**125, 160, 200, 250, 315, 400**

#### 4 Zubehör

Keine Eintragung: ohne

**GK** Gegenflansch beidseitig

#### 5 Anbauteile (Regelkomponente)

**ELAB** EASYPAB Regler TCU3

#### 6 Antriebe

**S** Schnellläufer (3 s)

**SD** Schnellläufer (3 s), mit digitaler Kommunikationsschnittstelle (TROX HPD)

#### 8 Gerätefunktion

Raumregelung

**RE** Raum-Abluftregler (Room Extract)

**PC** Raumdruckregler (Pressure Control)

#### 9 Erweiterungen der Anbaugruppe

Option 1: Stromversorgung

Keine Eintragung: 24 V AC/DC Versorgung

**T** mit EM-TRF für 230 V AC Netzversorgung

**U** mit EM-TRF-USV (inkl. Akku) für 230 V AC unterbrechungsfreie Netzversorgung (USV)

Option 2: digitale Kommunikationsschnittstelle

Keine Eintragung: ohne

**B** mit EM-BAC-MOD für BACnet MS/TP

**M** mit EM-BAC-MOD für Modbus RTU

**I** mit EM-IP für BACnet IP, Modbus IP und Webserver

**R** mit EM-IP (inkl. Echtzeituhr, RTC) für BACnet IP, Modbus IP und Webserver

Option 3: automatischer Nullpunktgleich

Keine Eintragung: ohne

**Z** mit EM-AUTOZERO, Magnetventil für automatischen Nullpunktgleich

#### 10 Zusatzfunktionen

Ohne Raum-Management-Funktion

**LAB** abluftgeführtes System (Laboratory)

**CLR** zuluftgeführtes System (Clean Room)

Raum-Management-Funktion aktiviert

**LAB-RMF** abluftgeführtes System (Laboratory) – mit Raum-Management-Funktion (RMF)

**CLR-RMF** zuluftgeführtes System (Clean Room) – mit Raum-Management-Funktion (RMF)

#### 11 Betriebswerte zur werkseitigen Einstellung

Volumenstrom [m<sup>3</sup>/h oder l/s], Druck [Pa]

Nur bei aktivierter Raum-Management-Funktion erforderlich Gesamt-abluft/-zuluft Raum

$q_{v1}$ : Standardbetrieb

$q_{v2}$ : reduzierter Betrieb

$q_{v3}$ : erhöhter Betrieb

$q_{v4}$ : konstante Zuluft

$q_{v5}$ : konstante Abluft

$q_{v6}$ : Differenz Zu-/Abluft

$\Delta p_{\text{soil}}$ : Solldruck (nur bei Druckregelung)

#### Ergänzende Produkte

Raumbedieneinheit

**CP-Touch-4.3** Touch-Bedieneinheit mit 4,3"

Differenzdrucktransmitter bei Gerätefunktion Raumdruckregelung sind gesondert zu bestellen oder bauseitig zu stellen, z. B.

**PT-699** Messbereich  $\pm 50$  Pa oder  $\pm 100$  Pa

**PT-GB604** Messbereich  $\pm 100$  Pa

**Bestellschlüssel Einzelregelung (mit Anbauteil EASYLAB)**

TVRK	-	FL	/	160	/	GK	/	ELAB	/	S	/	EC	-	E0	/	UMZ	/	...
1	2	3	4	5	6	7	8	9	10									

**1 Serie**

TVRK VVS-Regelgerät, Kunststoff

**2 Luftleitungsanschluss**

Keine Eintragung: Rohrstützen  
FL Flansch beidseitig

**3 Nenngröße [mm]**

125, 160, 200, 250, 315, 400

**4 Zubehör**

Keine Eintragung: ohne  
GK Gegenflansch beidseitig

**5 Anbauteile (Regelkomponente)**

ELAB EASYLAB Regler TCU3

**6 Antriebe**

S Schnellläufer (3 s)  
SD Schnellläufer (3 s), mit digitaler Kommunikationsschnittstelle (TROX HPD)

**7 Gerätefunktion**

Einzelregelung  
EC Einzelregler Abluft (Extract controller)

**8 Externe Volumenstromvorgabe**

E0 variabel, Signalspannungsbereich 0 – 10 V DC  
E2 variabel, Signalspannungsbereich 2 – 10 V DC  
2P 2 Schaltstufen (für einen kundenseitigen Schaltkontakt)  
3P 3 Schaltstufen (für zwei kundenseitige Schaltkontakte)  
F Festwert, ein Sollwert (ohne externe Beschaltung)

**9 Erweiterungen der Anbaugruppe**

Option 1: Stromversorgung  
Keine Eintragung: 24 V AC/DC Versorgung  
T mit EM-TRF für 230 V AC Netzversorgung  
U mit EM-TRF-USV (inkl. Akku) für 230 V AC unterbrechungsfreie Netzversorgung (USV)

Option 2: digitale Kommunikationsschnittstelle

Keine Eintragung: ohne  
B mit EM-BAC-MOD für BACnet MS/TP  
M mit EM-BAC-MOD für Modbus RTU  
I mit EM-IP für BACnet IP, Modbus IP und Webserver  
R mit EM-IP (inkl. Echtzeituhr, RTC) für BACnet IP, Modbus IP und Webserver

Option 3: automatischer Nullpunktgleich

Keine Eintragung: ohne  
Z mit EM-AUTOZERO, Magnetventil für automatischen Nullpunktgleich

**10 Betriebswerte zur werkseitigen Einstellung**

Volumenstrom [m³/h oder l/s]

Abhängig von: externe Volumenstromvorgabe

E0:  $q_{vmin} - q_{vmax}$   
E2:  $q_{vmin} - q_{vmax}$   
2P:  $q_{v1}/q_{v2}$   
3P:  $q_{v1}/q_{v2}/q_{v3}$   
F:  $q_{v1}$

**TVRK Preisgruppe 10**

[3]	[6]						[2]	[4]
	S			SD				
	[7]							
	EC	RE	PC	EC	RE	PC	FL	GK
125	1545,-	1545,-	1868,-	1623,-	1623,-	1946,-	78,-	78,-
160	1561,-	1561,-	1884,-	1639,-	1639,-	1962,-	99,-	99,-
200	1610,-	1610,-	1933,-	1688,-	1688,-	2011,-	117,-	117,-
250	1667,-	1667,-	1990,-	1745,-	1745,-	2068,-	155,-	155,-
315	1906,-	1906,-	2229,-	1984,-	1984,-	2307,-	171,-	171,-
400	2097,-	2097,-	2420,-	2175,-	2175,-	2498,-	196,-	196,-
	Grundpreis						Mehrpreis	

Für Gerätefunktion PC (Raumdruckregler) gilt: Differenzdrucktransmitter für den Raumdruck nicht im Preis enthalten. Bedieneinheiten BE-LCD oder CP-Touch-4.3 sind im Preis nicht enthalten und müssen separat bestellt werden.

**Option 9 Erweiterung der Anbauteile (Erweiterungsmodule) Preisgruppe 10**

T	U	B	M	I	R	Z
189,-	515,-	203,-	203,-	600,-	678,-	155,-
Mehrpreis						



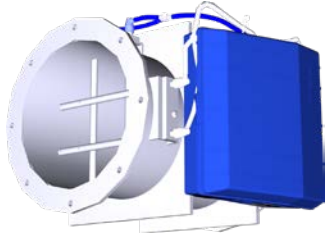

Für kontaminierte Luft, Laborabzugsregelung

**Bestellschlüssel Laborabzugsregelung (mit Anbauteil EASYLAB)**

TVRK	FL	160	GK	ELAB	S	FH-VS	UMZS	200	900
1	2	3	4	5	6	7	8	9	

#### 1 Serie

**TVRK** VVS-Regelgerät, Kunststoff

#### 2 Luftleitungsanschluss

Keine Eintragung: Rohrstützen

**FL** Flansch beidseitig

#### 3 Nenngröße [mm]

**125, 160, 200, 250, 315, 400**

#### 4 Zubehör

Keine Eintragung: ohne

**GK** Gegenflansch beidseitig

#### 5 Anbauteile (Regelkomponente)

**ELAB** EASYLAB Regler TCU3

#### 6 Antriebe

**S** Schnellläufer (3 s)

**SD** Schnellläufer (3 s), mit digitaler Kommunikationsschnittstelle (TROX HPD)

#### 7 Gerätefunktion

Laborabzugsregelung

Mit Einströmsensor

**FH-VS** Laborabzugsregelung – Regelstrategie Einströmgeschwindigkeit (für Einströmsensor)

Mit Einströmsensor und Frontschieber-Wegsensor

**FH-VD** Laborabzugsregelung – optimierte Regelstrategie Einströmgeschwindigkeit (für Einströmsensor + Frontschieber-Wegsensor)

Mit Frontschieber-Wegsensor

**FH-DS** Laborabzugsregelung – lineare Regelstrategie (für Frontschieber-Wegsensor)

**FH-DV** Laborabzugsregelung – Sicherheitsoptimierte Regelstrategie (für Frontschieber-Wegsensor)

Mit Kundenseitigen Schaltkontakten für Schaltstufen

**FH-2P** Laborabzugsregelung – 2 Schaltstufen (für einen kundenseitigen Schaltkontakt)

**FH-3P** Laborabzugsregelung – 3 Schaltstufen (für zwei kundenseitige Schaltkontakte)

Ohne Aufschaltung

**FH-F** Laborabzugsregelung – Festwertbetrieb, ein Sollwert (ohne externe Beschaltung)

#### 8 Erweiterungsmodule

Option 1: Versorgungsspannung

Keine Eintragung: 24 V AC/DC Versorgung

**T** mit EM-TRF für 230 V AC Netzversorgung

**U** mit EM-TRF-USV (inkl. Akku) für 230 V AC unterbrechungsfreie Netzversorgung (USV)

Option 2: digitale Kommunikationsschnittstelle

Keine Eintragung: ohne

**B** mit EM-BAC-MOD für BACnet MS/TP

**M** mit EM-BAC-MOD für Modbus RTU

**I** mit EM-IP für BACnet IP, Modbus IP und Webserver

**R** mit EM-IP (inkl. Echtzeituhr, RTC) für BACnet IP, Modbus IP und Webserver

Option 3: automatischer Nullpunktgleich

Keine Eintragung: ohne

**Z** mit EM-AUTOZERO, Magnetventil für automatischen Nullpunktgleich

Option 4: Beleuchtungsschaltung

Keine Eintragung: ohne

**S** mit EM-LIGHT, Anschlussbuchse für Beleuchtung, schaltbar an Bedieneinheit (nur in Verbindung mit EM-TRF oder EM-TRF-USV nutzbar)

#### 9 Betriebswerte zur werkseitigen Einstellung

Volumenstrom [m³/h oder l/s]

Abhängig von: Gerätefunktion

FH-VS:  $q_{vmin} - q_{vmax}$

FH-VD:  $q_{vmin} - q_{vmax}$

FH-DS:  $q_{vmin} - q_{vmax}$

FH-DV:  $q_{vmin} - q_{vmax}$

FH-2P:  $q_{v1}/q_{v2}$

FH-3P:  $q_{v1}/q_{v2}/q_{v3}$

FH-F:  $q_{v1}$

#### Ergänzende Produkte

Bedieneinheit für Laborabzugsregler zur Funktionsanzeige der Regelung nach EN 14175

**BE-SEG-02** OLED-Display

**CP-Touch-4.3** Touch-Bedieneinheit mit 4,3"

TVRK Preisgruppe 10

[3]	[6]								[2]	[4]
	S				SD					
	[7]									
	FH-VD	FH-VS	FH-DS, FH-DV	FH-2P, FH-3P, FH-F	FH-VD	FH-VS	FH-DS, FH-DV	FH-2P, FH-3P, FH-F	FL	GK
125	2271,-	1928,-	1888,-	1545,-	2349,-	2006,-	1966,-	1623,-	78,-	78,-
160	2287,-	1944,-	1904,-	1561,-	2365,-	2022,-	1982,-	1639,-	99,-	99,-
200	2336,-	1993,-	1953,-	1610,-	2414,-	2071,-	2031,-	1688,-	117,-	117,-
250	2393,-	2050,-	2010,-	1667,-	2471,-	2128,-	2088,-	1745,-	155,-	155,-
315	2632,-	2289,-	2249,-	1906,-	2710,-	2367,-	2327,-	1984,-	171,-	171,-
400	2823,-	2480,-	2440,-	2097,-	2901,-	2558,-	2518,-	2175,-	196,-	196,-
	Grundpreis								Mehrpreis	

Preise für Laborabzugsregelung:

- Sensoren bei FH-VD, FH-VS, FH-DS, FH-DV sind im Preis und Lieferumfang enthalten
- Bedieneinheiten BE-SEG-02, BE-LCD oder CP-Touch-4.3 sind im Preis nicht enthalten und müssen separat bestellt werden

Option 8 Erweiterung der Anbauteile (Erweiterungsmodule) Preisgruppe 10

T	U	B	M	I	R	Z	S
189,-	515,-	203,-	203,-	600,-	678,-	155,-	72,-
Mehrpreis							

S: Nur in Verbindung mit T oder U

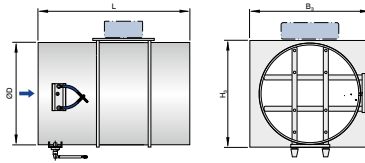

Preise in € ohne MwSt.

Zur Volumenstrom-Messung in Luftleitungen mit kontaminierter Luft

**Bestellschlüssel Volumenstrommesseinrichtung (mit Anbauteil EASYLAB für Messwerterfassung)**

VMRK – FL / 160 / GK / ELAB / EC – E0 / UMZ							
1	2	3	4	5	6	7	8

**1 Serie**  
VMRK Volumenstrommesseinrichtung, Kunststoff

**2 Flansch**  
Keine Eintragung: ohne  
FL Flansch beidseitig

**3 Nenngröße [mm]**  
125, 160, 200, 250, 315, 400

**4 Zubehör**  
Keine Eintragung: ohne  
GK Gegenflansch beidseitig

**5 Anbauteile (Regelkomponente)**  
ELAB EASYLAB TCU3

**6 Gerätefunktion**  
EC Erfassung Abluft (Extract capture)

**7 Signalspannungsbereich**  
Für das Istwertsignal  
E0 0 – 10 V DC  
E2 2 – 10 V DC

**8 Erweiterungen der Anbaugruppe**

Option 1: Stromversorgung  
Keine Eintragung: 24 V AC/DC Versorgung  
T mit EM-TRF für 230 V AC Netzversorgung  
U mit EM-TRF-USV (inkl. Akku) für 230 V AC unterbrechungsfreie Netzversorgung (USV)

Option 2: Kommunikationsschnittstelle  
Keine Eintragung: ohne  
B mit EM-BAC-MOD für BACnet MS/TP  
M mit EM-BAC-MOD für Modbus RTU  
I mit EM-IP für BACnet IP, Modbus IP und Webserver  
R mit EM-IP (inkl. Echtzeituhr, RTC) für BACnet IP, Modbus IP und Webserver

Option 3: automatischer Nullpunktgleich  
Keine Eintragung: ohne  
Z mit EM-AUTOZERO, Magnetventil für automatischen Nullpunktgleich

**VMRK Preisgruppe 10**

[3]	[6]	[2]	[4]
	EC	FL	GK
125	1258,-	78,-	78,-
160	1275,-	99,-	99,-
	Grundpreis	Mehrpreis	

[3]	[6]	[2]	[4]
	EC	FL	GK
200	1320,-	117,-	117,-
250	1377,-	155,-	155,-
315	1615,-	171,-	171,-
400	1806,-	196,-	196,-
	Grundpreis	Mehrpreis	

**Option 8 Erweiterung der Anbauteile (Erweiterungsmodule) Preisgruppe 10**

T	U	B	M	I	R	Z
189,-	515,-	203,-	203,-	600,-	678,-	155,-
Mehrpreis						

Preise in € ohne MwSt.



Für unterschiedliche Anwendungen im Standardbereich

**Bestellschlüssel Raumregelung (mit Anbauteil EASYLAB)**

TVR – D – – FL / 160 / G2 / ELAB / S / RS / UMZ / LAB / ...												
1	2	3	4	5	6	7	8	9	11	12	13	

**1 Serie**

**TVR** VVS-Regelgerät

**2 Dämmschale**

Keine Eintragung: ohne  
**D** mit Dämmschale

**3 Material**

Keine Eintragung: verzinktes Stahlblech  
**P1** Oberfläche pulverbeschichtet, RAL 7001 (silbergrau)  
**A2** Edelstahlausführung

**4 Luftleitungsanschluss**

Keine Eintragung: Aufsteckende für Luftleitung nach EN 1506, mit Si-  
cke für optionale Dichtung  
**FL** Flansch beidseitig (nicht für TVR-D-P1 oder TVR-D-A2)

**5 Nenngröße [mm]**

**100, 125, 160, 200, 250, 315, 400**

**6 Zubehör**

Keine Eintragung: ohne  
**D2** Doppellippendichtung beidseitig  
**G2** Gegenflansch beidseitig

**7 Anbauteile (Regelkomponente)**

**ELAB** EASYLAB Regler TCU3

**8 Antriebe**

**S** Schnellläufer (3 s)  
**SD** Schnellläufer (3 s) mit digitaler Kommunikationsschnittstelle (TROX  
HPD)

**9 Gerätefunktion**

Raumregelung  
**RS** Raum-Zuluftregler (Room Supply)  
**RE** Raum-Abluftregler (Room Extract)  
**PC** Raumdruckregler (Pressure Control)

**11 Erweiterungen der Anbaugruppe**

Option 1: Stromversorgung  
Keine Eintragung: 24 V AC/DC Versorgung  
**T** mit EM-TRF für 230 V AC Netzversorgung  
**U** mit EM-TRF-USV (inkl. Akku) für 230 V AC unterbrechungsfreie  
Netzversorgung (USV)

Option 2: digitale Kommunikationsschnittstelle

Keine Eintragung: ohne  
**B** mit EM-BAC-MOD für BACnet MS/TP  
**M** mit EM-BAC-MOD für Modbus RTU  
**I** mit EM-IP für BACnet IP, Modbus IP und Webserver  
**R** mit EM-IP (inkl. Echtzeituhr, RTC) für BACnet IP, Modbus IP und  
Webserver

Option 3: automatischer Nullpunktgleich

Keine Eintragung: ohne  
**Z** mit EM-AUTOZERO, Magnetventil für automatischen Nullpunktgleich

**12 Zusatzfunktionen**

Ohne Raum-Management-Funktion  
**LAB** abluftgeführtes System (Laboratory)  
**CLR** zuluftgeführtes System (Clean Room)

Raum-Management-Funktion aktiviert

**LAB-RMF** abluftgeführtes System (Laboratory) – mit Raum-Management-Funktion (RMF)  
**CLR-RMF** zuluftgeführtes System (Clean Room) – mit Raum-Management-Funktion (RMF)

**13 Betriebswerte zur werkseitigen Einstellung**

Volumenstrom [m³/h oder l/s], Druck [Pa]

Nur bei aktivierter Raum-Management-Funktion erforderlich Gesamt-  
abluft/-zuluft Raum

$q_{v1}$ : Standardbetrieb  
 $q_{v2}$ : reduzierter Betrieb  
 $q_{v3}$ : erhöhter Betrieb  
 $q_{v4}$ : konstante Zuluft  
 $q_{v5}$ : konstante Abluft  
 $q_{v6}$ : Differenz Zu-/Abluft  
 $\Delta p_{sol}$ : Solldruck (nur bei Druckregelung)

**Ergänzende Produkte**

Raumbedieneinheit (nur für Geräte mit RMF)  
**CP-Touch-4.3** Touch-Bedieneinheit mit 4,3"

Differenzdrucktransmitter bei Gerätefunktion Raumdruckregelung sind  
gesondert zu bestellen oder bauseitig zu stellen, z. B.

**PT-699** Messbereich ± 50 Pa oder ± 100 Pa  
**PT-GB604** Messbereich ± 100 Pa



**Bestellschlüssel Einzelregelung (mit Anbauteil EASYLAB)**

TVR – D – – FL / 160 / G2 / ELAB / S / EC – E0 / UMZ / ...  
 | | | | | | | | | | | |  
 1 2 3 4 5 6 7 8 9 10 11 13

**1 Serie**

TVR VVS-Regelgerät

**2 Dämmschale**

Keine Eintragung: ohne  
 D mit Dämmschale

**3 Material**

Keine Eintragung: verzinktes Stahlblech  
 P1 Oberfläche pulverbeschichtet, RAL 7001 (silbergrau)  
 A2 Edelstahlausführung

**4 Luftleitungsanschluss**

Keine Eintragung: Aufsteckende für Luftleitung nach EN 1506, mit Si-  
 cke für optionale Dichtung  
 FL Flansch beidseitig (nicht für TVR-D-P1 oder TVR-D-A2)

**5 Nenngröße [mm]**

100, 125, 160, 200, 250, 315, 400

**6 Zubehör**

Keine Eintragung: ohne  
 D2 Doppellippendichtung beidseitig  
 G2 Gegenflansch beidseitig

**7 Anbauteile (Regelkomponente)**

ELAB EASYLAB Regler TCU3

**8 Antriebe**

S Schnellläufer (3 s)  
 SD Schnellläufer (3 s) mit digitaler Schnittstelle (TROX HPD)

**9 Gerätefunktion**

Einzelregelung  
 SC Einzelregler Zuluft (Supply Controller)  
 EC Einzelregler Abluft (Extract Controller)

**10 Externe Volumenstromvorgabe**

E0 variabel, Signalspannungsbereich 0 – 10 V DC  
 E2 variabel, Signalspannungsbereich 2 – 10 V DC  
 2P 2 Schaltstufen (für einen kundenseitigen Schaltkontakt)  
 3P 3 Schaltstufen (für zwei kundenseitige Schaltkontakte)  
 F Festwert, ein Sollwert (ohne externe Beschaltung)

**11 Erweiterungen der Anbaugruppe**

Option 1: Stromversorgung  
 Keine Eintragung: 24 V AC/DC Versorgung  
 T mit EM-TRF für 230 V AC Netzversorgung  
 U mit EM-TRF-USV (inkl. Akku) für 230 V AC unterbrechungsfreie  
 Netzversorgung (USV)

Option 2: digitale Kommunikationsschnittstelle

Keine Eintragung: ohne  
 B mit EM-BAC-MOD für BACnet MS/TP  
 M mit EM-BAC-MOD für Modbus RTU  
 I mit EM-IP für BACnet IP, Modbus IP und Webserver  
 R mit EM-IP (inkl. Echtzeituhr, RTC) für BACnet IP, Modbus IP und  
 Webserver

Option 3: automatischer Nullpunktgleich

Keine Eintragung: ohne  
 Z mit EM-AUTOZERO, Magnetventil für automatischen Nullpunktgleich

**13 Betriebswerte zur werkseitigen Einstellung**

Volumenstrom [m³/h oder l/s]

Abhängig von: externe Volumenstromvorgabe

E0:  $q_{vmin} - q_{vmax}$   
 E2:  $q_{vmin} - q_{vmax}$   
 2P:  $q_{v1}/q_{v2}$   
 3P:  $q_{v1}/q_{v2}/q_{v3}$   
 F:  $q_{v1}$

Regelsysteme

**TVR Preisgruppe 10**

[5]	[8]					
	S			SD		
	[9]					
	SC, EC	RS, RE	PC	SC, EC	RS, RE	PC
100	1252,-	1252,-	1575,-	1329,-	1329,-	1652,-
125	1257,-	1257,-	1580,-	1334,-	1334,-	1657,-
160	1259,-	1259,-	1582,-	1336,-	1336,-	1659,-
200	1262,-	1262,-	1585,-	1339,-	1339,-	1662,-
250	1276,-	1276,-	1599,-	1353,-	1353,-	1676,-
315	1292,-	1292,-	1615,-	1369,-	1369,-	1692,-
400	1318,-	1318,-	1641,-	1395,-	1395,-	1718,-
Grundpreis						

Für Gerätefunktion PC (Raumdruckregler) gilt: Differenzdrucktransmitter für den Raumdruck nicht im Preis enthalten.  
 Bedieneinheiten BE-LCD oder CP-Touch-4.3 sind im Preis nicht enthalten und müssen separat bestellt werden.



TVR Preisgruppe 10

[5]	[2]	[3]	[4]	[6]		[3]	[4]	[6]
	D	P1	FL	D2	G2	A2	FL	G2
	TVR-...-					TVR-...-A2-		
100	101,-	93,-	42,-	24,-	42,-	156,-	110,-	110,-
125	103,-	95,-	43,-	24,-	43,-	161,-	111,-	111,-
160	103,-	104,-	48,-	26,-	48,-	167,-	126,-	126,-
200	115,-	107,-	52,-	26,-	52,-	175,-	140,-	140,-
250	132,-	110,-	59,-	26,-	59,-	203,-	155,-	155,-
315	160,-	143,-	65,-	28,-	65,-	220,-	183,-	183,-
400	214,-	156,-	78,-	28,-	78,-	256,-	221,-	221,-
Mehrpriis								

P1, A2 nicht in Kombination mit D und FL

Option 11 Erweiterung der Anbauteile (Erweiterungsmodule) Preisgruppe 10

T	U	B	M	I	R	Z
189,-	515,-	203,-	203,-	600,-	678,-	155,-
Mehrpriis						



Für unterschiedlichste Anwendungen im Standardvolumenstrombereich, Laborabzugsregelung

### Bestellschlüssel Laborabzugsregelung (mit Anbauteil EASYLAB)

TVR	-	D	-	-	FL	/	160	/	G2	/	ELAB	/	S	/	FH-VS	/	UMZS	/	200	-	900	[m³/h]	
1	2	3	4	5	6	7	8	9	10	11													

#### 1 Serie

TVR VVS-Regelgerät

#### 2 Dämmschale

Keine Eintragung: ohne  
D mit Dämmschale

#### 3 Material

Keine Eintragung: verzinktes Stahlblech  
P1 Oberfläche pulverbeschichtet, RAL 7001 (silbergrau)  
A2 Edelstahlausführung

#### 4 Luftleitungsanschluss

Keine Eintragung: Aufsteckende für Luftleitung nach EN 1506, mit Sicke für optionale Dichtung  
FL Flansch beidseitig (nicht für TVR-D-P1 oder TVR-D-A2)

#### 5 Nenngröße [mm]

100, 125, 160, 200, 250, 315, 400

#### 6 Zubehör

Keine Eintragung: ohne  
D2 Doppellippendichtung beidseitig  
G2 Gegenflansch beidseitig

#### 7 Anbauteile (Regelkomponente)

ELAB EASYLAB Regler TCU3

#### 8 Antriebe

S Schnellläufer (3 s)  
SD Schnellläufer (3 s) mit digitaler Kommunikationsschnittstelle (TROX HPD)

#### 9 Gerätefunktion

Laborabzugsregelung  
Mit Einströmsensor  
FH-VS Laborabzugsregelung – Regelstrategie Einströmgeschwindigkeit (für Einströmsensor)

Mit Einströmsensor und Frontschieber-Wegsensor  
FH-VD Laborabzugsregelung – optimierte Regelstrategie Einströmgeschwindigkeit (für Einströmsensor + Frontschieber-Wegsensor)

Mit Frontschieber-Wegsensor  
FH-DS Laborabzugsregelung – lineare Regelstrategie (für Frontschieber-Wegsensor)  
FH-DV Laborabzugsregelung – Sicherheitsoptimierte Regelstrategie (für Frontschieber-Wegsensor)

Mit Kundenseitigen Schaltkontakten für Schaltstufen  
FH-2P Laborabzugsregelung – 2 Schaltstufen (für einen kundenseitigen Schaltkontakt)

FH-3P Laborabzugsregelung – 3 Schaltstufen (für zwei kundenseitige Schaltkontakte)

Ohne Aufschaltung  
FH-F Laborabzugsregelung – Festwertbetrieb, ein Sollwert (ohne externe Beschaltung)

#### 10 Erweiterungsmodule

Option 1: Versorgungsspannung  
Keine Eintragung: 24 V AC/DC Versorgung  
T mit EM-TRF für 230 V AC Netzversorgung  
U mit EM-TRF-USV (inkl. Akku) für 230 V AC unterbrechungsfreie Netzversorgung (USV)

Option 2: digitale Kommunikationsschnittstelle  
Keine Eintragung: ohne  
B mit EM-BAC-MOD für BACnet MS/TP  
M mit EM-BAC-MOD für Modbus RTU  
I mit EM-IP für BACnet IP, Modbus IP und Webserver  
R mit EM-IP (inkl. Echtzeituhr, RTC) für BACnet IP, Modbus IP und Webserver

Option 3: automatischer Nullpunktgleichung  
Keine Eintragung: ohne  
Z mit EM-AUTOZERO, Magnetventil für automatischen Nullpunktgleichung

Option 4: Beleuchtungsschaltung  
Keine Eintragung: ohne  
S mit EM-LIGHT, Anschlussbuchse für Beleuchtung, schaltbar an Bedieneinheit (nur in Verbindung mit EM-TRF oder EM-TRF-USV nutzbar)

#### 11 Betriebswerte zur werkseitigen Einstellung

Volumenstrom [m³/h oder l/s]

Abhängig von: Gerätefunktion

FH-VS:  $q_{vmin} - q_{vmax}$

FH-VD:  $q_{vmin} - q_{vmax}$

FH-DS:  $q_{vmin} - q_{vmax}$

FH-DV:  $q_{vmin} - q_{vmax}$

FH-2P:  $q_{v1}/q_{v2}$

FH-3P:  $q_{v1}/q_{v2}/q_{v3}$

FH-F:  $q_{v1}$

#### Ergänzende Produkte

Bedieneinheit für Laborabzugsregler zur Funktionsanzeige der Regelung nach EN 14175

BE-SEG-02 OLED-Display

CP-Touch-4.3 Touch-Bedieneinheit mit 4,3"

TVR Preisgruppe 10

[5]	[8]							
	S				SD			
	[9]							
	FH-VD	FH-VS	FH-DS, FH-DV	FH-2P, FH-3P, FH-F	FH-VD	FH-VS	FH-DS, FH-DV	FH-2P, FH-3P, FH-F
100	1978,-	1635,-	1595,-	1252,-	2055,-	1712,-	1672,-	1329,-
125	1983,-	1640,-	1600,-	1257,-	2060,-	1717,-	1677,-	1334,-
160	1985,-	1642,-	1602,-	1259,-	2062,-	1719,-	1679,-	1336,-
200	1988,-	1645,-	1605,-	1262,-	2065,-	1722,-	1682,-	1339,-
250	2002,-	1659,-	1619,-	1276,-	2079,-	1736,-	1696,-	1353,-
315	2018,-	1675,-	1635,-	1292,-	2095,-	1752,-	1712,-	1369,-
400	2044,-	1701,-	1661,-	1318,-	2121,-	1778,-	1738,-	1395,-
Grundpreis								

Preise für Laborabzugsregelung:

- Sensoren bei FH-VD, FH-VS, FH-DS, FH-DV sind im Preis und Lieferumfang enthalten
- Bedieneinheiten BE-SEG-02, BE-LCD oder CP-Touch-4.3 sind im Preis nicht enthalten und müssen separat bestellt werden

TVR Preisgruppe 10

[5]	[2]	[3]	[4]	[6]		[3]	[4]	[6]
	D	P1	FL	D2	G2	A2	FL	G2
	TVR-...-					TVR-...-A2-		
100	101,-	93,-	42,-	24,-	42,-	156,-	110,-	110,-
125	103,-	95,-	43,-	24,-	43,-	161,-	111,-	111,-
160	103,-	104,-	48,-	26,-	48,-	167,-	126,-	126,-
200	115,-	107,-	52,-	26,-	52,-	175,-	140,-	140,-
250	132,-	110,-	59,-	26,-	59,-	203,-	155,-	155,-
315	160,-	143,-	65,-	28,-	65,-	220,-	183,-	183,-
400	214,-	156,-	78,-	28,-	78,-	256,-	221,-	221,-
Mehrpreis								

P1, A2 nicht in Kombination mit D und FL

Option 10 Erweiterung der Anbauteile (Erweiterungsmodule) Preisgruppe 10

T	U	B	M	I	R	Z	S
189,-	515,-	203,-	203,-	600,-	678,-	155,-	72,-
Mehrpreis							

S: Nur in Verbindung mit T oder U



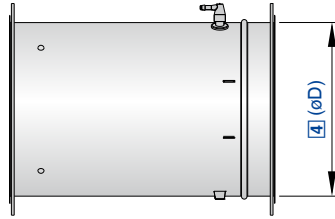
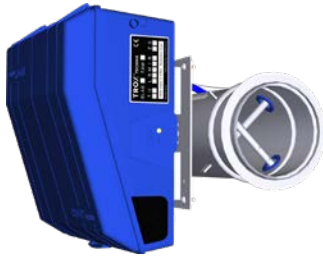

Preise in € ohne MwSt.

Zur Volumenstrom-Messung in Luftleitungen

VMR – P1 – FL / 160 / G2 / ELAB / EC – E0 / UMZ

1	2	3	4	5	6	7	8	9	

**1 Serie**

VMR Volumenstrommesseinrichtung, rund

**2 Material**

Keine Eintragung: verzinktes Stahlblech  
**P1** Oberfläche pulverbeschichtet, RAL 7001 (silbergrau)  
**A2** Edelstahlausführung

**3 Flansch**

Keine Eintragung: ohne  
**FL** Flansch beidseitig

**4 Nenngröße [mm]**

100, 125, 160, 200, 250, 315, 400

**5 Zubehör**

Keine Eintragung: ohne  
**D2** Lippendichtung beidseitig  
**G2** Gegenflansch beidseitig

**6 Anbauteile (Wirkdrucktransmitter)**

**ELAB** EASYPAB TCU3

**7 Gerätefunktion**

**SC** Erfassung Zuluft (Supply Capture)  
**EC** Erfassung Abluft (Extract Capture)

**8 Signalspannungsbereich**

Für das Istwertsignal  
**E0** 0 – 10 V DC  
**E2** 2 – 10 V DC

**9 Erweiterungen der Anbaugruppe**

Option 1: Stromversorgung  
 Keine Eintragung: 24 V AC/DC Versorgung  
**T** mit EM-TRF für 230 V AC Netzversorgung  
**U** mit EM-TRF-USV (inkl. Akku) für 230 V AC unterbrechungsfreie Netzversorgung (USV)

Option 2: Kommunikationsschnittstelle

Keine Eintragung: ohne  
**B** mit EM-BAC-MOD für BACnet MS/TP  
**M** mit EM-BAC-MOD für Modbus RTU  
**I** mit EM-IP für BACnet IP, Modbus IP und Webserver  
**R** mit EM-IP (inkl. Echtzeituhr, RTC) für BACnet IP, Modbus IP und Webserver

Option 3: automatischer Nullpunktgleich

Keine Eintragung: ohne  
**Z** mit EM-AUTOZERO, Magnetventil für automatischen Nullpunktgleich

Regelsysteme

**VMR Preisgruppe 10**

[4]	[7]
	SC, EC
100	963,-
125	968,-
160	970,-
	Grundpreis

[4]	[7]
	SC, EC
200	973,-
250	987,-
315	1003,-
400	1029,-
	Grundpreis



VMR Preisgruppe 10

[4]	[2]	[3]	[5]		[2]	[3]	[5]
	P1	FL	D2	G2	A2	FL	G2
	VMR-...-				VMR-...-A2-		
100	93,-	42,-	24,-	42,-	156,-	110,-	110,-
125	95,-	43,-	24,-	43,-	161,-	111,-	111,-
160	104,-	48,-	26,-	48,-	167,-	126,-	126,-
200	107,-	52,-	26,-	52,-	175,-	140,-	140,-
250	110,-	59,-	26,-	59,-	203,-	155,-	155,-
315	143,-	65,-	28,-	65,-	220,-	183,-	183,-
400	156,-	78,-	28,-	78,-	256,-	221,-	221,-
Mehrpreis							

Option 9 Erweiterung der Anbauteile (Erweiterungsmodule) Preisgruppe 10

T	U	B	M	I	R	Z
189,-	515,-	203,-	203,-	600,-	678,-	155,-
Mehrpreis						

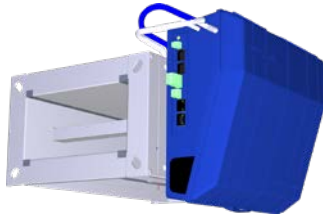

Für normale bis hohe Volumenstrombereiche

#### Bestellschlüssel Raumregelung (mit Anbauteil EASYPAB)

TVJ	-	D	-	P1	/	600 × 400	/	ELAB	/	S	/	RS	/	UMZ	/	LAB	/	...
1	2	3	4	5	6	7	9	10	11									

#### 1 Serie

**TVJ** VVS-Regelgerät

#### 2 Dämmschale

Keine Eintragung: ohne  
**D** mit Dämmschale

#### 3 Material

Keine Eintragung: verzinktes Stahlblech  
**P1** Oberfläche pulverbeschichtet, RAL 7001 (silbergrau)

#### 4 Nenngroße [mm]

B × H

#### 5 Anbauteile (Regelkomponente)

**ELAB** EASYPAB Regler TCU3

#### 6 Antriebe

**S** Schnellläufer (3 s)  
**SD** Schnellläufer (3 s), mit digitaler Kommunikationsschnittstelle (TROX HPD)

#### 7 Gerätefunktion

Raumregelung  
**RS** Raum-Zuluftregler (Room Supply)  
**RE** Raum-Abluftregler (Room Extract)  
**PC** Raumdruckregler (Pressure Control)

#### 9 Erweiterungen der Anbaugruppe

Option 1: Stromversorgung  
Keine Eintragung: 24 V AC/DC Versorgung  
**T** mit EM-TRF für 230 V AC Netzversorgung  
**U** mit EM-TRF-USV (inkl. Akku) für 230 V AC unterbrechungsfreie Netzversorgung (USV)

Option 2: digitale Kommunikationsschnittstelle

Keine Eintragung: ohne  
**B** mit EM-BAC-MOD für BACnet MS/TP  
**M** mit EM-BAC-MOD für Modbus RTU  
**I** mit EM-IP für BACnet IP, Modbus IP und Webserver  
**R** mit EM-IP (inkl. Echtzeituhr, RTC) für BACnet IP, Modbus IP und Webserver

Option 3: automatischer Nullpunktgleich

Keine Eintragung: ohne

**Z** mit EM-AUTOZERO, Magnetventil für automatischen Nullpunktgleich

#### 10 Zusatzfunktionen

Ohne Raum-Management-Funktion  
**LAB** abluftgeführtes System (Laboratory)  
**CLR** zuluftgeführtes System (Clean Room)

Raum-Management-Funktion aktiviert

**LAB-RMF** abluftgeführtes System (Laboratory) – mit Raum-Management-Funktion (RMF)

**CLR-RMF** zuluftgeführtes System (Clean Room) – mit Raum-Management-Funktion (RMF)

#### 11 Betriebswerte zur werkseitigen Einstellung

Volumenstrom [m³/h oder l/s], Druck [Pa]

Nur bei aktivierter Raum-Management-Funktion erforderlich Gesamt-abluft/-zuluft Raum

$q_{v1}$ : Standardbetrieb  
 $q_{v2}$ : reduzierter Betrieb  
 $q_{v3}$ : erhöhter Betrieb  
 $q_{v4}$ : konstante Zuluft  
 $q_{v5}$ : konstante Abluft  
 $q_{v6}$ : Differenz Zu-/Abluft  
 $\Delta p_{\text{soil}}$ : Solldruck (nur bei Druckregelung)

#### Ergänzende Produkte

Raumbedieneinheit (nur für Geräte mit RMF)  
**CP-Touch-4.3** Touch-Bedieneinheit mit 4,3"

Differenzdrucktransmitter bei Gerätefunktion Raumdruckregelung sind gesondert zu bestellen oder bauseitig zu stellen, z. B.

**PT-699** Messbereich ± 50 Pa oder ± 100 Pa  
**PT-GB604** Messbereich ± 100 Pa

**Bestellschlüssel Einzelregelung (mit Anbauteil EASYLAB)**

TVJ – D / P1 / 600 × 400 / ELAB / S / EC – E0 / UMZ / ...

1	2	3	4	5	6	7	8	9	11

**1 Serie**

TVJ VVS-Regelgerät

**2 Dämmschale**

Keine Eintragung: ohne  
D mit Dämmschale

**3 Material**

Keine Eintragung: verzinktes Stahlblech  
P1 Oberfläche pulverbeschichtet, RAL 7001 (silbergrau)

**4 Nenngröße [mm]**

B × H

**5 Anbauteile (Regelkomponente)**

ELAB EASYLAB Regler TCU3

**6 Antriebe**

S Schnellläufer (3 s)  
SD Schnellläufer (3 s), mit digitaler Kommunikationsschnittstelle (TROX HPD)

**7 Gerätefunktion**

Einzelregelung  
SC Einzelregler Zuluft (Supply Controller)  
EC Einzelregler Abluft (Extract Controller)

**8 Externe Volumenstromvorgabe**

E0 variabel, Signalspannungsbereich 0 – 10 V DC  
E2 variabel, Signalspannungsbereich 2 – 10 V DC  
2P 2 Schaltstufen (für einen kundenseitigen Schaltkontakt)  
3P 3 Schaltstufen (für zwei kundenseitige Schaltkontakte)  
F Festwert, ein Sollwert (ohne externe Beschaltung)

**9 Erweiterungen der Anbaugruppe**

Option 1: Stromversorgung  
Keine Eintragung: 24 V AC/DC Versorgung  
T mit EM-TRF für 230 V AC Netzversorgung  
U mit EM-TRF-USV (inkl. Akku) für 230 V AC unterbrechungsfreie Netzversorgung (USV)

Option 2: digitale Kommunikationsschnittstelle

Keine Eintragung: ohne  
B mit EM-BAC-MOD für BACnet MS/TP  
M mit EM-BAC-MOD für Modbus RTU  
I mit EM-IP für BACnet IP, Modbus IP und Webserver  
R mit EM-IP (inkl. Echtzeituhr, RTC) für BACnet IP, Modbus IP und Webserver

Option 3: automatischer Nullpunktgleich

Keine Eintragung: ohne  
Z mit EM-AUTOZERO, Magnetventil für automatischen Nullpunktgleich

**11 Betriebswerte zur werkseitigen Einstellung**

Volumenstrom [m³/h oder l/s]

Abhängig von: externer Volumenstromvorgabe

E0:  $q_{vmin} - q_{vmax}$   
E2:  $q_{vmin} - q_{vmax}$   
2P:  $q_{v1}/q_{v2}$   
3P:  $q_{v1}/q_{v2}/q_{v3}$   
F:  $q_{v1}$

**TVJ Preisgruppe 10**

[4]		[6]						[2]	[3]
		S			SD				
		[7]							
B	H	SC, EC	RS, RE	PC	SC, EC	RS, RE	PC	D	P1
200	100	1297,-	1297,-	1620,-	1374,-	1374,-	1697,-	134,-	177,-
300	100	1307,-	1307,-	1630,-	1384,-	1384,-	1707,-	137,-	181,-
400	100	1315,-	1315,-	1638,-	1392,-	1392,-	1715,-	145,-	182,-
500	100	1323,-	1323,-	1646,-	1400,-	1400,-	1723,-	151,-	183,-
600	100	1330,-	1330,-	1653,-	1407,-	1407,-	1730,-	155,-	184,-
200	200	1330,-	1330,-	1653,-	1407,-	1407,-	1730,-	138,-	186,-
300	200	1343,-	1343,-	1666,-	1420,-	1420,-	1743,-	145,-	187,-
400	200	1355,-	1355,-	1678,-	1432,-	1432,-	1755,-	150,-	190,-
500	200	1365,-	1365,-	1688,-	1442,-	1442,-	1765,-	156,-	193,-
600	200	1375,-	1375,-	1698,-	1452,-	1452,-	1775,-	161,-	196,-
700	200	1388,-	1388,-	1711,-	1465,-	1465,-	1788,-	171,-	201,-
800	200	1402,-	1402,-	1725,-	1479,-	1479,-	1802,-	175,-	202,-
300	300	1362,-	1362,-	1685,-	1439,-	1439,-	1762,-	147,-	205,-
400	300	1375,-	1375,-	1698,-	1452,-	1452,-	1775,-	155,-	206,-
500	300	1391,-	1391,-	1714,-	1468,-	1468,-	1791,-	160,-	207,-
Grundpreis								Mehrpreis	

Für Gerätefunktion PC (Raumdruckregler) gilt: Differenzdrucktransmitter für den Raumdruck nicht im Preis enthalten. Bedieneinheiten BE-LCD oder CP-Touch-4.3 sind im Preis nicht enthalten und müssen separat bestellt werden.



[4]		[6]						[2]	[3]
		S			SD				
		[7]							
B	H	SC, EC	RS, RE	PC	SC, EC	RS, RE	PC	D	P1
600	300	1405,-	1405,-	1728,-	1482,-	1482,-	1805,-	167,-	210,-
700	300	1413,-	1413,-	1736,-	1490,-	1490,-	1813,-	175,-	215,-
800	300	1427,-	1427,-	1750,-	1504,-	1504,-	1827,-	185,-	216,-
900	300	1442,-	1442,-	1765,-	1519,-	1519,-	1842,-	187,-	219,-
1000	300	1455,-	1455,-	1778,-	1532,-	1532,-	1855,-	193,-	220,-
400	400	1398,-	1398,-	1721,-	1475,-	1475,-	1798,-	157,-	221,-
500	400	1412,-	1412,-	1735,-	1489,-	1489,-	1812,-	167,-	229,-
600	400	1425,-	1425,-	1748,-	1502,-	1502,-	1825,-	175,-	234,-
700	400	1439,-	1439,-	1762,-	1516,-	1516,-	1839,-	177,-	237,-
800	400	1455,-	1455,-	1778,-	1532,-	1532,-	1855,-	186,-	244,-
900	400	1472,-	1472,-	1795,-	1549,-	1549,-	1872,-	194,-	249,-
1000	400	1487,-	1487,-	1810,-	1564,-	1564,-	1887,-	201,-	255,-
500	500	1481,-	1481,-	1804,-	1558,-	1558,-	1881,-	177,-	259,-
600	500	1495,-	1495,-	1818,-	1572,-	1572,-	1895,-	186,-	268,-
700	500	1514,-	1514,-	1837,-	1591,-	1591,-	1914,-	189,-	272,-
800	500	1531,-	1531,-	1854,-	1608,-	1608,-	1931,-	200,-	275,-
900	500	1552,-	1552,-	1875,-	1629,-	1629,-	1952,-	206,-	282,-
1000	500	1578,-	1578,-	1901,-	1655,-	1655,-	1978,-	215,-	285,-
600	600	1521,-	1521,-	1844,-	1598,-	1598,-	1921,-	190,-	298,-
800	600	1568,-	1568,-	1891,-	1645,-	1645,-	1968,-	206,-	302,-
1000	600	1611,-	1611,-	1934,-	1688,-	1688,-	2011,-	219,-	305,-
800	800	-	-	-	1699,-	1699,-	2022,-	222,-	323,-
1000	800	-	-	-	1748,-	1748,-	2071,-	234,-	341,-
Grundpreis								Mehrpreis	

Für Gerätefunktion PC (Raumdruckregler) gilt: Differenzdrucktransmitter für den Raumdruck nicht im Preis enthalten.  
Bedieneinheiten BE-LCD oder CP-Touch-4.3 sind im Preis nicht enthalten und müssen separat bestellt werden.

**Option 9 Erweiterung der Anbauteile (Erweiterungsmodule) Preisgruppe 10**

T	U	B	M	I	R	Z
189,-	515,-	203,-	203,-	600,-	678,-	155,-
Mehrpreis						

Regelsysteme

Preise in € ohne MwSt.

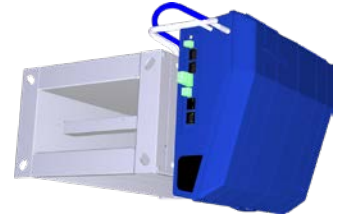

Für normale bis hohe Volumenstrombereiche mit luftdichter Absperrung

**Bestellschlüssel Raumregelung (mit Anbauteil EASYLAB)**

TVT – D – P1 / 600 × 400 / ELAB / S / RS / UMZ / LAB / ...										
1	2	3	4	5	6	7	9	10	11	

**1 Serie**

TVT VVS-Regelgerät

**2 Dämmschale**

Keine Eintragung: ohne  
D mit Dämmschale

**3 Material**

Keine Eintragung: verzinktes Stahlblech  
P1 Oberfläche pulverbeschichtet, RAL 7001 (silbergrau)

**4 Nenngröße [mm]**

B × H

**5 Anbauteile (Regelkomponente)**

ELAB EASYLAB Regler TCU3

**6 Antriebe**

S Schnellläufer (3 s)  
SD Schnellläufer (3 s), mit digitaler Kommunikationsschnittstelle (TROX HPD)

**7 Gerätefunktion**

Raumregelung  
RS Raum-Zuluftregler (Room Supply)  
RE Raum-Abluftregler (Room Extract)  
PC Raumdruckregler (Pressure Control)

**9 Erweiterungen der Anbaugruppe**

Option 1: Stromversorgung  
Keine Eintragung: 24 V AC/DC Versorgung  
T mit EM-TRF für 230 V AC Netzversorgung  
U mit EM-TRF-USV (inkl. Akku) für 230 V AC unterbrechungsfreie Netzversorgung (USV)

Option 2: digitale Kommunikationsschnittstelle

Keine Eintragung: ohne  
B mit EM-BAC-MOD für BACnet MS/TP  
M mit EM-BAC-MOD für Modbus RTU  
I mit EM-IP für BACnet IP, Modbus IP und Webserver  
R mit EM-IP (inkl. Echtzeituhr, RTC) für BACnet IP, Modbus IP und Webserver

Option 3: automatischer Nullpunktgleich

Keine Eintragung: ohne  
Z mit EM-AUTOZERO, Magnetventil für automatischen Nullpunktgleich

**10 Zusatzfunktionen**

Ohne Raum-Management-Funktion  
LAB abluftgeführtes System (Laboratory)  
CLR zuluftgeführtes System (Clean Room)

Raum-Management-Funktion aktiviert  
LAB-RMF abluftgeführtes System (Laboratory) – mit Raum-Management-Funktion (RMF)  
CLR-RMF zuluftgeführtes System (Clean Room) – mit Raum-Management-Funktion (RMF)

**11 Betriebswerte zur werkseitigen Einstellung**

Volumenstrom [m³/h oder l/s], Druck [Pa]

Nur bei aktivierter Raum-Management-Funktion erforderlich Gesamt-abluft/-zuluft Raum  
q<sub>v1</sub>: Standardbetrieb  
q<sub>v2</sub>: reduzierter Betrieb  
q<sub>v3</sub>: erhöhter Betrieb  
q<sub>v4</sub>: konstante Zuluft  
q<sub>v5</sub>: konstante Abluft  
q<sub>v6</sub>: Differenz Zu-/Abluft  
Δp<sub>sol</sub>: Solldruck (nur bei Druckregelung)

**Ergänzende Produkte**

Raumbedieneinheit (nur für Geräte mit RMF)  
CP-Touch-4.3 Touch-Bedieneinheit mit 4,3"

Differenzdrucktransmitter bei Gerätefunktion Raumdruckregelung sind gesondert zu bestellen oder bauseitig zu stellen, z. B.

PT-699 Messbereich ± 50 Pa oder ± 100 Pa  
PT-GB604 Messbereich ± 100 Pa

**Bestellschlüssel Einzelregelung (mit Anbauteil EASYLAB)**

TVT – D / P1 / 600 × 400 / ELAB / S / EC – E0 / UMZ / ...  
 | | | | | | | | | |  
 1 2 3 4 5 6 7 8 9 11

**1 Serie**

TVT VVS-Regelgerät

**2 Dämmschale**

Keine Eintragung: ohne  
**D** mit Dämmschale

**3 Material**

Keine Eintragung: verzinktes Stahlblech  
**P1** Oberfläche pulverbeschichtet, RAL 7001 (silbergrau)

**4 Nenngröße [mm]**

B × H

**5 Anbauteile (Regelkomponente)**

**ELAB** EASYLAB Regler TCU3

**6 Antriebe**

**S** Schnellläufer (3 s)  
**SD** Schnellläufer (3 s), mit digitaler Kommunikationsschnittstelle (TROX HPD)

**7 Gerätefunktion**

Einzelregelung  
**SC** Einzelregler Zuluft (Supply Controller)  
**EC** Einzelregler Abluft (Extract Controller)

**8 Externe Volumenstromvorgabe**

**E0** variabel, Signalspannungsbereich 0 – 10 V DC  
**E2** variabel, Signalspannungsbereich 2 – 10 V DC  
**2P** 2 Schaltstufen (für einen kundenseitigen Schaltkontakt)  
**3P** 3 Schaltstufen (für zwei kundenseitige Schaltkontakte)  
**F** Festwert, ein Sollwert (ohne externe Beschaltung)

**9 Erweiterungen der Anbaugruppe**

Option 1: Stromversorgung  
 Keine Eintragung: 24 V AC/DC Versorgung  
**T** mit EM-TRF für 230 V AC Netzversorgung  
**U** mit EM-TRF-USV (inkl. Akku) für 230 V AC unterbrechungsfreie Netzversorgung (USV)

Option 2: digitale Kommunikationsschnittstelle

Keine Eintragung: ohne  
**B** mit EM-BAC-MOD für BACnet MS/TP  
**M** mit EM-BAC-MOD für Modbus RTU  
**I** mit EM-IP für BACnet IP, Modbus IP und Webserver  
**R** mit EM-IP (inkl. Echtzeituhr, RTC) für BACnet IP, Modbus IP und Webserver

Option 3: automatischer Nullpunktgleich

Keine Eintragung: ohne  
**Z** mit EM-AUTOZERO, Magnetventil für automatischen Nullpunktgleich

**11 Betriebswerte zur werkseitigen Einstellung**

Volumenstrom [m³/h oder l/s]

Abhängig von: externe Volumenstromvorgabe

E0:  $q_{vmin} - q_{vmax}$   
 E2:  $q_{vmin} - q_{vmax}$   
 2P:  $q_{v1}/q_{v2}$   
 3P:  $q_{v1}/q_{v2}/q_{v3}$   
 F:  $q_{v1}$

**TVT Preisgruppe 10**

[4]		[6]						[2]	[3]
		S			SD				
		[7]							
B	H	SC, EC	RS, RE	PC	SC, EC	RS, RE	PC	D	P1
200	100	1343,-	1343,-	1666,-	1420,-	1420,-	1743,-	134,-	177,-
300	100	1355,-	1355,-	1678,-	1432,-	1432,-	1755,-	137,-	181,-
400	100	1363,-	1363,-	1686,-	1440,-	1440,-	1763,-	145,-	182,-
500	100	1374,-	1374,-	1697,-	1451,-	1451,-	1774,-	151,-	183,-
600	100	1385,-	1385,-	1708,-	1462,-	1462,-	1785,-	155,-	184,-
200	200	1394,-	1394,-	1717,-	1471,-	1471,-	1794,-	138,-	186,-
300	200	1411,-	1411,-	1734,-	1488,-	1488,-	1811,-	145,-	187,-
400	200	1423,-	1423,-	1746,-	1500,-	1500,-	1823,-	150,-	190,-
500	200	1438,-	1438,-	1761,-	1515,-	1515,-	1838,-	156,-	193,-
600	200	1454,-	1454,-	1777,-	1531,-	1531,-	1854,-	161,-	196,-
700	200	1468,-	1468,-	1791,-	1545,-	1545,-	1868,-	171,-	201,-
800	200	-	-	-	1561,-	1561,-	1884,-	175,-	202,-
300	300	1441,-	1441,-	1764,-	1518,-	1518,-	1841,-	147,-	205,-
400	300	1455,-	1455,-	1778,-	1532,-	1532,-	1855,-	155,-	206,-
500	300	-	-	-	1549,-	1549,-	1872,-	160,-	207,-
Grundpreis								Mehrpreis	

Für Gerätefunktion PC (Raumdruckregler) gilt: Differenzdrucktransmitter für den Raumdruck nicht im Preis enthalten. Bedieneinheiten BE-LCD oder CP-Touch-4.3 sind im Preis nicht enthalten und müssen separat bestellt werden.



[4]		[6]						[2]	[3]
		S			SD				
		[7]							
B	H	SC, EC	RS, RE	PC	SC, EC	RS, RE	PC	D	P1
600	300	-	-	-	1561,-	1561,-	1884,-	167,-	210,-
700	300	-	-	-	1571,-	1571,-	1894,-	175,-	215,-
800	300	-	-	-	1585,-	1585,-	1908,-	185,-	216,-
900	300	-	-	-	1600,-	1600,-	1923,-	187,-	219,-
1000	300	-	-	-	1614,-	1614,-	1937,-	193,-	220,-
400	400	-	-	-	1576,-	1576,-	1899,-	157,-	221,-
500	400	-	-	-	1591,-	1591,-	1914,-	167,-	229,-
600	400	-	-	-	1604,-	1604,-	1927,-	175,-	234,-
700	400	-	-	-	1621,-	1621,-	1944,-	177,-	237,-
800	400	-	-	-	1641,-	1641,-	1964,-	186,-	244,-
900	400	-	-	-	1652,-	1652,-	1975,-	194,-	249,-
1000	400	-	-	-	1667,-	1667,-	1990,-	201,-	255,-
500	500	-	-	-	1680,-	1680,-	2003,-	177,-	259,-
600	500	-	-	-	1699,-	1699,-	2022,-	186,-	268,-
700	500	-	-	-	1720,-	1720,-	2043,-	189,-	272,-
800	500	-	-	-	1737,-	1737,-	2060,-	200,-	275,-
900	500	-	-	-	1758,-	1758,-	2081,-	206,-	282,-
1000	500	-	-	-	1782,-	1782,-	2105,-	215,-	285,-
Grundpreis								Mehrpreis	

Für Gerätefunktion PC (Raumdruckregler) gilt: Differenzdrucktransmitter für den Raumdruck nicht im Preis enthalten.  
Bedieneinheiten BE-LCD oder CP-Touch-4.3 sind im Preis nicht enthalten und müssen separat bestellt werden.

**Option 9 Erweiterung der Anbauteile (Erweiterungsmodule) Preisgruppe 10**

T	U	B	M	I	R	Z
189,-	515,-	203,-	203,-	600,-	678,-	155,-
Mehrpreis						



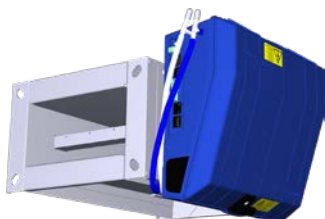

Zur Volumenstrom-Messung in Luftleitungen

VME – P1 / 600 × 400 / ELAB / EC – E0 / UMZ						
1	2	3	4	5	6	7

**1 Serie**

VME Volumenstrom-Messeinrichtung, rechteckig

**2 Material**

Keine Eintragung: verzinktes Stahlblech

P1 Oberfläche pulverbeschichtet, RAL 7001 (silbergrau)

**3 Nenngröße [mm]**

Breite × Höhe angeben

**4 Anbauteil (Regelkomponente)**

ELAB EASYLAB TCU3

**5 Gerätefunktion**

SC Erfassung Zuluft (Supply Capture)

EC Erfassung Abluft (Extract Capture)

**6 Signalspannungsbereich**

Für das Istwertsignal

E0 0 – 10 V DC

E2 2 – 10 V DC

**7 Erweiterungen der Anbaugruppe**

Option 1: Stromversorgung

Keine Eintragung: 24 V AC/DC Versorgung

T mit EM-TRF für 230 V AC Netzversorgung

U mit EM-TRF-USV (inkl. Akku) für 230 V AC unterbrechungsfreie Netzversorgung (USV)

Option 2: Kommunikationsschnittstelle

Keine Eintragung: ohne Kommunikationsschnittstelle

B mit EM-BAC-MOD für BACnet MS/TP

M mit EM-BAC-MOD für Modbus RTU

I mit EM-IP für BACnet IP, Modbus IP und Webserver

R mit EM-IP (inkl. Echtzeituhr, RTC) für BACnet IP, Modbus IP und Webserver

Option 3: automatischer Nullpunktgleich

Keine Eintragung: ohne automatischer Nullpunktgleich

Z mit EM-AUTOZERO, Magnetventil für automatischen Nullpunktgleich

Preise in € ohne MwSt.

**VME Preisgruppe 10**

[3]		[5]	[2]
B	H	SC, EC	P1
200	100	971,-	177,-
300	100	982,-	181,-
400	100	988,-	182,-
500	100	997,-	183,-
600	100	1003,-	184,-
200	200	1003,-	186,-
300	200	1016,-	187,-
400	200	1027,-	190,-
500	200	1038,-	193,-
600	200	1046,-	196,-
700	200	1059,-	201,-
800	200	1073,-	202,-
300	300	1034,-	205,-
400	300	1046,-	206,-
500	300	1061,-	207,-
600	300	1076,-	210,-
700	300	1083,-	215,-
		Grundpreis	Mehrpreis

[3]		[5]	[2]
B	H	SC, EC	P1
800	300	1097,-	216,-
900	300	1112,-	219,-
1000	300	1124,-	220,-
400	400	1068,-	221,-
500	400	1082,-	229,-
600	400	1096,-	234,-
700	400	1109,-	237,-
800	400	1124,-	244,-
900	400	1140,-	249,-
1000	400	1154,-	255,-
500	500	1150,-	259,-
600	500	1162,-	268,-
700	500	1181,-	272,-
800	500	1197,-	275,-
900	500	1217,-	282,-
1000	500	1242,-	285,-
600	600	1188,-	298,-
800	600	1232,-	302,-
		Grundpreis	Mehrpreis



[3]		[5]	[2]
B	H	SC, EC	P1
1000	600	1274,-	305,-
800	800	1285,-	323,-
		Grundpreis	Mehrpriis

[3]		[5]	[2]
B	H	SC, EC	P1
1000	800	1332,-	341,-
1000	1000	1399,-	364,-
		Grundpreis	Mehrpriis

**Option 7 Erweiterung der Anbauteile (Erweiterungsmodule) Preisgruppe 10**

T	U	B	M	I	R	Z
189,-	515,-	203,-	203,-	600,-	678,-	155,-
Mehrpriis						



Preise in € ohne MwSt.

Für hohe akustische Anforderungen bei niedrigen Luftgeschwindigkeiten im Zuluftbereich

**Bestellschlüssel Raumregelung (mit Anbauteil EASYLAB)**

TZ-Silenzio – D / 200 / ELAB / S / RS / UMZ / LAB / ...									
1	2	3	4	5	6	8	9	10	

**1 Serie**

**TZ-Silenzio** VVS-Regelgerät, Zuluft

**2 Dämmschale**

Keine Eintragung: ohne  
**D** mit Dämmschale

**3 Nenngröße**

**125, 160, 200, 250, 315**

**4 Anbauteile (Regelkomponente)**

**ELAB** EASYLAB Regler TCU3

**5 Antriebe**

**S** Schnellläufer (3 s)  
**SD** Schnellläufer (3 s), mit digitaler Kommunikationsschnittstelle (TROX HPD)

**6 Gerätefunktion**

Raumregelung  
**RS** Raum-Zuluftregler (Room Supply)  
**PC** Raumdruckregler (Pressure Control)

**8 Erweiterungen der Anbaugruppe**

Option 1: Stromversorgung  
Keine Eintragung: 24 V AC/DC Versorgung  
**T** mit EM-TRF für 230 V AC Netzversorgung  
**U** mit EM-TRF-USV (inkl. Akku) für 230 V AC unterbrechungsfreie Netzversorgung (USV)

Option 2: digitale Kommunikationsschnittstelle

Keine Eintragung: ohne  
**B** mit EM-BAC-MOD für BACnet MS/TP  
**M** mit EM-BAC-MOD für Modbus RTU  
**I** mit EM-IP für BACnet IP, Modbus IP und Webserver  
**R** mit EM-IP (inkl. Echtzeituhr, RTC) für BACnet IP, Modbus IP und Webserver

Option 3: automatischer Nullpunktabgleich

Keine Eintragung: ohne

**Z** mit EM-AUTOZERO, Magnetventil für automatischen Nullpunktabgleich

**9 Zusatzfunktionen**

Ohne Raum-Management-Funktion  
**LAB** abluftgeführtes System (Laboratory)  
**CLR** zuluftgeführtes System (Clean Room)

Raum-Management-Funktion aktiviert

**LAB-RMF** abluftgeführtes System (Laboratory) – mit Raum-Management-Funktion (RMF)

**CLR-RMF** zuluftgeführtes System (Clean Room) – mit Raum-Management-Funktion (RMF)

**10 Betriebswerte zur werkseitigen Einstellung**

Volumenstrom [m³/h oder l/s], Druck [Pa]

Nur bei aktivierter Raum-Management-Funktion erforderlich Gesamt-abluft-/zuluft Raum

- q<sub>v1</sub>: Standardbetrieb
- q<sub>v2</sub>: reduzierter Betrieb
- q<sub>v3</sub>: erhöhter Betrieb
- q<sub>v4</sub>: konstante Zuluft
- q<sub>v5</sub>: konstante Abluft
- q<sub>v6</sub>: Differenz Zu-/Abluft
- Δp<sub>soil</sub>: Solldruck (nur bei Druckregelung)

**Ergänzende Produkte**

Raumbedieneinheit (nur für Geräte mit RMF)

**CP-Touch-4.3** Touch-Bedieneinheit mit 4,3"

Differenzdrucktransmitter bei Gerätefunktion Raumdruckregelung sind gesondert zu bestellen oder bauseitig zu stellen, z. B.

**PT-699** Messbereich ± 50 Pa oder ± 100 Pa

**PT-GB604** Messbereich ± 100 Pa

Regelsysteme

**Bestellschlüssel Einzelregelung (mit Anbauteil EASYLAB)**

**TZ-Silenzio – D / 200 / ELAB / S / SC – E0 / UMZ / ...**

1	2	3	4	5	6	7	8	9	10

**1 Serie**

**TZ-Silenzio** VVS-Regelgerät, Zuluft

**2 Dämmschale**

Keine Eintragung: ohne  
**D** mit Dämmschale

**3 Nenngröße**

**125, 160, 200, 250, 315**

**4 Anbauteile (Regelkomponente)**

**ELAB** EASYLAB Regler TCU3

**5 Antriebe**

**S** Schnellläufer (3 s)  
**SD** Schnellläufer (3 s), mit digitaler Kommunikationsschnittstelle (TROX HPD)

**6 Gerätefunktion**

Einzelregelung  
**SC** Einzelregler Zuluft (Supply Controller)

**7 Externe Volumenstromvorgabe**

**E0** variabel, Signalspannungsbereich 0 – 10 V DC  
**E2** variabel, Signalspannungsbereich 2 – 10 V DC  
**2P** 2 Schaltstufen (für einen kundenseitigen Schaltkontakt)  
**3P** 3 Schaltstufen (für zwei kundenseitige Schaltkontakte)  
**F** Festwert, ein Sollwert (ohne externe Beschaltung)

Option 1: Stromversorgung

Keine Eintragung: 24 V AC/DC Versorgung  
**T** mit EM-TRF für 230 V AC Netzversorgung  
**U** mit EM-TRF-USV (inkl. Akku) für 230 V AC unterbrechungsfreie Netzversorgung (USV)

Option 2: digitale Kommunikationsschnittstelle

Keine Eintragung: ohne  
**B** mit EM-BAC-MOD für BACnet MS/TP  
**M** mit EM-BAC-MOD für Modbus RTU  
**I** mit EM-IP für BACnet IP, Modbus IP und Webserver  
**R** mit EM-IP (inkl. Echtzeituhr, RTC) für BACnet IP, Modbus IP und Webserver

Option 3: automatischer Nullpunktabgleich

Keine Eintragung: ohne  
**Z** mit EM-AUTOZERO, Magnetventil für automatischen Nullpunktabgleich

**10 Betriebswerte zur werkseitigen Einstellung**

Volumenstrom [m³/h oder l/s]

Abhängig von: externe Volumenstromvorgabe

**E0:**  $q_{vmin} - q_{vmax}$   
**E2:**  $q_{vmin} - q_{vmax}$   
**2P:**  $q_{v1}/q_{v2}$   
**3P:**  $q_{v1}/q_{v2}/q_{v3}$   
**F:**  $q_{v1}$

**8 Erweiterungen der Anbaugruppe**

**TZ-Silenzio** Preisgruppe 10

<b>[3]</b>	<b>[5]</b>						<b>[2]</b>
	<b>S</b>			<b>SD</b>			
	<b>[6]</b>						
	<b>SC</b>	<b>RS</b>	<b>PC</b>	<b>SC</b>	<b>RS</b>	<b>PC</b>	<b>D</b>
125	1433,-	1433,-	1756,-	1510,-	1510,-	1833,-	471,-
160	1462,-	1462,-	1785,-	1539,-	1539,-	1862,-	527,-
200	1540,-	1540,-	1863,-	1617,-	1617,-	1940,-	618,-
250	1693,-	1693,-	2016,-	1770,-	1770,-	2093,-	659,-
315	1818,-	1818,-	2141,-	1895,-	1895,-	2218,-	680,-
	<b>Grundpreis</b>						<b>Mehrpreis</b>

Für Gerätefunktion PC (Raumdruckregler) gilt: Differenzdrucktransmitter für den Raumdruck nicht im Preis enthalten. Bedieneinheiten BE-LCD oder CP-Touch-4.3 sind im Preis nicht enthalten und müssen separat bestellt werden.

**Option 8 Erweiterung der Anbauteile (Erweiterungsmodule)** Preisgruppe 10

<b>T</b>	<b>U</b>	<b>B</b>	<b>M</b>	<b>I</b>	<b>R</b>	<b>Z</b>
189,-	515,-	203,-	203,-	600,-	678,-	155,-
<b>Mehrpreis</b>						



Preise in € ohne MwSt.

Für hohe akustische Anforderungen bei niedrigen Luftgeschwindigkeiten im Abluftbereich

**Bestellschlüssel Raumregelung (mit Anbauteil EASYLAB)**

TA-Silenzio – D / 200 / ELAB / S / RE / UMZ / LAB / ...									
1	2	3	4	5	6	8	9	10	

**1 Serie**

**TA-Silenzio** VVS-Regelgerät, Abluft

Option 3: automatischer Nullpunktgleich

Keine Eintragung: ohne

**Z** mit EM-AUTOZERO, Magnetventil für automatischen Nullpunktgleich

**2 Dämmschale**

Keine Eintragung: ohne

**D** mit Dämmschale

**9 Zusatzfunktionen**

Ohne Raum-Management-Funktion

**LAB** abluftgeführtes System (Laboratory)

**CLR** zuluftgeführtes System (Clean Room)

**3 Nenngröße [mm]**

**125, 160, 200, 250, 315**

**4 Anbauteile (Regelkomponente)**

**ELAB** EASYLAB Regler TCU3

Raum-Management-Funktion aktiviert

**LAB-RMF** abluftgeführtes System (Laboratory) – mit Raum-Management-Funktion (RMF)

**CLR-RMF** zuluftgeführtes System (Clean Room) – mit Raum-Management-Funktion (RMF)

**5 Antriebe**

**S** Schnellläufer (3 s)

**SD** Schnellläufer (3 s), mit digitaler Kommunikationsschnittstelle (TROX HPD)

**10 Betriebswerte zur werkseitigen Einstellung**

Volumenstrom [m³/h oder l/s], Druck [Pa]

**6 Gerätefunktion**

Raumregelung

**RE** Raum-Abluftregler (Room Extract)

**PC** Raumdruckregler (Pressure Control)

Nur bei aktivierter Raum-Management-Funktion erforderlich Gesamt-abluft-/zuluft Raum

q<sub>v1</sub>: Standardbetrieb

q<sub>v2</sub>: reduzierter Betrieb

q<sub>v3</sub>: erhöhter Betrieb

q<sub>v4</sub>: konstante Zuluft

q<sub>v5</sub>: konstante Abluft

q<sub>v6</sub>: Differenz Zu-/Abluft

Δp<sub>soil</sub>: Solldruck (nur bei Druckregelung)

**8 Erweiterungen der Anbaugruppe**

Option 1: Stromversorgung

Keine Eintragung: 24 V AC/DC Versorgung

**T** mit EM-TRF für 230 V AC Netzversorgung

**U** mit EM-TRF-USV (inkl. Akku) für 230 V AC unterbrechungsfreie Netzversorgung (USV)

**Ergänzende Produkte**

Raumbedieneinheit (nur für Geräte mit RMF)

**CP-Touch-4.3** Touch-Bedieneinheit mit 4,3"

Option 2: digitale Kommunikationsschnittstelle

Keine Eintragung: ohne

**B** mit EM-BAC-MOD für BACnet MS/TP

**M** mit EM-BAC-MOD für Modbus RTU

**I** mit EM-IP für BACnet IP, Modbus IP und Webserver

**R** mit EM-IP (inkl. Echtzeituhr, RTC) für BACnet IP, Modbus IP und Webserver

Differenzdrucktransmitter bei Gerätefunktion Raumdruckregelung sind gesondert zu bestellen oder bauseitig zu stellen, z. B.

**PT-699** Messbereich ± 50 Pa oder ± 100 Pa

**PT-GB604** Messbereich ± 100 Pa

Regelsysteme

**Bestellschlüssel Einzelregelung (mit Anbauteil EASYLAB)**

TA-Silenzio – D / 200 / ELAB / S / EC – E0 / UMZ / ...

1	2	3	4	5	6	7	8	9	10

**1 Serie**

**TA-Silenzio** VVS-Regelgerät, Abluft

**2 Dämmschale**

Keine Eintragung: ohne  
**D** mit Dämmschale

**3 Nenngröße [mm]**

**125, 160, 200, 250, 315**

**4 Anbauteile (Regelkomponente)**

**ELAB** EASYLAB Regler TCU3

**5 Antriebe**

**S** Schnellläufer (3 s)  
**SD** Schnellläufer (3 s), mit digitaler Kommunikationsschnittstelle (TROX HPD)

**6 Gerätefunktion**

Einzelregelung  
**EC** Einzelregler Abluft (Extract Controller)

**7 Externe Volumenstromvorgabe**

**E0** variabel, Signalspannungsbereich 0 – 10 V DC  
**E2** variabel, Signalspannungsbereich 2 – 10 V DC  
**2P** 2 Schaltstufen (für einen kundenseitigen Schaltkontakt)  
**3P** 3 Schaltstufen (für zwei kundenseitige Schaltkontakte)  
**F** Festwert, ein Sollwert (ohne externe Beschaltung)

Option 1: Stromversorgung

Keine Eintragung: 24 V AC/DC Versorgung  
**T** mit EM-TRF für 230 V AC Netzversorgung  
**U** mit EM-TRF-USV (inkl. Akku) für 230 V AC unterbrechungsfreie Netzversorgung (USV)

Option 2: digitale Kommunikationsschnittstelle

Keine Eintragung: ohne  
**B** mit EM-BAC-MOD für BACnet MS/TP  
**M** mit EM-BAC-MOD für Modbus RTU  
**I** mit EM-IP für BACnet IP, Modbus IP und Webserver  
**R** mit EM-IP (inkl. Echtzeituhr, RTC) für BACnet IP, Modbus IP und Webserver

Option 3: automatischer Nullpunktabgleich

Keine Eintragung: ohne  
**Z** mit EM-AUTOZERO, Magnetventil für automatischen Nullpunktabgleich

**10 Betriebswerte zur werkseitigen Einstellung**

Volumenstrom [m³/h oder l/s]

Abhängig von: externe Volumenstromvorgabe

E0:  $q_{vmin} - q_{vmax}$

E2:  $q_{vmin} - q_{vmax}$

2P:  $q_{v1}/q_{v2}$

3P:  $q_{v1}/q_{v2}/q_{v3}$

F:  $q_{v1}$

**8 Erweiterungen der Anbaugruppe**

**TA-Silenzio** Preisgruppe 10

[3]	[5]						[2]
	S			SD			
	[6]						D
	EC	RE	PC	EC	RE	PC	
125	1433,-	1433,-	1756,-	1510,-	1510,-	1833,-	471,-
160	1462,-	1462,-	1785,-	1539,-	1539,-	1862,-	527,-
200	1540,-	1540,-	1863,-	1617,-	1617,-	1940,-	618,-
250	1693,-	1693,-	2016,-	1770,-	1770,-	2093,-	659,-
315	1818,-	1818,-	2141,-	1895,-	1895,-	2218,-	680,-
Grundpreis							Mehrpreis

Für Gerätefunktion PC (Raumdruckregler) gilt: Differenzdrucktransmitter für den Raumdruck nicht im Preis enthalten. Bedieneinheiten BE-LCD oder CP-Touch-4.3 sind im Preis nicht enthalten und müssen separat bestellt werden.

**Option 8 Erweiterung der Anbauteile (Erweiterungsmodule)** Preisgruppe 10

T	U	B	M	I	R	Z
189,-	515,-	203,-	203,-	600,-	678,-	155,-
Mehrpreis						



Für hohe akustische Anforderungen im Zuluftbereich

### Bestellschlüssel Raumregelung (mit Anbauteil EASYLAB)

TVZ	- D	/ 160	/ D1	/ ELAB	/ S	/ RS	/ UMZ	/ LAB	/ ...
1	2	3	4	5	6	7	9	10	11

#### 1 Serie

**TVZ** VVS-Regelgerät, Zuluft

#### 2 Dämmschale

Keine Eintragung: ohne  
**D** mit Dämmschale

#### 3 Nenngröße [mm]

**125, 160, 200, 250, 315, 400**

#### 4 Zubehör

Keine Eintragung: ohne  
**D1** Doppellippendichtung

#### 5 Anbauteile (Regelkomponente)

**ELAB** EASYLAB Regler TCU3

#### 6 Antriebe

**S** Schnellläufer (3 s)  
**SD** Schnellläufer (3 s), mit digitaler Kommunikationsschnittstelle (TROX HPD)

#### 7 Gerätefunktion

Raumregelung  
**RS** Raum-Zuluftregler (Room Supply)  
**PC** Raumdruckregler (Pressure Control)

#### 9 Erweiterungen der Anbaugruppe

Option 1: Stromversorgung  
Keine Eintragung: 24 V AC/DC Versorgung  
**T** mit EM-TRF für 230 V AC Netzversorgung  
**U** mit EM-TRF-USV (inkl. Akku) für 230 V AC unterbrechungsfreie Netzversorgung (USV)

Option 2: digitale Kommunikationsschnittstelle

Keine Eintragung: ohne  
**B** mit EM-BAC-MOD für BACnet MS/TP  
**M** mit EM-BAC-MOD für Modbus RTU  
**I** mit EM-IP für BACnet IP, Modbus IP und Webserver  
**R** mit EM-IP (inkl. Echtzeituhr, RTC) für BACnet IP, Modbus IP und Webserver

Option 3: automatischer Nullpunktgleich

Keine Eintragung: ohne

**Z** mit EM-AUTOZERO, Magnetventil für automatischen Nullpunktgleich

#### 10 Zusatzfunktionen

Ohne Raum-Management Funktion

**LAB** abluftgeführtes System (Laboratory)

**CLR** zuluftgeführtes System (Clean Room)

Raum-Management-Funktion aktiviert

**LAB-RMF** abluftgeführtes System (Laboratory) – mit Raum-Management-Funktion (RMF)

**CLR-RMF** zuluftgeführtes System (Clean Room) – mit Raum-Management-Funktion (RMF)

#### 11 Betriebswerte zur werkseitigen Einstellung

Volumenstrom [m³/h oder l/s], Druck [Pa]

Nur bei aktivierter Raum-Management-Funktion erforderlich Gesamt-abluft/-zuluft Raum

$q_{v1}$ : Standardbetrieb

$q_{v2}$ : reduzierter Betrieb

$q_{v3}$ : erhöhter Betrieb

$q_{v4}$ : konstante Zuluft

$q_{v5}$ : konstante Abluft

$q_{v6}$ : Differenz Zu-/Abluft

$\Delta p_{\text{soil}}$ : Solldruck (nur bei Druckregelung)

#### Ergänzende Produkte

Raumbedieneinheit (nur für Geräte mit RMF)

**CP-Touch-4.3** Touch-Bedieneinheit mit 4,3"

Differenzdrucktransmitter bei Gerätefunktion Raumdruckregelung sind gesondert zu bestellen oder bauseitig zu stellen, z. B.

**PT-699** Messbereich  $\pm 50$  Pa oder  $\pm 100$  Pa

**PT-GB604** Messbereich  $\pm 100$  Pa

**Bestellschlüssel Einzelregelung (mit Anbauteil EASYLAB)**

TVZ	-	D	/	160	/	D1	/	ELAB	/	S	/	SC	-	E0	/	UMZ	/	...
1	2	3	4	5	6	7	8	9	11									

**1 Serie**

TVZ VVS-Regelgerät, Zuluft

**2 Dämmschale**

Keine Eintragung: ohne  
D mit Dämmschale

**3 Nenngröße [mm]**

125, 160, 200, 250, 315, 400

**4 Zubehör**

Keine Eintragung: ohne  
D1 Doppellippendichtung

**5 Anbauteile (Regelkomponente)**

ELAB EASYLAB Regler TCU3

**6 Antriebe**

S Schnellläufer (3 s)  
SD Schnellläufer (3 s), mit digitaler Kommunikationsschnittstelle (TROX HPD)

**7 Gerätefunktion**

Einzelregelung  
SC Einzelregler Zuluft (Supply Controller)

**8 Externe Volumenstromvorgabe**

E0 variabel, Signalspannungsbereich 0 – 10 V DC  
E2 variabel, Signalspannungsbereich 2 – 10 V DC  
2P 2 Schaltstufen (für einen kundenseitigen Schaltkontakt)  
3P 3 Schaltstufen (für zwei kundenseitige Schaltkontakte)  
F Festwert, ein Sollwert (ohne externe Beschaltung)

**9 Erweiterungen der Anbaugruppe**

Option 1: Stromversorgung  
Keine Eintragung: 24 V AC/DC Versorgung  
T mit EM-TRF für 230 V AC Netzversorgung  
U mit EM-TRF-USV (inkl. Akku) für 230 V AC unterbrechungsfreie Netzversorgung (USV)

Option 2: digitale Kommunikationsschnittstelle

Keine Eintragung: ohne  
B mit EM-BAC-MOD für BACnet MS/TP  
M mit EM-BAC-MOD für Modbus RTU  
I mit EM-IP für BACnet IP, Modbus IP und Webserver  
R mit EM-IP (inkl. Echtzeituhr, RTC) für BACnet IP, Modbus IP und Webserver

Option 3: automatischer Nullpunktgleich

Keine Eintragung: ohne  
Z mit EM-AUTOZERO, Magnetventil für automatischen Nullpunktgleich

**11 Betriebswerte zur werkseitigen Einstellung**

Volumenstrom [m³/h oder l/s]

Abhängig von: externe Volumenstromvorgabe

E0:  $q_{vmin} - q_{vmax}$   
E2:  $q_{vmin} - q_{vmax}$   
2P:  $q_{v1}/q_{v2}$   
3P:  $q_{v1}/q_{v2}/q_{v3}$   
F:  $q_{v1}$

**TVZ Preisgruppe 10**

[3]	[6]						[2]	[4]
	S			SD				
	[7]							
	SC	RS	PC	SC	RS	PC	D	D1
125	1433,-	1433,-	1756,-	1510,-	1510,-	1833,-	471,-	15,-
160	1462,-	1462,-	1785,-	1539,-	1539,-	1862,-	527,-	16,-
200	1540,-	1540,-	1863,-	1617,-	1617,-	1940,-	618,-	16,-
250	1693,-	1693,-	2016,-	1770,-	1770,-	2093,-	659,-	16,-
315	1818,-	1818,-	2141,-	1895,-	1895,-	2218,-	680,-	18,-
400	2068,-	2068,-	2391,-	2145,-	2145,-	2468,-	714,-	18,-
Grundpreis							Mehrpreis	

Für Gerätefunktion PC (Raumdruckregler) gilt: Differenzdrucktransmitter für den Raumdruck nicht im Preis enthalten. Bedieneinheiten BE-LCD oder CP-Touch-4.3 sind im Preis nicht enthalten und müssen separat bestellt werden.

**Option 9 Erweiterung der Anbauteile (Erweiterungsmodule) Preisgruppe 10**

T	U	B	M	I	R	Z
189,-	515,-	203,-	203,-	600,-	678,-	155,-
Mehrpreis						



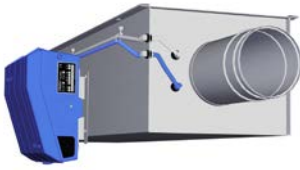

Für hohe akustische Anforderungen im Abluftbereich

#### Bestellschlüssel Raumregelung (mit Anbauteil EASYLAB)

TVA	-	D	/	160	/	D1	/	ELAB	/	S	/	RE	/	UMZ	/	LAB	/	...
1	2	3	4	5	6	7	9	10	11									

#### 1 Serie

**TVA** VVS-Regelgerät, Abluft

#### 2 Dämmschale

Keine Eintragung: ohne  
**D** mit Dämmschale

#### 3 Nenngröße [mm]

**125, 160, 200, 250, 315, 400**

#### 4 Zubehör

Keine Eintragung: ohne  
**D1** Doppellippendichtung (einseitig)

#### 5 Anbauteile (Regelkomponente)

**ELAB** EASYLAB Regler TCU3

#### 6 Antriebe

**S** Schnellläufer (3 s)  
**SD** Schnellläufer (3 s), mit digitaler Kommunikationsschnittstelle (TROX HPD)

#### 7 Gerätefunktion

Raumregelung  
**RE** Raum-Abluftregler (Room Extract)  
**PC** Raumdruckregler (Pressure Control)

#### 9 Erweiterungen der Anbaugruppe

Option 1: Stromversorgung  
Keine Eintragung: 24 V AC/DC Versorgung  
**T** mit EM-TRF für 230 V AC Netzversorgung  
**U** mit EM-TRF-USV (inkl. Akku) für 230 V AC unterbrechungsfreie Netzversorgung (USV)

Option 2: digitale Kommunikationsschnittstelle

Keine Eintragung: ohne  
**B** mit EM-BAC-MOD für BACnet MS/TP  
**M** mit EM-BAC-MOD für Modbus RTU  
**I** mit EM-IP für BACnet IP, Modbus IP und Webserver  
**R** mit EM-IP (inkl. Echtzeituhr, RTC) für BACnet IP, Modbus IP und Webserver

Option 3: automatischer Nullpunktgleich

Keine Eintragung: ohne

**Z** mit EM-AUTOZERO, Magnetventil für automatischen Nullpunktgleich

#### 10 Zusatzfunktionen

Ohne Raum-Management-Funktion

**LAB** abluftgeführtes System (Laboratory)

**CLR** zuluftgeführtes System (Clean Room)

Raum-Management-Funktion aktiviert

**LAB-RMF** abluftgeführtes System (Laboratory) – mit Raum-Management-Funktion (RMF)

**CLR-RMF** zuluftgeführtes System (Clean Room) – mit Raum-Management-Funktion (RMF)

#### 11 Betriebswerte zur werkseitigen Einstellung

Volumenströme [m<sup>3</sup>/h, l/s], Druck [Pa]

Nur bei aktivierter Raum-Management-Funktion erforderlich Gesamt-abluft/-zuluft Raum

$q_{v1}$ : Standardbetrieb

$q_{v2}$ : reduzierter Betrieb

$q_{v3}$ : erhöhter Betrieb

$q_{v4}$ : konstante Zuluft

$q_{v5}$ : konstante Abluft

$q_{v6}$ : Differenz Zu-/Abluft

$\Delta p_{\text{soil}}$ : Solldruck (nur bei Druckregelung)

#### Ergänzende Produkte

Raumbedieneinheit (nur für Geräte mit RMF)

**CP-Touch-4.3** Touch-Bedieneinheit mit 4,3"

Differenzdrucktransmitter bei Gerätefunktion Raumdruckregelung sind gesondert zu bestellen oder bauseitig zu stellen, z. B.

**PT-699** Messbereich  $\pm 50$  Pa oder  $\pm 100$  Pa

**PT-GB604** Messbereich  $\pm 100$  Pa

**Bestellschlüssel Einzelregelung (mit Anbauteil EASYLAB)**

TVA	-	D	/	160	/	D1	/	ELAB	/	S	/	EC	-	E0	/	UMZ	/	...
1	2	3	4	5	6	7	8	9	11									

**1 Serie**

TVA VVS-Regelgerät, Abluft

**2 Dämmschale**

Keine Eintragung: ohne  
D mit Dämmschale

**3 Nenngröße [mm]**

125, 160, 200, 250, 315, 400

**4 Zubehör**

Keine Eintragung: ohne  
D1 Doppellippendichtung (einseitig)

**5 Anbauteile (Regelkomponente)**

ELAB EASYLAB Regler TCU3

**6 Antriebe**

S Schnellläufer (3 s)  
SD Schnellläufer (3 s), mit digitaler Schnittstelle (TROX HPD)

**7 Gerätefunktion**

Einzelregelung  
EC Einzelregler Abluft (Extract Controller)

**8 Externe Volumenstromvorgabe**

E0 variabel, Signalspannungsbereich 0 – 10 V DC  
E2 variabel, Signalspannungsbereich 2 – 10 V DC  
2P 2 Schaltstufen (für einen kundenseitigen Schaltkontakt)  
3P 3 Schaltstufen (für zwei kundenseitige Schaltkontakte)  
F Festwert, ein Sollwert (ohne externe Beschaltung)

**9 Erweiterungen der Anbaugruppe**

Option 1: Stromversorgung  
Keine Eintragung: 24 V AC/DC Versorgung  
T mit EM-TRF für 230 V AC Netzversorgung  
U mit EM-TRF-USV (inkl. Akku) für 230 V AC unterbrechungsfreie Netzversorgung (USV)

Option 2: digitale Kommunikationsschnittstelle

Keine Eintragung: ohne  
B mit EM-BAC-MOD für BACnet MS/TP  
M mit EM-BAC-MOD für Modbus RTU  
I mit EM-IP für BACnet IP, Modbus IP und Webserver  
R mit EM-IP (inkl. Echtzeituhr, RTC) für BACnet IP, Modbus IP und Webserver

Option 3: automatischer Nullpunktgleich

Keine Eintragung: ohne  
Z mit EM-AUTOZERO, Magnetventil für automatischen Nullpunktgleich

**11 Betriebswerte zur werkseitigen Einstellung**

Volumenströme [m³/h oder l/s]

Abhängig von: externe Volumenstromvorgabe

E0:  $q_{vmin} - q_{vmax}$   
E2:  $q_{vmin} - q_{vmax}$   
2P:  $q_{v1}/q_{v2}$   
3P:  $q_{v1}/q_{v2}/q_{v3}$   
F:  $q_{v1}$

**TVA Preisgruppe 10**

[3]	[6]						[2]	[4]
	S			SD				
	[7]							
	EC	RE	PC	EC	RE	PC	D	D1
125	1357,-	1357,-	1680,-	1430,-	1430,-	1753,-	471,-	15,-
160	1385,-	1385,-	1708,-	1458,-	1458,-	1781,-	527,-	16,-
200	1459,-	1459,-	1782,-	1532,-	1532,-	1855,-	618,-	16,-
250	1604,-	1604,-	1927,-	1677,-	1677,-	2000,-	659,-	16,-
315	1722,-	1722,-	2045,-	1795,-	1795,-	2118,-	680,-	18,-
400	1959,-	1959,-	2282,-	2032,-	2032,-	2355,-	714,-	18,-
	Grundpreis						Mehrpreis	

Für Gerätefunktion PC (Raumdruckregler) gilt: Differenzdrucktransmitter für den Raumdruck nicht im Preis enthalten. Bedieneinheiten BE-LCD oder CP-Touch-4.3 sind im Preis nicht enthalten und müssen separat bestellt werden.

**Option 9 Erweiterung der Anbauteile (Erweiterungsmodule) Preisgruppe 10**

T	U	B	M	I	R	Z
189,-	515,-	203,-	203,-	600,-	678,-	155,-
Mehrpreis						



Preise in € ohne MwSt.

Adaptermodul zur Erweiterung des EASYLAB Systems

TAM	/	M	/	LAB	/	...
1	2	3	4			

**1 Serie**

**TAM** Adaptermodul

Raum-Management-Funktion aktiviert

**LAB-RMF** abluftgeführtes System (Laboratory) – mit Raum-Management-Funktion (RMF)

**CLR-RMF** zuluftgeführtes System (Clean Room) – mit Raum-Management-Funktion (RMF)

**2 Erweiterungsmodule**

Option 1: Versorgungsspannung

Keine Eintragung: 24 V AC/DC Versorgung

**T** mit EM-TRF für 230 V AC Netzversorgung

**U** mit EM-TRF-USV (inkl. Akku) für 230 V AC unterbrechungsfreie Netzversorgung (USV)

**4 Betriebswerte zur werkseitigen Einstellung**

Volumenstrom [m³/h oder l/s], Druck [Pa]

Option 2: digitale Kommunikationsschnittstelle

Keine Eintragung: ohne

**B** mit EM-BAC-MOD für BACnet MS/TP

**M** mit EM-BAC-MOD für Modbus RTU

**I** mit EM-IP für BACnet IP, Modbus IP und Webserver

**R** mit EM-IP (inkl. Echtzeituhr, RTC) für BACnet IP, Modbus IP und Webserver

Nur bei aktivierter Raum-Management-Funktion erforderlich Gesamt-abluft-/zuluft Raum

q<sub>v1</sub>: Standardbetrieb

q<sub>v2</sub>: reduzierter Betrieb

q<sub>v3</sub>: erhöhter Betrieb

q<sub>v4</sub>: konstante Zuluft

q<sub>v5</sub>: konstante Abluft

q<sub>v6</sub>: Differenz Zu-/Abluft

Δp<sub>soil</sub>: Solldruck (nur bei Druckregelung)

**3 Betriebsart**

Ohne Raum-Management-Funktion

**LAB** abluftgeführtes System (Laboratory)

**CLR** zuluftgeführtes System (Clean Room)

**Ergänzende Produkte**

Raumbedieneinheit (nur für Geräte mit Raum-Management-Funktion)

**BE-LCD** 40-Zeichen-Display

**CP-Touch-4.3** Touch-Bedieneinheit mit 4,3"

**TAM** Preisgruppe 10

[1]
TAM
748,-
Grundpreis

Bedieneinheiten BE-LCD oder CP-Touch-4.3 sind im Preis nicht enthalten und müssen separat bestellt werden.

**Option 2 Erweiterungsmodule** Preisgruppe 10

[2]					
T	U	B	M	I	R
189,-	515,-	203,-	203,-	600,-	678,-
Mehrpreis					

Regelsysteme

Preise in € ohne MwSt.



Einsetzbar für Anbauteile ELAB, TUN, TUNF, TUS, TUSD sowie das EASYLAB TAM

**Erweiterungsmodule als Nachrüstung oder Ersatzteil für Regler TCU3 (EASYLAB und TROX UNIVERSAL)**

**EM – TRF**

1	2

**1 Serie**

**EM** Erweiterungsmodul

**2 Variante**

Für Stromversorgung

**TRF** 230 V AC Netzversorgung

**TRF-USV** 230 V AC unterbrechungsfreie Netzversorgung (USV; Akkupack separat erforderlich)

**TRF-USV-AKKU** Akkupack für EM-TRV-USV

Für digitale Kommunikationsschnittstelle

**BAC-MOD** unterstützt BACnet MS/TP oder Modbus RTU (Protokolltyp wahlweise einstellbar)

**IP** unterstützt BACnet IP oder Modbus IP (Protokolltyp wahlweise einstellbar) sowie Webserver-Funktionalität

Für automatischen Nullpunktgleich

**AUTOZERO** Magnetventil für automatischen Nullpunktgleich des Differenzdrucktransmitters einer Volumenstrommesstelle

Für Beleuchtungsschaltung

**LIGHT** Anschlussbuchse für Beleuchtung, schaltbar an Bedieneinheit (nur für EASYLAB Laborabzugsregler (Anbauteil ELAB); erfordert zudem EM-TRF oder EM-TRF-USV)

Für Volumenstrommessung

**V** Differenzdrucktransmitter zur Erfassung des Volumenstroms bei Druckreglern (nur für TROX UNIVERSAL Druckregler (Anbauteile TUN, TUNF, TUS, TUSD) mit Gerätefunktion MFP, MVP, SFP, SVP)

**Erweiterungsmodule für Regler TCU3** Preisgruppe 10

EM-TRF	EM-TRF-USV (Transformator)	EM-TRF-USV- AKKU	EM-BAC-MOD	EM-IP	EM-AUTOZERO	EM-LIGHT
189,-	270,-	251,-	203,-	600,-	155,-	72,-
Einzelpreis						



Preise in € ohne MwSt.

Für EASYLAB Laborabzugsregler und Überwachungseinrichtungen FMS

**BE – SEG – 02**

1	2

- |   |  |
|---|--|
| <p><b>1 Serie</b><br/><b>BE-SEG</b> Bedieneinheit für EASYLAB Regler TCU3 oder Laborabzugsüberwachung FMS</p> | <p><b>2 Variante</b><br/><b>02</b> für alle Laborabzugsregelungen EASYLAB und Überwachungsgeräte FMS mit OLED Anzeige<br/><b>03</b> für Laborabzugsüberwachung FMS</p> |
|---|--|

**BE-SEG** Preisgruppe 10

[2]	
02	03
370,-	202,-
Einzelpreis	

Preise in € ohne MwSt.

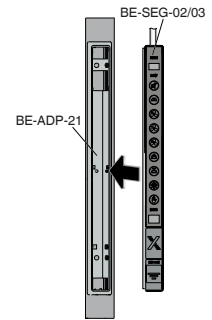

Adapterrahmen zum einfachen Einbau der Bedieneinheit

**BE - ADP - 21**

1	2

**1 Serie**

**BE-ADP** Adapterrahmen

**2 Variante**

**21** für BE-SEG-02 zum Einbau in Laborabzügen Fabr. Waldner, Typ SCALA

**BE-ADP** Preisgruppe 10

[2]	
21	
	35,-
Einzelpreis	



Preise in € ohne MwSt.

Bedieneinheit für EASYLAB Laborabzugsregler und Raumregler sowie TROX UNIVERSAL Regler

**BE - LCD**

|  
1

**1 Serie**  
**BE-LCD** Bedieneinheit mit 40 Zeichen-Display

**BE-LCD** Preisgruppe 10

[1]	
BE-LCD	
	524,-
Einzelpreis	

Regelsysteme

Preise in € ohne MwSt.



Für Laborabzugsregler EASYLAB und für Raum Zu- oder Abluftregler mit Raummanagementfunktion

**CP-TOUCH – 4.3**

1	2

**1 Serie**  
**CP-TOUCH** Touch-Bedieneinheit

**2 Variante**  
**4.3** Bildschirmdiagonale von 4,3"

**CP-TOUCH-4.3** Preisgruppe 10

[1] [2]	
	695,-
Einzelpreis	





Preise in € ohne MwSt.

Für die Erfassung und Regelung von Raumdrücken. Z. B. mit EASYLAB (Anbauteil ELAB) bei Gerätefunktion PC oder z. B. mit TROX UNIVERSAL (Anbauteil TUN, TUNF, TUS, TUSD) bei Gerätefunktion PRS, PRE

**PT – 699-LCD**

1	2

**1 Serie**

**PT** Differenzdrucktransmitter

**2 Varianten**

**699** Messbereich ± 50 oder ± 100 Pa

**699-LCD** Messbereich ± 50 oder ± 100 Pa, mit Display zur Druckanzeige

**GB604** Messbereich ± 100 Pa

**GB604-CAL** Messbereich ± 100 Pa, mit Kalibrierzeugnis

**Raumdrucktransmitter** Preisgruppe 10

[2]			
699	699-LCD	GB604	GB604-CAL
455,-	531,-	802,-	896,-
Einzelpreis			



Preise in € ohne MwSt.



Für Inbetriebnahme und Diagnose der Anbauteile TROX UNIVERSAL und EASYLAB sowie Überwachungseinrichtung Serie FMS

**EasyConnect – CAB**

1	2

**1 Serie**

**EasyConnect** Konfigurationssoftware für Windows PC

**2 Schnittstellenadapter**

**CAB** leitungsgebundene Anbindung von EasyConnect, inkl. Adapter USB – RS485 und Anschlussleitung

**BC** drahtlose Anbindung von EasyConnect, inkl. Bluetooth Adaptermodul BlueCon

**EasyConnect** Preisgruppe 10

		[2]	
	CAB		BC
	769,-		991,-
Einzelpreis			



Preise in € ohne MwSt.

**Zusatzkomponenten** Preisgruppe 10

TBS Bewegungsmelder 24 V AC	258,-
	Einzelpreis

**Zubehör** Preisgruppe 10

CAB-TRD 5 m Verlängerung für Anschlussleitung VS-TRD	32,-
CAB-BE 5 m Verlängerung für Anschlussleitung Bedieneinheit EASYLAB	28,-
	Einzelpreis

Regelsysteme

Preise in € ohne MwSt.



Für die Überwachung von Volumenströmen

**FMS – 1 / SGVD**

1	2	3

**1 Serie**

**FMS** Überwachungseinrichtung

**2 Variante**

- 1 Überwachungseinrichtung mit integriertem Membrandrucktransmitter und Einschubsensor
- 2 Überwachungseinrichtung für externe 0 (2) – 10 V DC Signale

**3 Zubehör**

Option 1: Beleuchtungseinrichtung  
Keine Eintragung: ohne  
**S** EM-LIGHT-F

Option 2: Gegenstecker für Modul EM-LIGHT  
Keine Eintragung: ohne  
**G** EM-CPL

Option 3: Berührungsschutz und Zugentlastung für DO1 Ventilatoraktivierung  
Keine Eintragung: ohne  
**V** EM-VENT

Option 4: Differenzdrucktransmitter für Stützstrahlüberwachung  
Keine Eintragung: ohne  
**D** EM-DDT

**Ergänzende Produkte**

Bedieneinheit für Überwachungseinrichtung zur Funktionsanzeige nach EN 14175  
**BE-SEG-02** mit OLED Display  
**BE-SEG-03** Grundausführung (ohne Display, reduzierter Tastenumfang)

Einströmgeschwindigkeitssensor zur Überwachung der Einströmgeschwindigkeit am Frontschieber des Abzuges  
**VS-TRD**

**FMS Preisgruppe 10**

[2]		[3]			
1	2	S	G	V	D
407,-	338,-	44,-	22,-	18,-	137,-
Grundpreis		Mehrpreis			

Optionale Komponenten: VS-TRD, BE-SEG-02, BE-SEG-03

**Preisgruppe 10**

VS-TRD	
	383,-
Einzelpreis	

**Preisgruppe 10**

BE-SEG	
02	03
355,-	194,-
Einzelpreis	

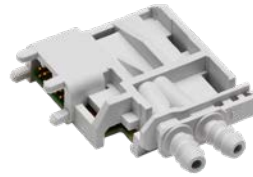

Preise in € ohne MwSt.

**EM – VENT**

1	2

**1 Serie**

**EM** Erweiterungsmodul

**2 Variante**

**LIGHT-F** Beleuchtungseinrichtung

**CPL** Gegenstecker für Modul EM-LIGHT und EM-LIGHT-F

**VENT** Berührungsschutz und Zugentlastung für DO1 Ventilatoraktivierung

**DDT** Differenzdrucktransmitter für Stützstrahlüberwachung

**Zubehör FMS** Preisgruppe 10

[3]			
EM-LIGHT-F	EM-CPL	EM-VENT	EM-DDT
44,-	22,-	18,-	137,-
Einzelpreis			

Preise in € ohne MwSt.



Zur Regelung variabler Volumenströme in explosionsgefährdeten Bereichen nach ATEX

**TVR-Ex mit ATEX Regelkomponente Universal**

TVR-Ex – P1 / 125 / S1F / V 0 / 200 – 400 [m³/h] / NO

1	2	3	4	5	6	7	8

**1 Serie**

**TVR-Ex** VVS-Regelgerät für explosionsgefährdete Bereiche

**2 Material**

Keine Eintragung: verzinktes Stahlblech

**P1** Innenrohr pulverbeschichtet, RAL 7001 (silbergrau)

**A2** Innenrohr Edelstahl

**3 Nenngröße [mm]**

**125, 160, 200, 250, 315, 400**

**4 Anbauteile (Regelkomponente)**

Elektronische Regelung

**S1S** Regler ExReg und Stellantrieb

**S1F** Regler ExReg und Federrücklaufantrieb

**S1X** Regler ExReg, Stellantrieb und Hilfsschalter

**S1Y** Regler ExReg, Federrücklaufantrieb und Hilfsschalter

**5 Betriebsart**

**V** variabler Betrieb (einstellbarer Sollwertbereich)

**6 Signalspannungsbereich**

Für das Istwert- und Sollwertsignal

**0** 0 – 10 V DC

**2** 2 – 10 V DC

**7 Betriebswerte zur werkseitigen Einstellung**

Volumenstrom [m³/h oder l/s]

$q_{vmin} - q_{vmax}$

**8 Klappenstellung**

Nur für Federrücklaufantriebe (S1F und S1Y)

**NO** stromlos AUF (Normally Open)

**NC** stromlos ZU (Normally Closed)

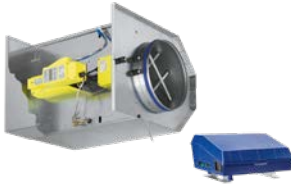

Zur Regelung variabler Volumenströme in explosionsgefährdeten Bereichen nach ATEX

### TVR-Ex mit ATEX Regelkomponente auf Basis TCU3

TVR-Ex – P1 / 160 / TEF / EC – E0 / M / 200 – 400 [m<sup>3</sup>/h] / NO

1	2	3	4	5	6	7	8	9	

#### 1 Serie

**TVR-Ex** VVS-Regelgerät für explosionsgefährdete Bereiche

#### 2 Material

Keine Eintragung: verzinktes Stahlblech

**P1** Innenrohr pulverbeschichtet, RAL 7001 (silbergrau)

**A2** Innenrohr Edelstahl

#### 3 Nenngröße [mm]

**125, 160, 200, 250, 315, 400**

#### 4 Anbauteile (Regelkomponente)

Elektronische Regelung (außerhalb der Ex-Zone montiert)

**TES** Regler TCU3 und Stellantrieb

**TEF** Regler TCU3 und Federrücklaufantrieb

**TEX** Regler TCU3, Stellantrieb und Hilfsschalter

**TEY** Regler TCU3, Federrücklaufantrieb und Hilfsschalter

#### 5 Gerätefunktion

Einzelregelung

**SC** Einzelregler Zuluft (Supply Controller)

**EC** Einzelregler Abluft (Extract Controller)

#### 6 Externe Volumenstromvorgabe

**E0** variabel, Signalspannungsbereich 0 – 10 V DC

**E2** variabel, Signalspannungsbereich 2 – 10 V DC

**2P** 2 Schaltstufen (für einen kundenseitigen Schaltkontakt)

**3P** 3 Schaltstufen (für zwei kundenseitige Schaltkontakte)

**F** Festwert, ein Sollwert (ohne externe Beschaltung)

#### 7 Erweiterungen der Anbaugruppe

Option 1: Stromversorgung

Keine Eintragung: 24 V AC/DC Versorgung

**T** mit EM-TRF für 230 V AC Netzversorgung

**U** mit EM-TRF-USV (inkl. Akku) für 230 V AC unterbrechungsfreie Netzversorgung (USV)

Option 2: digitale Kommunikationsschnittstelle

Keine Eintragung: ohne digitale Kommunikationsschnittstelle

**B** mit EM-BAC-MOD für BACnet MS/TP

**M** mit EM-BAC-MOD für Modbus RTU

**I** mit EM-IP für BACnet IP, Modbus IP und Webserver

**R** mit EM-IP (inkl. Echtzeituhr, RTC) für BACnet IP, Modbus IP und Webserver

#### 8 Betriebswerte zur werkseitigen Einstellung

Volumenstrom [m<sup>3</sup>/h oder l/s]

Abhängig von: externe Volumenstromvorgabe

E0:  $q_{vmin} - q_{vmax}$

E2:  $q_{vmin} - q_{vmax}$

2P:  $q_{v1}/q_{v2}$

3P:  $q_{v1}/q_{v2}/q_{v3}$

F:  $q_{v1}$

#### 9 Klappenstellung

Nur für Federrücklaufantriebe (TEF und TEY)

**NO** stromlos AUF (Normally Open)

**NC** stromlos ZU (Normally Closed)

Preise in € ohne MwSt.



Zur Regelung variabler Volumenströme in explosionsgefährdeten Bereichen nach ATEX

**TVR-Ex mit pneumatischem Anbauteilen**

**TVR-Ex – P1 / 125 / PG5 / V / 200 – 400 [m³/h] / NO**

1	2	3	4	5	6	7

**1 Serie**

**TVR-Ex** VVS-Regelgerät für explosionsgefährdete Bereiche

**2 Material**

Keine Eintragung: verzinktes Stahlblech

**P1** Innenrohr pulverbeschichtet, RAL 7001 (silbergrau)

**A2** Innenrohr Edelstahl

**3 Nenngröße [mm]**

**125, 160, 200, 250, 315, 400**

**4 Anbauteile (Regelkomponente)**

Pneumatische Regelung

**PG5** Volumenstromregler mit Stellantrieb

**PJ5** Druck-Volumenstrom-Kaskade (± 20 Pa)

**PL5** Druck-Volumenstrom-Kaskade (± 50 Pa)

**5 Betriebsart**

**V** variabler Betrieb (einstellbarer Sollwertbereich)

**6 Betriebswerte zur werkseitigen Einstellung**

Volumenstrom [m³/h oder l/s]

Für Anbauteil PG5

Volumenstrom  $q_{vmin} - q_{vmax}$

Für Anbauteile PJ5 und PL5

Druck-Volumenstrom-Kaskade  $q_{vmin} - q_{vmax} / \Delta p_{soll}$

**7 Klappenstellung**

Pneumatische Stellantriebe

**NO** drucklos AUF (Normally Open)

**NC** drucklos ZU (Normally Closed)

**TVR-Ex Preisgruppe 10**

[3]	[4]											[2]	
	TES	TEF	TEX	TEY	S1S	S1F	S1X	S1Y	PG5	PJ5	PL5	P1	A2
125	7678,-	8133,-	8483,-	8938,-	7052,-	7506,-	7856,-	8310,-	5017,-	7847,-	7847,-	95,-	161,-
160	7678,-	8133,-	8483,-	8938,-	7052,-	7506,-	7856,-	8310,-	5017,-	7847,-	7847,-	104,-	167,-
200	7678,-	8133,-	8483,-	8938,-	7052,-	7506,-	7856,-	8310,-	5017,-	7847,-	7847,-	107,-	175,-
250	7678,-	8133,-	8483,-	8938,-	7052,-	7506,-	7856,-	8310,-	5017,-	7847,-	7847,-	110,-	203,-
315	7835,-	8290,-	8640,-	9095,-	7209,-	7663,-	8013,-	8467,-	5174,-	8004,-	8004,-	143,-	220,-
400	7916,-	8371,-	8721,-	9176,-	7290,-	7744,-	8094,-	8548,-	5255,-	8085,-	8085,-	156,-	256,-
Grundpreis												Mehrpreis	

**Option 7 Erweiterung der Anbauteile (Erweiterungsmodule) Preisgruppe 10**

T	U	B	M	I	R
189,-	515,-	203,-	203,-	600,-	678,-
Mehrpreis					

Nur für TVR-Ex mit ATEX Regelkomponente auf Basis TCU3 (Anbauteile TES, TEF, TEX, TEY)





Preise in € ohne MwSt.

Zur luftdichten Absperrung in explosionsgefährdeten Bereichen nach ATEX

**AK-Ex – P1 / 125 / T0F / NO**

1	2	3	4	5

**1 Serie**  
AK-Ex Absperrklappe für explosionsgefährdete Bereiche

**2 Material**  
Keine Eintragung: verzinktes Stahlblech  
P1 Innenrohr pulverbeschichtet, RAL 7001 (silbergrau)  
A2 Innenrohr aus Edelstahl

**3 Nenngröße [mm]**  
125, 160, 200, 250, 315, 400

**4 Stellantrieb**  
Elektrisch  
T0S Stellantrieb  
T0F Federrücklaufantrieb  
T0X Stellantrieb mit Hilfsschalter  
T0Y Federrücklaufantrieb mit Hilfsschalter

Pneumatisch  
P50 Stellantrieb

**5 Klappenstellung**  
Nur mit Federrücklaufantrieb oder pneumatischem Stellantrieb  
NO stromlos/drucklos AUF (Normally Open)  
NC stromlos/drucklos ZU (Normally Closed)

**AK-Ex Preisgruppe 10**

[3]	[4]					[2]	
	T0S	T0F	T0X	T0Y	P50	P1	A2
125	3962,-	4417,-	4765,-	5219,-	3934,-	95,-	161,-
160	3962,-	4417,-	4765,-	5219,-	3934,-	104,-	167,-
200	3962,-	4417,-	4765,-	5219,-	3934,-	107,-	175,-
250	3962,-	4417,-	4765,-	5219,-	3934,-	110,-	203,-
315	4119,-	4574,-	4922,-	5376,-	4091,-	143,-	220,-
400	4200,-	4655,-	5003,-	5457,-	4172,-	156,-	256,-
	Grundpreis					Mehrpreis	

Preise in € ohne MwSt.

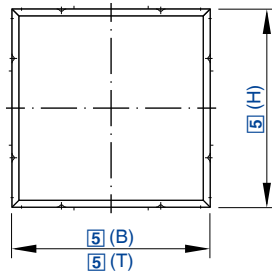

Für den Einbau von Filterelementen zur Abscheidung von Grob- und Feinstaub

**SCF - B - 25 - GAL / 610 × 610 × 80 / CS**

1	2	3	4	5	6

**1 Serie**

SCF Standard-Zellenrahmen

**2 Variante**

Mit Klemmfeder

A Rahmen ohne umlaufende Nut

B Rahmen mit umlaufender Nut

C Rahmen mit umlaufender Nut, Stützgitter und Spannrahmen

**3 Spanntiefe [mm]**

25, 48, 96

**4 Material**

GAL verzinktes Stahlblech

STA Edelstahl

**5 Nenngröße [mm]**

Breite × Höhe × Tiefe angeben

**6 Dichtung**

Keine Eintragung: ohne Dichtung

CS Endlosdichtung

PS Steckprofildichtung (nur mit Variante A)

**Standard-Zellenrahmen für Taschenfilter, Mini Pleat Filtereinsätze**

Ausführung SCF-A Preisgruppe 7

[5]			[3]	[4] [6]		
B	H	T	Spanntiefe	SCF - A - 25		
				GAL	STA	PS
305	305	70	25	50,-	125,-	39,-
305	610	70	25	59,-	148,-	50,-
508	610	70	25	66,-	165,-	57,-
610	610	70	25	69,-	173,-	59,-
305	910	70	25	69,-	173,-	59,-
508	910	70	25	80,-	200,-	64,-
610	910	70	25	82,-	205,-	64,-
			Technische Daten	Grundpreis		Mehrpreis

**Standard-Zellenrahmen für Taschenfilter, Mini Pleat Filtereinsätze**

Ausführung SCF-B Preisgruppe 7

[5]			[3]	[4]	
B	H	T	Spanntiefe	SCF - B - 25	
				GAL	STA
305	305	80	25	53,-	133,-
305	610	80	25	65,-	163,-
508	610	80	25	70,-	175,-
610	610	80	25	73,-	183,-
305	910	80	25	73,-	183,-
508	910	80	25	82,-	205,-
610	910	80	25	84,-	210,-
			Technische Daten	Grundpreis	

**Standard-Zellenrahmen für Z-Line Filter, Mini Pleat Filterplatten**

Ausführung SCF-B Preisgruppe 7

[5]			[3]	[4]	
				SCF – B – 48	
B	H	T	Spanntiefe	GAL	STA
305	610	80	48	65,-	163,-
508	610	80	48	70,-	175,-
610	610	80	48	73,-	183,-
			Technische Daten	Grundpreis	

**Standard-Zellenrahmen für Z-Line Filter, Mini Pleat Filterplatten**

Ausführung SCF-B Preisgruppe 7

[5]			[3]	[4]	
				SCF – B – 96	
B	H	T	Spanntiefe	GAL	STA
305	610	80	96	112,-	280,-
508	610	80	96	117,-	293,-
610	610	80	96	118,-	295,-
			Technische Daten	Grundpreis	

**Standard-Zellenrahmen mit Stützgitter für Filtermatten**

Ausführung SCF-C Preisgruppe 7

[5]			[3]	[4]	
				SCF – C – 25	
B	H	T	Spanntiefe	GAL	STA
305	610	80	25	118,-	295,-
610	610	80	25	125,-	313,-
			Technische Daten	Grundpreis	

Preise in € ohne MwSt.

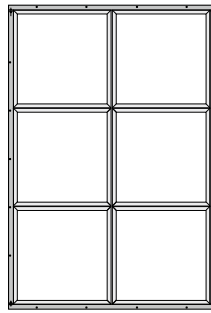

Für den Einbau von Filterelementen zur Abscheidung von Grob- und Feinstaub

SIF – B – 25 – GAL / 2,5 × 2

1	2	3	4	5	6

**1 Serie**

SIF Filterwand

**2 Variante**

B Standard-Zellenrahmen mit Klemmfedern

**3 Spanntiefe [mm]**

25

**4 Material**

GAL verzinktes Stahlblech

STA Edelstahl

**5 Anzahl Zellenrahmen horizontal**

1 – 6 (in 0,5er Schritten)

**6 Anzahl Zellenrahmen vertikal**

1 – 5 (in 0,5er Schritten)

**Filterwand** Preisgruppe 7

		[5]	[6]				[4]	
		n Zellenrahmen		n Filterelemente			SIF – B – 25	
B	H	horizontal	vertikal	592 × 592	287 × 592	592 × 287	GAL	STA
610	610	1	1	1	–	–	211,–	528,–
610	915	1	1,5	1	–	1	306,–	765,–
610	1220	1	2	2	–	–	329,–	823,–
610	1525	1	2,5	2	–	1	408,–	1020,–
610	1830	1	3	3	–	–	431,–	1078,–
610	2135	1	3,5	3	–	1	511,–	1278,–
610	2440	1	4	4	–	–	532,–	1330,–
919	610	1,5	1	1	1	–	306,–	765,–
919	1220	1,5	2	2	2	–	516,–	1290,–
919	1830	1,5	3	3	3	–	704,–	1760,–
919	2440	1,5	4	4	4	–	902,–	2255,–
1225	610	2	1	2	–	–	327,–	818,–
1225	915	2	1,5	2	–	2	512,–	1280,–
1225	1220	2	2	4	–	–	550,–	1375,–
1225	1525	2	2,5	4	–	2	712,–	1780,–
1225	1830	2	3	6	–	–	742,–	1855,–
1225	2135	2	3,5	6	–	2	912,–	2280,–
1225	2440	2	4	8	–	–	952,–	2380,–
1225	2745	2	4,5	8	–	2	1125,–	2813,–
1225	3050	2	5	10	–	–	1164,–	2910,–
1535	610	2,5	1	2	1	–	408,–	1020,–
1535	1220	2,5	2	4	2	–	740,–	1850,–
Technische Daten							Grundpreis	

Filtergeräte und Filterelemente



		[5]	[6]				[4]	
		n Zellenrahmen		n Filterelemente			SIF – B – 25	
B	H	horizontal	vertikal	592 × 592	287 × 592	592 × 287	GAL	STA
1535	1830	2,5	3	6	3	–	1040,–	2600,–
1535	2440	2,5	4	8	4	–	1324,–	3310,–
1535	3050	2,5	5	10	5	–	1627,–	4068,–
1840	610	3	1	3	–	–	431,–	1078,–
1840	915	3	1,5	3	–	3	721,–	1803,–
1840	1220	3	2	6	–	–	770,–	1925,–
1840	1525	3	2,5	6	–	3	1037,–	2593,–
1840	1830	3	3	9	–	–	1078,–	2695,–
1840	2135	3	3,5	9	–	3	1308,–	3270,–
1840	2440	3	4	12	–	–	1369,–	3423,–
1840	2745	3	4,5	12	–	3	1620,–	4050,–
1840	3050	3	5	15	–	–	1695,–	4238,–
2145	610	3,5	1	3	1	–	514,–	1285,–
2145	1220	3,5	2	6	2	–	986,–	2465,–
2145	1830	3,5	3	9	3	–	1378,–	3445,–
2145	2440	3,5	4	12	4	–	1739,–	4348,–
2145	3050	3,5	5	15	5	–	2175,–	5438,–
2450	610	4	1	4	–	–	534,–	1335,–
2450	915	4	1,5	4	–	4	956,–	2390,–
2450	1220	4	2	8	–	–	1015,–	2538,–
2450	1525	4	2,5	8	–	4	1370,–	3425,–
2450	1830	4	3	12	–	–	1418,–	3545,–
2450	2135	4	3,5	12	–	4	1712,–	4280,–
2450	2440	4	4	16	–	–	1784,–	4460,–
2450	2745	4	4,5	16	–	4	2143,–	5358,–
2450	3050	4	5	20	–	–	2243,–	5608,–
2763	610	4,5	1	4	1	–	629,–	1573,–
2763	1220	4,5	2	8	2	–	1204,–	3010,–
2763	1830	4,5	3	12	3	–	1685,–	4213,–
2763	2440	4,5	4	16	4	–	2143,–	5358,–
2763	3050	4,5	5	20	5	–	2702,–	6755,–
3068	610	5	1	5	–	–	651,–	1628,–
3068	915	5	1,5	5	–	5	1159,–	2898,–
3068	1220	5	2	10	–	–	1231,–	3078,–
3068	1525	5	2,5	10	–	5	1666,–	4165,–
3068	1830	5	3	15	–	–	1724,–	4310,–
3068	2135	5	3,5	15	–	5	2100,–	5250,–
3068	2440	5	4	20	–	–	2190,–	5475,–
3068	2745	5	4,5	20	–	5	2658,–	6645,–
3068	3050	5	5	25	–	–	2764,–	6910,–
3377	1220	5,5	2	10	2	–	1476,–	3690,–
3377	1830	5,5	3	15	3	–	2058,–	5145,–
3377	2440	5,5	4	20	4	–	2606,–	6515,–
3377	3050	5,5	5	25	5	–	3246,–	8115,–

Technische Daten

Grundpreis



		[5]	[6]				[4]	
		n Zellenrahmen		n Filterelemente			SIF – B – 25	
B	H	horizontal	vertikal	592 × 592	287 × 592	592 × 287	GAL	STA
3683	1220	6	2	12	–	–	1530,–	3825,–
3683	1525	6	2,5	12	–	6	1963,–	4908,–
3683	1830	6	3	18	–	–	2112,–	5280,–
3683	2135	6	3,5	18	–	6	2454,–	6135,–
3683	2440	6	4	24	–	–	2662,–	6655,–
3683	2745	6	4,5	24	–	6	3106,–	7765,–
3683	3050	6	5	30	–	–	3352,–	8380,–
Technische Daten							Grundpreis	

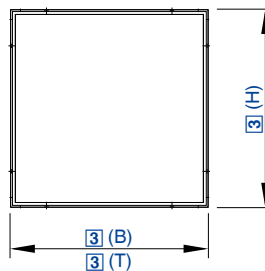

Preise in € ohne MwSt.

Für den Einbau von Filterelementen zur Abscheidung von Schwebstoffen

MF – GAL / 610 × 610 × 90

1	2	3

**1 Serie**

MF Aufnahmerahmen

**3 Nenngröße [mm]**

Breite × Höhe × Tiefe angeben

**2 Material**

GAL verzinktes Stahlblech

STA Edelstahl

**Aufnahmerahmen** Preisgruppe 7

[3]			[2]	
B	H	T	GAL	STA
305	610	90	215,-	538,-
508	610	90	226,-	565,-
610	610	90	227,-	568,-
Grundpreis				

Filtergeräte und Filterelemente

Preise in € ohne MwSt.

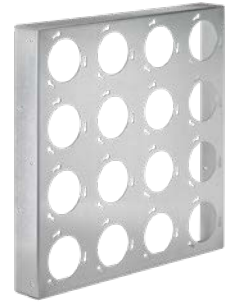
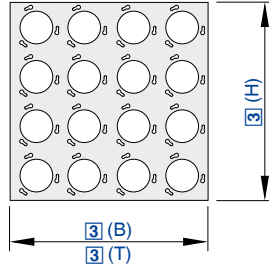

Für den Einbau von Filterpatronen zur Adsorption von gasförmigen Geruchs- und Schadstoffen

**MP – GAL / 610 × 610 × 80**

1	2	3

**1 Serie**

MP Aufnahmeplatte

**3 Nenngröße [mm]**

Breite × Höhe × Tiefe angeben

**2 Material**

GAL verzinktes Stahlblech

STA Edelstahl

**Aufnahmeplatten** Preisgruppe 7

[3]				[2]		
B	H	T	n Patronen	GAL	STA	
305	305	80	4	125,-	313,-	
305	610	80	8	162,-	405,-	
610	610	80	16	212,-	530,-	
Technische Daten				Grundpreis		





Preise in € ohne MwSt.

Zur Abscheidung von Flusen und Textilfasern in OP-Räumen und OP-Nebenräumen

**FSG – S / 425 × 225**

1	2	3

**1 Serie**  
FSG Flusenabscheider

**3 Nenngröße [mm]**  
Breite × Höhe

**2 Ausführung**  
S Frontgitter mit Schraubbefestigung

Breite  
**225 – 625**

Höhe  
**225 – 425**

**Flusenabscheider** Preisgruppe 7

[3]		Nenn-Volumenstrom		Anfangsdruck- differenz	[2]
B	H	l/s	m³/h	Pa	FSG – S
225	225	99	355	38	808,-
325	225	149	535	38	821,-
425	225	197	710	38	844,-
525	225	247	890	38	916,-
625	225	296	1065	38	944,-
225	325	149	535	38	821,-
325	325	222	800	38	844,-
425	325	296	1065	38	916,-
525	325	371	1335	38	944,-
625	325	444	1600	38	1015,-
325	425	296	1065	38	916,-
425	425	396	1425	38	944,-
525	425	494	1780	38	1015,-
625	425	593	2135	38	1065,-
Technische Daten					Grundpreis

Filtergeräte und Filterelemente

Preise in € ohne MwSt.

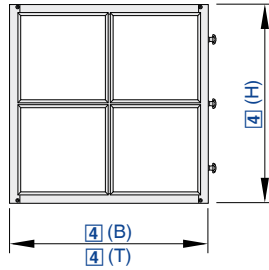

**UCA – 1SPF – GAL / 1325 × 1630 × 650 / R**

1	2	3	4	5
---	---	---	---	---

**1 Serie**  
UCA Universalgehäuse

**2 Variante**  
**1SPF** einstufig für Partikelfilter  
**2SPF** zweistufig für Partikelfilter  
**1SAF** einstufig für Aktivkohlefilter  
**2SAF** zweistufig für Aktivkohlefilter und Partikelfilter

**3 Material**  
**GAL** Stahl verzinkt  
**STA** Edelstahl

**4 Nenngröße [mm]**  
Breite × Höhe × Tiefe angeben

**5 Wartungsdeckel**  
**R** rechts in Luftrichtung  
**L** links in Luftrichtung

**Universalgehäuse, Variante UCA-1SPF** Preisgruppe 7

[4]			n Zellenrahmen		n Filterelemente				[3]	
B	H	T	horizontal	vertikal	592 × 592	287 × 592	592 × 287	287 × 287	GAL	STA
405	710	650	0,5	1	–	1	–	–	1050,–	2625,–
710	710	650	1	1	1	–	–	–	1130,–	2825,–
710	1015	650	1	1,5	1	–	1	–	1482,–	3705,–
710	1325	650	1	2	2	–	–	–	1679,–	4198,–
710	1630	650	1	2,5	2	–	1	–	1952,–	4880,–
710	1940	650	1	3	3	–	–	–	2095,–	5238,–
710	2245	650	1	3,5	3	–	1	–	2289,–	5723,–
710	2555	650	1	4	4	–	–	–	2440,–	6100,–
1015	710	650	1,5	1	1	1	–	–	1269,–	3173,–
1015	1015	650	1,5	1,5	1	1	1	1	1775,–	4438,–
1015	1325	650	1,5	2	2	2	–	–	1959,–	4898,–
1015	1630	650	1,5	2,5	2	2	1	1	2353,–	5883,–
1015	1940	650	1,5	3	3	3	–	–	2441,–	6103,–
1015	2245	650	1,5	3,5	3	3	1	1	2785,–	6963,–
1015	2555	650	1,5	4	4	4	–	–	2841,–	7103,–
1325	710	650	2	1	2	–	–	–	1338,–	3345,–
1325	1015	650	2	1,5	2	–	2	–	1826,–	4565,–
1325	1325	650	2	2	4	–	–	–	2055,–	5138,–
1325	1630	650	2	2,5	4	–	2	–	2415,–	6038,–
1325	1940	650	2	3	6	–	–	–	2586,–	6465,–
1325	2245	650	2	3,5	6	–	2	–	2857,–	7143,–
1325	2555	650	2	4	8	–	–	–	3029,–	7573,–
Technische Daten									Grundpreis	

Lieferung der Größen 2555 × 2245 mm und 2555 × 2555 mm zerlegt als Kompaktgebäude  
 Filterelement 287 × 287 mm nur als Taschenfilter lieferbar

[4]			n Zellenrahmen		n Filterelemente				[3]	
B	H	T	horizontal	vertikal	592 × 592	287 × 592	592 × 287	287 × 287	GAL	STA
1630	710	650	2,5	1	2	1	-	-	1473,-	3683,-
1630	1015	650	2,5	1,5	2	1	2	1	2155,-	5388,-
1630	1325	650	2,5	2	4	2	-	-	2325,-	5813,-
1630	1630	650	2,5	2,5	4	2	2	1	2803,-	7008,-
1630	1940	650	2,5	3	6	3	-	-	2921,-	7303,-
1630	2245	650	2,5	3,5	6	3	2	1	3282,-	8205,-
1630	2555	650	2,5	4	8	4	-	-	3427,-	8568,-
1940	710	650	3	1	3	-	-	-	1506,-	3765,-
1940	1015	650	3	1,5	3	-	3	-	2162,-	5405,-
1940	1325	650	3	2	6	-	-	-	2408,-	6020,-
1940	1630	650	3	2,5	6	-	3	-	2835,-	7088,-
1940	1940	650	3	3	9	-	-	-	2997,-	7493,-
1940	2245	650	3	3,5	9	-	3	-	3341,-	8353,-
1940	2555	650	3	4	12	-	-	-	3495,-	8738,-
2245	710	650	3,5	1	3	1	-	-	1679,-	4198,-
2245	1015	650	3,5	1,5	3	1	3	1	2537,-	6343,-
2245	1325	650	3,5	2	6	2	-	-	2687,-	6718,-
2245	1630	650	3,5	2,5	6	2	3	1	3249,-	8123,-
2245	1940	650	3,5	3	9	3	-	-	3400,-	8500,-
2245	2245	650	3,5	3,5	9	3	3	1	3448,-	8620,-
2245	2555	650	3,5	4	12	4	-	-	3636,-	9090,-
2555	710	650	4	1	4	-	-	-	1737,-	4343,-
2555	1015	650	4	1,5	4	-	4	-	2552,-	6380,-
2555	1325	650	4	2	8	-	-	-	2815,-	7038,-
2555	1630	650	4	2,5	8	-	4	-	3307,-	8268,-
2555	1940	650	4	3	12	-	-	-	3464,-	8660,-
2555	2245	650	4	3,5	12	-	4	-	3521,-	8803,-
2555	2555	650	4	4	16	-	-	-	3710,-	9275,-
Technische Daten									Grundpreis	

Lieferung der Größen 2555 × 2245 mm und 2555 × 2555 mm zerlegt als Kompaktgebäude  
Filterelement 287 × 287 mm nur als Taschenfilter lieferbar

Preise in € ohne MwSt.

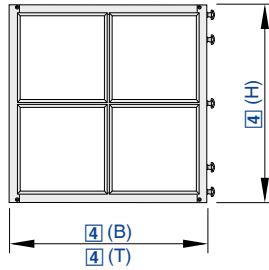

**Universalgehäuse – Variante UCA-2SPF** Preisgruppe 7

[4]			n Zellenrahmen		n Filterelemente				[3]	
B	H	T	horizontal	vertikal	592 × 592	287 × 592	592 × 287	287 × 287	GAL	STA
405	710	1000	0,5	1	–	2	–	–	1575,-	3938,-
710	710	1000	1	1	2	–	–	–	1709,-	4273,-
710	1015	1000	1	1,5	2	–	2	–	2242,-	5605,-
710	1325	1000	1	2	4	–	–	–	2531,-	6328,-
710	1630	1000	1	2,5	4	–	2	–	2970,-	7425,-
710	1940	1000	1	3	6	–	–	–	3187,-	7968,-
710	2245	1000	1	3,5	6	–	2	–	3540,-	8850,-
710	2555	1000	1	4	8	–	–	–	3694,-	9235,-
1015	710	1000	1,5	1	2	2	–	–	1983,-	4958,-
1015	1015	1000	1,5	1,5	2	2	2	2	2780,-	6950,-
1015	1325	1000	1,5	2	4	4	–	–	3072,-	7680,-
1015	1630	1000	1,5	2,5	4	4	2	2	3729,-	9323,-
1015	1940	1000	1,5	3	6	6	–	–	3901,-	9753,-
1015	2245	1000	1,5	3,5	6	6	2	2	4500,-	11250,-
1015	2555	1000	1,5	4	8	8	–	–	4559,-	11398,-
1325	710	1000	2	1	4	–	–	–	2110,-	5275,-
1325	1015	1000	2	1,5	4	–	4	–	2901,-	7253,-
1325	1325	1000	2	2	8	–	–	–	3242,-	8105,-
1325	1630	1000	2	2,5	8	–	4	–	3878,-	9695,-
1325	1940	1000	2	3	12	–	–	–	4138,-	10345,-
1325	2245	1000	2	3,5	12	–	4	–	4674,-	11685,-
1325	2555	1000	2	4	16	–	–	–	4866,-	12165,-
1630	710	1000	2,5	1	4	2	–	–	2386,-	5965,-
1630	1015	1000	2,5	1,5	4	2	4	2	3483,-	8708,-
1630	1325	1000	2,5	2	8	4	–	–	3764,-	9410,-
1630	1630	1000	2,5	2,5	8	4	4	2	4614,-	11535,-
1630	1940	1000	2,5	3	12	6	–	–	4837,-	12093,-
1630	2245	1000	2,5	3,5	12	6	4	2	5548,-	13870,-
1630	2555	1000	2,5	4	16	8	–	–	5731,-	14328,-
1940	710	1000	3	1	6	–	–	–	2516,-	6290,-
Technische Daten									Grundpreis	

Lieferung der Größen 2555 × 2245 mm und 2555 × 2555 mm zerlegt als Kompaktgebäude  
Filterelement 287 × 287 mm nur als Taschenfilter lieferbar

[4]			n Zellenrahmen		n Filterelemente				[3]	
B	H	T	horizontal	vertikal	592 × 592	287 × 592	592 × 287	287 × 287	GAL	STA
1940	1015	1000	3	1,5	6	–	6	–	3597,–	8993,–
1940	1325	1000	3	2	12	–	–	–	3973,–	9933,–
1940	1630	1000	3	2,5	12	–	6	–	4776,–	11940,–
1940	1940	1000	3	3	18	–	–	–	5049,–	12623,–
1940	2245	1000	3	3,5	18	–	6	–	5755,–	14388,–
1940	2555	1000	3	4	24	–	–	–	5949,–	14873,–
2245	710	1000	3,5	1	6	2	–	–	2785,–	6963,–
2245	1015	1000	3,5	1,5	6	2	6	2	4180,–	10450,–
2245	1325	1000	3,5	2	12	4	–	–	4461,–	11153,–
2245	1630	1000	3,5	2,5	12	4	6	2	5501,–	13753,–
2245	1940	1000	3,5	3	18	6	–	–	5775,–	14438,–
2245	2245	1000	3,5	3,5	18	6	6	2	5972,–	14930,–
2245	2555	1000	3,5	4	24	8	–	–	6216,–	15540,–
2555	710	1000	4	1	8	–	–	–	2863,–	7158,–
2555	1015	1000	4	1,5	8	–	8	–	4229,–	10573,–
2555	1325	1000	4	2	16	–	–	–	4643,–	11608,–
2555	1630	1000	4	2,5	16	–	8	–	5616,–	14040,–
2555	1940	1000	4	3	24	–	–	–	5903,–	14758,–
2555	2245	1000	4	3,5	24	–	8	–	6113,–	15283,–
2555	2555	1000	4	4	32	–	–	–	6353,–	15883,–
Technische Daten									Grundpreis	

Lieferung der Größen 2555 × 2245 mm und 2555 × 2555 mm zerlegt als Kompaktgebäude  
Filterelement 287 × 287 mm nur als Taschenfilter lieferbar

Preise in € ohne MwSt.

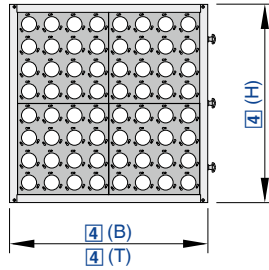

**Universalgehäuse – Variante UCA-1SAF** Preisgruppe 7

[4]			n Aufnahmeplatten		n Patronen	[3]		
B	H	T	horizontal	vertikal		GAL	STA	
405	710	650	0,5	1	8	1130,-	2825,-	
710	710	650	1	1	16	1261,-	3153,-	
710	1015	650	1	1,5	24	1663,-	4158,-	
710	1325	650	1	2	32	2041,-	5103,-	
710	1630	650	1	2,5	40	2425,-	6063,-	
710	1940	650	1	3	48	2623,-	6558,-	
710	2245	650	1	3,5	56	2927,-	7318,-	
710	2555	650	1	4	64	3116,-	7790,-	
1015	710	650	1,5	1	24	1490,-	3725,-	
1015	1015	650	1,5	1,5	36	2121,-	5303,-	
1015	1325	650	1,5	2	48	2509,-	6273,-	
1015	1630	650	1,5	2,5	60	3090,-	7725,-	
1015	1940	650	1,5	3	72	3255,-	8138,-	
1015	2245	650	1,5	3,5	84	3785,-	9463,-	
1015	2555	650	1,5	4	96	3900,-	9750,-	
1325	710	650	2	1	32	1637,-	4093,-	
1325	1015	650	2	1,5	48	2276,-	5690,-	
1325	1325	650	2	2	64	2729,-	6823,-	
1325	1630	650	2	2,5	80	3298,-	8245,-	
1325	1940	650	2	3	96	3570,-	8925,-	
1325	2245	650	2	3,5	112	4053,-	10133,-	
1325	2555	650	2	4	128	4310,-	10775,-	
1630	710	650	2,5	1	40	1865,-	4663,-	
1630	1015	650	2,5	1,5	60	2769,-	6923,-	
1630	1325	650	2,5	2	80	3185,-	7963,-	
1630	1630	650	2,5	2,5	100	3950,-	9875,-	
1630	1940	650	2,5	3	120	4191,-	10478,-	
1630	2245	650	2,5	3,5	140	4838,-	12095,-	
1630	2555	650	2,5	4	160	5090,-	12725,-	
1940	710	650	3	1	48	2016,-	5040,-	
					Technische Daten		Grundpreis	

Lieferung der Größen 2555 × 2245 mm und 2555 × 2555 mm zerlegt als Kompaktgebäude

Filtergeräte und Filterelemente

[4]			n Aufnahmeplatten		n Patronen	[3]		
B	H	T	horizontal	vertikal		GAL	STA	
1940	1015	650	3	1,5	72	2916,-	7290,-	
1940	1325	650	3	2	96	3435,-	8588,-	
1940	1630	650	3	2,5	120	4169,-	10423,-	
1940	1940	650	3	3	144	4486,-	11215,-	
1940	2245	650	3	3,5	168	5134,-	12835,-	
1940	2555	650	3	4	192	5420,-	13550,-	
2245	710	650	3,5	1	56	2240,-	5600,-	
2245	1015	650	3,5	1,5	84	3412,-	8530,-	
2245	1325	650	3,5	2	112	3861,-	9653,-	
2245	1630	650	3,5	2,5	140	4807,-	12018,-	
2245	1940	650	3,5	3	168	5132,-	12830,-	
2245	2245	650	3,5	3,5	196	5264,-	13160,-	
2245	2555	650	3,5	4	224	5596,-	13990,-	
2555	710	650	4	1	64	2303,-	5758,-	
2555	1015	650	4	1,5	96	3462,-	8655,-	
2555	1325	650	4	2	128	4049,-	10123,-	
2555	1630	650	4	2,5	160	4945,-	12363,-	
2555	1940	650	4	3	192	5304,-	13260,-	
2555	2245	650	4	3,5	224	5452,-	13630,-	
2555	2555	650	4	4	256	5808,-	14520,-	
					Technische Daten		Grundpreis	

Lieferung der Größen 2555 × 2245 mm und 2555 × 2555 mm zerlegt als Kompaktgebäude

Preise in € ohne MwSt.

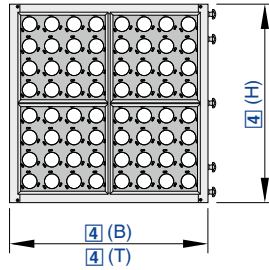

Universalgehäuse – Variante UCA-2SAF Preisgruppe 7

[4]			n Zellenrahmen/ Aufnahmeplatten		n Patro- nen	n Filterelemente				[3]	
B	H	T	horizontal	vertikal		592 × 592	287 × 592	592 × 287	287 × 287	GAL	STA
405	710	1000	0,5	1	8	–	1	–	–	1660,–	4150,–
710	710	1000	1	1	16	1	–	–	–	1855,–	4638,–
710	1015	1000	1	1,5	24	1	–	1	–	2444,–	6110,–
710	1325	1000	1	2	32	2	–	–	–	2946,–	7365,–
710	1630	1000	1	2,5	40	2	–	1	–	3520,–	8800,–
710	1940	1000	1	3	48	3	–	–	–	3801,–	9503,–
710	2245	1000	1	3,5	56	3	–	1	–	4284,–	10710,–
710	2555	1000	1	4	64	4	–	–	–	4515,–	11288,–
1015	710	1000	1,5	1	24	1	1	–	–	2235,–	5588,–
1015	1015	1000	1,5	1,5	36	1	1	1	1	3176,–	7940,–
1015	1325	1000	1,5	2	48	2	2	–	–	3702,–	9255,–
1015	1630	1000	1,5	2,5	60	2	2	1	1	4586,–	11465,–
1015	1940	1000	1,5	3	72	3	3	–	–	4849,–	12123,–
1015	2245	1000	1,5	3,5	84	3	3	1	1	5672,–	14180,–
1015	2555	1000	1,5	4	96	4	4	–	–	5836,–	14590,–
1325	710	1000	2	1	32	2	–	–	–	2444,–	6110,–
1325	1015	1000	2	1,5	48	2	–	2	–	3408,–	8520,–
1325	1325	1000	2	2	64	4	–	–	–	4022,–	10055,–
1325	1630	1000	2	2,5	80	4	–	2	–	4906,–	12265,–
1325	1940	1000	2	3	96	6	–	–	–	5294,–	13235,–
1325	2245	1000	2	3,5	112	6	–	2	–	6071,–	15178,–
1325	2555	1000	2	4	128	8	–	–	–	6399,–	15998,–
1630	710	1000	2,5	1	40	2	1	–	–	2822,–	7055,–
1630	1015	1000	2,5	1,5	60	2	1	2	1	4178,–	10445,–
1630	1325	1000	2,5	2	80	4	2	–	–	4763,–	11908,–
1630	1630	1000	2,5	2,5	100	4	2	2	1	5952,–	14880,–
1630	1940	1000	2,5	3	120	6	3	–	–	6321,–	15803,–
1630	2245	1000	2,5	3,5	140	6	3	2	1	7374,–	18435,–
Technische Daten										Grundpreis	

Lieferung der Größen 2555 × 2245 mm und 2555 × 2555 mm zerlegt als Kompaktgebäude  
Filterelement 287 × 287 mm nur als Taschenfilter lieferbar

Filtergeräte und Filterelemente



[4]			n Zellenrahmen/ Aufnahmeplatten		n Patro- nen	n Filterelemente				[3]	
B	H	T	horizontal	vertikal		592 × 592	287 × 592	592 × 287	287 × 287	GAL	STA
1630	2555	1000	2,5	4	160	8	4	–	–	7713,-	19283,-
1940	710	1000	3	1	48	3	–	–	–	3038,-	7595,-
1940	1015	1000	3	1,5	72	3	–	3	–	4406,-	11015,-
1940	1325	1000	3	2	96	6	–	–	–	5112,-	12780,-
1940	1630	1000	3	2,5	120	6	–	3	–	6281,-	15703,-
1940	1940	1000	3	3	144	9	–	–	–	6737,-	16843,-
1940	2245	1000	3	3,5	168	9	–	3	–	7806,-	19515,-
1940	2555	1000	3	4	192	12	–	–	–	8191,-	20478,-
2245	710	1000	3,5	1	56	3	1	–	–	3410,-	8525,-
2245	1015	1000	3,5	1,5	84	3	1	3	1	5186,-	12965,-
2245	1325	1000	3,5	2	112	6	2	–	–	5818,-	14545,-
2245	1630	1000	3,5	2,5	140	6	2	3	1	7316,-	18290,-
2245	1940	1000	3,5	3	168	9	3	–	–	7799,-	19498,-
2245	2245	1000	3,5	3,5	196	9	3	3	1	8093,-	20233,-
2245	2555	1000	3,5	4	224	12	4	–	–	8538,-	21345,-
2555	710	1000	4	1	64	4	–	–	–	3618,-	9045,-
2555	1015	1000	4	1,5	96	4	–	4	–	5392,-	13480,-
2555	1325	1000	4	2	128	8	–	–	–	6191,-	15478,-
2555	1630	1000	4	2,5	160	8	–	4	–	7646,-	19115,-
2555	1940	1000	4	3	192	12	–	–	–	8169,-	20423,-
2555	2245	1000	4	3,5	224	12	–	4	–	8485,-	21213,-
2555	2555	1000	4	4	256	16	–	–	–	8961,-	22403,-
Technische Daten										Grundpreis	

Lieferung der Größen 2555 × 2245 mm und 2555 × 2555 mm zerlegt als Kompaktgebäude  
Filterelement 287 × 287 mm nur als Taschenfilter lieferbar

Preise in € ohne MwSt.

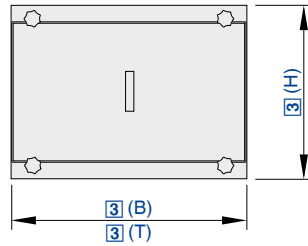

Für den Einbau von Filterelementen zur Abscheidung von Schwebstoffen

**KSF – SPC / 710 × 520 × 710**

1	2	3

**1 Serie**

**KSF** Kanalschwebstofffilter

**3 Nenngröße [mm]**

Breite × Höhe × Tiefe angeben

**2 Material**

**SPC** Stahl pulverbeschichtet, RAL 9010 (reinweiß)

**STA** Edelstahl

**Kanal-Schwebstofffilter** Preisgruppe 7

[3]			Filtergröße	[2]	
B	H	T	B × H × T	SPC	STA
405	378	405	305 × 305 × 150	1246,-	3115,-
405	378	710	305 × 610 × 150	1311,-	3278,-
710	378	405	305 × 610 × 150	1322,-	3305,-
710	378	710	610 × 610 × 150	1370,-	3425,-
710	378	862	762 × 610 × 150	1394,-	3485,-
405	520	405	305 × 305 × 292	1265,-	3163,-
405	520	710	305 × 610 × 292	1355,-	3388,-
710	520	405	305 × 610 × 292	1366,-	3415,-
710	520	710	610 × 610 × 292	1425,-	3563,-
710	520	862	762 × 610 × 292	1452,-	3630,-
			Technische Daten	Grundpreis	

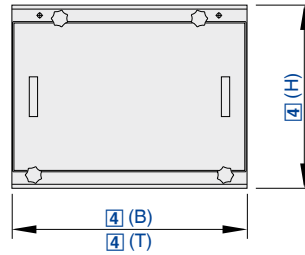

Preise in € ohne MwSt.

Für den Einbau von Filterelementen zur Abscheidung von Schwebstoffen bei hohen Anforderungen

**KSFS – PM – SPC / 710 × 794 × 710 / MD**

1	2	3	4	5

**1 Serie**

**KSFS** Kanal-Schwebstofffilter für hohe Anforderungen

**4 Nenngröße [mm]**

Breite × Höhe × Tiefe angeben

**2 Variante**

**M** Gehäuse ohne Vorfilter

**PM** Gehäuse mit Vorfilter

**5 Wartungsbord**

Keine Eintragung: ohne Wartungsbord

**MD** Gehäuse mit Wartungsbord

**3 Material**

**SPC** Stahl pulverbeschichtet, RAL 9010 (reinweiß)

**SPC-EX** Stahl pulverbeschichtet, RAL 9010 (reinweiß), in Ex-Schutz-

Ausführung

**STA** Edelstahl

**STA-EX** Edelstahl in Ex-Schutz-Ausführung

**Hinweis**

Ausführung EX – Preise auf Anfrage.

**Kanal-Schwebstofffilter für hohe Anforderungen (KSFS-M) Preisgruppe 7**

[4]			Filtergröße	[3] [5]			
B	H	T	B × H × T	SPC	STA	SPC/.../MD	STA/.../MD
710	411	405	305 × 610 × 150	2788,-	6970,-	3090,-	7725,-
710	411	710	610 × 610 × 150	2940,-	7350,-	3246,-	8115,-
710	553	405	305 × 610 × 292	2867,-	7168,-	3170,-	7925,-
710	553	710	610 × 610 × 292	3039,-	7598,-	3342,-	8355,-
710	553	862	762 × 610 × 292	3141,-	7853,-	3443,-	8608,-
			Technische Daten	Grundpreis			

Preise in € ohne MwSt.

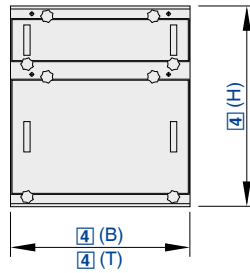

**Kanal-Schwebstofffilter für hohe Anforderungen (KSFS-PM) Preisgruppe 7**

[4]			Filtergröße	[3] [5]			
B	H	T	B × H × T	SPC	STA	SPC/.../MD	STA/.../MD
710	652	405	305 × 610 × 150	3991,-	9978,-	4595,-	11488,-
710	652	710	610 × 610 × 150	4252,-	10630,-	4859,-	12148,-
710	794	405	305 × 610 × 292	4073,-	10183,-	4683,-	11708,-
710	794	710	610 × 610 × 292	4348,-	10870,-	4954,-	12385,-
710	794	862	762 × 610 × 292	4509,-	11273,-	5115,-	12788,-
			Technische Daten	Grundpreis			

**Zubehör für Kanal-Schwebstofffilter Serie KSFS/KSFSSP**

Wartungsbeutel mit Schnurring Preisgruppe 7

Bezeichnung	Bestellnummer	
für Filtertiefe 47 bzw. 60 mm	ACC-PSB-60	60,-
für Filtertiefe 150 mm	ACC-PSB-150	81,-
für Filtertiefe 292 mm	ACC-PSB-292	82,-
Technische Daten		Grundpreis

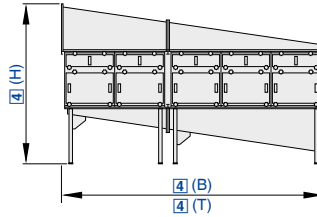

Preise in € ohne MwSt.

Für Filteranlagen mit horizontalem Lufteintritt und Luftaustritt

**KSFSSP – PM – SPC / 710 × 794 × 710 × 4 / MD / TLBR / SPP**

1	2	3	4	5	6	7	8

**1 Serie**  
KSFSSP Anschlussstutzen

**2 Ausführung**  
M Gehäuse ohne Vorfilter  
PM Gehäuse mit Vorfilter

**3 Material**  
SPC Stahl pulverbeschichtet, RAL 9010 (reinweiß)  
STA Edelstahl

**4 Nenngröße KSFS [mm]**  
Breite × Höhe × Tiefe angeben

**5 Anzahl Gehäuse**  
1, 2, 3, 4, 5, 6

**6 Wartungsbord**  
Keine Eintragung: ohne Wartungsbord  
MD Gehäuse mit Wartungsbord

**7 Stutzenanordnung**  
TLBR Lufteintritt: oben links, Luftaustritt: unten rechts  
TRBL Lufteintritt: oben rechts, Luftaustritt: unten links  
TRBR Lufteintritt: oben rechts, Luftaustritt: unten rechts  
TLBL Lufteintritt: oben links, Luftaustritt: unten links

**8 Lieferausführung**  
SPM Gehäuse und Stutzen montiert  
SPP Gehäuse und Stutzen separat

**Hinweis**  
Zubehör Wartungsbeutel mit Schnurring für Kanal-Schwebstofffilter Serie KSFS/KSFSSP siehe Serie KSFS.

**Anschlussstutzen für Kanal-Schwebstofffilter** Preisgruppe 7

[2]	[4]	Filtergröße B × H × T	[5]	B	[3]	
					SPC	STA
M, PM	710 × 411 × 405	305 × 610 × 150	1	800	2580,-	6450,-
	710 × 553 × 405	305 × 610 × 292				
	710 × 652 × 405	305 × 610 × 150				
	710 × 794 × 405	305 × 610 × 292				
				Technische Daten	Grundpreis	

Gesamtpreis für eine Filteranlage: n × Grundpreis der Einzelgehäuse nach Serie KSFS zuzüglich Mehrpreis für Anschlussstutzen nach Serie KSFSSP

**Anschlussstutzen für Kanal-Schwebstofffilter** Preisgruppe 7

[2]	[4]	Filtergröße B × H × T	[5]	B	[3]	
					SPC	STA
M PM	710 × 411 × 710 710 × 553 × 710 710 × 652 × 710 710 × 794 × 710	610 × 610 × 150	1	800	2580,-	6450,-
		610 × 610 × 292	2	1510	3901,-	9753,-
		610 × 610 × 150	3	2220	5435,-	13588,-
		610 × 610 × 292	4	3020	8303,-	20758,-
		610 × 610 × 150	5	3730	9963,-	24908,-
		610 × 610 × 292	6	4440	11512,-	28780,-
				Technische Daten	Grundpreis	

Gesamtpreis für eine Filteranlage: n × Grundpreis der Einzelgehäuse nach Serie KSFS zuzüglich Mehrpreis für Anschlussstutzen nach Serie KSFSSP



Anschlussstutzen für Kanal-Schwebstofffilter Preisgruppe 7

[2]	[4]	Filtergröße B × H × T	[5]	B	[3]	
					SPC	STA
			1	800	2660,-	6650,-
			2	1510	4020,-	10050,-
M	710 × 553 × 862	762 × 610 × 292	3	2220	5600,-	14000,-
PM	710 × 794 × 862	762 × 610 × 292	4	3020	8560,-	21400,-
			5	3730	10273,-	25683,-
			6	4440	11869,-	29673,-
				Technische Daten	Grundpreis	

Gesamtpreis für eine Filteranlage: n × Grundpreis der Einzelgehäuse nach Serie KSFS zuzüglich Mehrpreis für Anschlussstutzen nach Serie KSFSSP

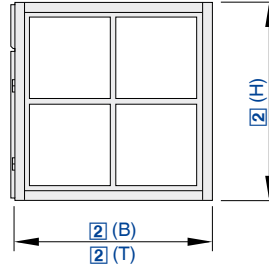

Preise in € ohne MwSt.

Für den Einbau von Filterelementen zur Abscheidung von Schwebstoffen bei Standard-Anforderungen

**DCA / 1428 × 1428 × 654 / R**

1	2	3

**1 Serie**  
 DCA Kanalgehäuse für Schwebstofffilter

**3 Bedienungstür**  
 R rechts in Luftrichtung  
 L links in Luftrichtung

**2 Nenngröße [mm]**  
 Breite × Höhe × Tiefe angeben

**Kanalgehäuse für Schwebstofffilter** Preisgruppe 7

[2]			n Filterelemente			[1]
B	H	T	horizontal	vertikal	gesamt	DCA
804	804	654	1	1	1	1821,-
804	1428	654	1	2	2	2643,-
804	2052	654	1	3	3	3597,-
1428	804	654	2	1	2	2547,-
1428	1428	654	2	2	4	3735,-
1428	2052	654	2	3	6	4954,-
1428	2676	654	2	4	8	5953,-
2052	804	654	3	1	3	3329,-
2052	1428	654	3	2	6	4712,-
2052	2052	654	3	3	9	6136,-
2052	2676	654	3	4	12	7647,-
2676	804	654	4	1	4	3643,-
2676	1428	654	4	2	8	5440,-
2676	2052	654	4	3	12	7308,-
Technische Daten						Grundpreis

**Zubehör**  
 Verschlusschraube mit Sterngriff für die Bedienungstür Preisgruppe 7

Bestell-Nr.	
ACC-ST-DCA	76,-
Grundpreis	

Filtergeräte und Filterelemente

Preise in € ohne MwSt.



Für hohe Luftreinheit mit hohen hygienischen Anforderungen zum Einbau in Decken

TFC	SC	CF	SPC	CC	ID	VDWF	600 × 24	248	20	T
1	2	3	4	5	6	7	8	9	10	11

### 1 Serie

**TFC** Schwebstofffilter-Deckenluftdurchlass

### 2 Variante

- SC** Stützen rund, Anordnung seitlich
- SCH** SC mit handverstellbarer Absperrklappe
- SCE** SC mit elektrischer Absperrklappe (24 – 240 V AC)
- SCM** SC mit Drosselement zum Volumenstromabgleich
- SCV** SC mit Volumenstrombegrenzer
- SCD** SC mit zurückgesetztem Stützen
- SCA** SC mit Aerosolaufgabeeinheit
- TC** Stützen rund, Anordnung oben
- TCM** TC mit Drosselement zum Volumenstromabgleich
- TCA** TC mit Aerosolaufgabeeinheit
- SR** Stützen rechteckig, Anordnung seitlich

### 3 Filteraufnahme und Ausführung

Ohne Dichtsitzprüfrille

- G** Filter mit Geldichtung (RT 91 – 105 mm)
- CF** Filter mit Endlos- und Flachprofilichtung (RT 78 – 90 mm)
- CFL** Filter mit Endlos- und Flachprofilichtung (RT 150 mm) (nur bei SC, SCM, SCA, TC, TCM, TCA, SR)

Mit Dichtsitzprüfrille

- FT** Filter mit Flachprofilichtung (RT 78 mm)
- FTL** Filter mit Flachprofilichtung (RT 150 mm) (nur bei SC, SCM, SCA, TC, TCM, TCA, SR)

### 4 Material Gehäuse

- SPC** Stahl pulverbeschichtet, RAL 9010 (reinweiß)
- STA** Edelstahl (nur bei SC, TC, SR)

### 5 Deckentyp

- Keine Eintragung: Standard
- CC** Klemmkassette (nicht bei Nenngröße 825)

### 6 Position Luftdurchlass

- ED** außenliegend
- ID** innenliegend (nicht bei Nenngröße 825)

### 7 Luftdurchlass

Keine Eintragung: ohne Luftdurchlass

Stahl pulverbeschichtet (SPC)

Luftdurchlass außenliegend (ED)

**ADLQ, DLQ, DLQL, LF, FD, TDF, VDWF, PCD, AIRNAMIC**

Luftdurchlass innenliegend (ID)

**LF, FD, TDF, VDWF**

Edelstahl (STA)

Luftdurchlass innen- und außenliegend (ID, ED)

**LF, VDWF**

### 8 Nenngröße [mm]

Ohne Luftdurchlass

**400, 500, 600, 625, 680, 825**

Luftdurchlass außenliegend (ED)

**ADLQ, DLQ, DLQL, FD, TDF**

**400, 500, 600, 625, 680**

AIRNAMIC, PCD

**600, 625**

LF

**400, 500, 600, 625, 680, 825**

VDWF × 16

**400 × 16**

VDWF × 24

**500 × 24, 600 × 24, 625 × 24, 680 × 24**

VDWF × 48

**625 × 48**

VDWF × 54

**680 × 54**

VDWF × 72

**825 × 72**

Luftdurchlass innenliegend (ID)

**LF, FD, TDF**

**400, 500, 600, 625, 680**

VDWF × 16

**400 × 16**

VDWF × 24

**500 × 24, 600 × 24, 625 × 24, 680 × 24**

VDWF × 48

**625 × 48**

VDWF × 54

**680 × 54**

### 9 Stützengröße [mm]

Durchmesser angeben

Bei Variante SR

Breite × Höhe angeben

### 10 Flanschbreite [mm]

**10 – 55**

### 11 Aufhängung/Messstellen

**T** Aufhängung und Messstellen oben





S Aufhängung und Messstellen seitlich  
FC Zwischendeckenablage und Messstellen oben

Hinweis  
Gehäuseabmessungen siehe Produktbroschüre und EasyProductFinder

Filtergröße

Nenngröße TFC	400	500	600	625	680	825
Abmessungen Filter B×H in mm	345 × 345	435 × 435	535 × 535	575 × 575	610 × 610	762 × 762
Technische Daten						

TFC-SC-CF-SPC-0-ED-.../...x...x.../T Preisgruppe 7

[8]	[7]	[9]	Gehäusehöhe									
	Anzahl Lamellen VDWF		G1	ADLQ	DLQ	DLQL	PCD	AIRNAMIC	LF	FD	TDF	VDWF
400	16	158	299	1099,-	1014,-	1110,-	-	-	921,-	978,-	991,-	1010,-
500	24	158	294	1231,-	1128,-	1224,-	-	-	1034,-	1088,-	1102,-	1128,-
600	24	198	294	1347,-	1158,-	1272,-	2672,-	1231,-	1082,-	1128,-	1140,-	1158,-
625	24	198	299	1370,-	1169,-	1298,-	2681,-	1280,-	1104,-	1147,-	1159,-	1205,-
625	48	198	299	-	-	-	-	-	-	-	-	1260,-
680	24	248	344	1599,-	1356,-	1473,-	-	-	1277,-	1334,-	1347,-	1380,-
680	54	248	344	-	-	-	-	-	-	-	-	1474,-
825	72	248	355	-	-	-	-	-	1560,-	-	-	1815,-
			Technische Daten				Grundpreis					

ACHTUNG: Gehäusehöhe G1 + 40 mm bei DLQL und PCD

TFC-TC-CF-SPC-0-ED-.../...x...x.../T Preisgruppe 7

[8]	[7]	[9]	Gehäusehöhe									
	Anzahl Lamellen VDWF		G1	ADLQ	DLQ	DLQL	PCD	AIRNAMIC	LF	FD	TDF	VDWF
400	16	158	299	1059,-	974,-	1070,-	-	-	881,-	938,-	951,-	970,-
500	24	158	294	1188,-	1085,-	1181,-	-	-	991,-	1045,-	1059,-	1085,-
600	24	198	294	1303,-	1114,-	1228,-	2628,-	1187,-	1038,-	1084,-	1096,-	1114,-
625	24	198	299	1326,-	1125,-	1254,-	2637,-	1236,-	1060,-	1103,-	1115,-	1161,-
625	48	198	299	-	-	-	-	-	-	-	-	1216,-
680	24	248	344	1547,-	1304,-	1421,-	-	-	1225,-	1282,-	1295,-	1328,-
680	54	248	344	-	-	-	-	-	-	-	-	1422,-
825	72	248	355	-	-	-	-	-	1496,-	-	-	1751,-
			Technische Daten				Grundpreis					

ACHTUNG: Gehäusehöhe G1 + 40 mm bei DLQL und PCD

TFC-SR-CF-SPC-0-ED-.../...x...x.../T Preisgruppe 7

[8]	[7]	[9]	Gehäusehöhe									
	Anzahl Lamellen VDWF		G1	ADLQ	DLQ	DLQL	PCD	AIRNAMIC	LF	FD	TDF	VDWF
400	16	418 × 148	299	1099,-	1014,-	1110,-	-	-	921,-	978,-	991,-	1010,-
500	24	508 × 148	294	1231,-	1128,-	1224,-	-	-	1034,-	1088,-	1102,-	1128,-
600	24	608 × 148	294	1347,-	1158,-	1272,-	2672,-	1231,-	1082,-	1128,-	1140,-	1158,-
625	24	648 × 148	299	1370,-	1169,-	1298,-	2681,-	1280,-	1104,-	1147,-	1159,-	1205,-
625	48	648 × 148	299	-	-	-	-	-	-	-	-	1260,-
680	24	683 × 148	344	1599,-	1356,-	1473,-	-	-	1277,-	1334,-	1347,-	1380,-
680	54	683 × 148	344	-	-	-	-	-	-	-	-	1474,-
825	72	835 × 148	355	-	-	-	-	-	1560,-	-	-	1815,-
			Technische Daten				Grundpreis					

ACHTUNG: Gehäusehöhe G1 + 40 mm bei DLQL und PCD



**Mehrpreise Preisgruppe 7**

[8]	[2]						[3]			[5]	[10]	[11]	
	SCH	SCV	SCE	SCD	SCA, TCA	SCM, TCM	G	FT	CFL, FTL	CC	10 – 55 mm	S	FC
400	251,-	433,-	772,-	254,-	139,-	29,-	12,-	50,-	126,-	127,-	127,-	41,-	100,-
500	275,-	476,-	772,-	254,-	139,-	29,-	12,-	50,-	138,-	140,-	140,-	41,-	100,-
600	282,-	488,-	772,-	254,-	139,-	29,-	12,-	50,-	142,-	143,-	143,-	41,-	100,-
625	285,-	493,-	772,-	254,-	139,-	29,-	12,-	50,-	143,-	145,-	145,-	41,-	100,-
680	328,-	570,-	772,-	254,-	139,-	29,-	12,-	50,-	165,-	167,-	167,-	41,-	100,-
825	402,-	697,-	772,-	254,-	139,-	29,-	12,-	50,-	202,-	204,-	204,-	41,-	100,-
Mehrpreis													

**Durchlass innenliegend Preisgruppe 7**

[8]	[6]						
	ID-LF	ID-FD	ID-TDF	ID-VDWF×16	ID-VDWF×24	ID-VDWF×48	ID-VDWF×54
400	26,-	36,-	40,-	43,-	-	-	-
500	32,-	43,-	46,-	-	50,-	-	-
600	37,-	47,-	49,-	-	52,-	-	-
625	41,-	48,-	51,-	-	60,-	70,-	-
680	47,-	57,-	60,-	-	67,-	-	84,-
Mehrpreis							

**Stützengröße SC Preisgruppe 7**

[8]	[9]		
	198	248	313
400	41,-	-	-
500	45,-	-	-
600	-	46,-	71,-
625	-	46,-	73,-
680	-	-	53,-
825	-	-	65,-
Mehrpreis			

**Stützengröße TC Preisgruppe 7**

[8]	[9]		
	198	248	313
400	9,-	-	-
500	9,-	-	-
600	-	10,-	18,-
625	-	10,-	18,-
680	-	-	11,-
825	-	-	13,-
Mehrpreis			

**Variante TCM Preisgruppe 7**

[9]	
313	111,-
Mehrpreis	



Preise in € ohne MwSt.

Filterablufthäuse für hohe hygienische Anforderungen zum Einbau in Decken

TFEA – SC – SPC – CC – ID – VDWF / 400 × 16 – 158 – 15								
1	2	3	4	5	6	7	8	9

**1 Serie**

TFEA Filterablufthäuse

**7 Nenngröße [mm]**

Ohne Luftdurchlass, DLQ, ADLQ, LF, TDF, FD

400 (nicht bei SR)

500, 600, 625, 680

**2 Variante**

SC Stützen rund, Anordnung seitlich

TC Stützen rund, Anordnung oben

SR Stützen rechteckig, Anordnung seitlich

VDWF × 16

400 × 16

**3 Material**

SPC Stahl pulverbeschichtet, RAL 9010 (reinweiß)

VDWF × 24

500 × 24, 600 × 24, 625 × 24, 680 × 24

**4 Deckentyp**

Keine Eintragung: Standard

CC Klemmkassettendecke

VDWF × 48

625 × 48

**5 Position Luftdurchlass**

ED außenliegend

ID innenliegend

VDWF × 54

680 × 54

**6 Luftdurchlass**

Keine Eintragung: ohne Luftdurchlass

**8 Stützengröße [mm]**

Bei SC, TC: Durchmesser

Bei SR: Breite × Höhe

Luftdurchlass außenliegend (ED)

DLQ, ADLQ

**9 Flanschbreite [mm]**

Keine Eintragung: Standard

10 – 55

Luftdurchlass außen- und innenliegend (ED, ID)

LF, VDWF, TDF, FD

**Hinweis**

Gehäuseabmessungen siehe Produktbroschüre und EasyProductFinder

**Filtergröße**

Nenngröße TFEA	400	500	600	625	680
Abmessungen Filter B × H in mm	345 × 345	435 × 435	535 × 535	575 × 575	610 × 610
Technische Daten					



TFEA-SC-SPC-0-ED-.../...x...-... Preisgruppe 7

[7]		[8]	Gehäuse- höhe	[6]					
	Anzahl Lamellen VDWF		G1	ADLQ	DLQ	LF	FD	TDF	VDWF
400	16	158	299	728,-	644,-	550,-	607,-	620,-	639,-
500	24	158	294	822,-	719,-	625,-	679,-	693,-	719,-
600	24	198	294	958,-	769,-	693,-	739,-	751,-	769,-
625	24	198	299	987,-	786,-	721,-	764,-	776,-	822,-
625	48	198	299	-	-	-	-	-	877,-
680	24	248	344	1132,-	889,-	810,-	867,-	880,-	915,-
680	54	248	344	-	-	-	-	-	1007,-
				Grundpreis					

TFEA-TC-SPC-0-ED-.../...x...-... Preisgruppe 7

[7]		[8]	Gehäuse- höhe	[6]					
	Anzahl Lamellen VDWF		G1	ADLQ	DLQ	LF	FD	TDF	VDWF
400	16	158	250	707,-	623,-	529,-	586,-	599,-	618,-
500	24	158	250	800,-	697,-	603,-	657,-	671,-	697,-
600	24	198	250	933,-	744,-	668,-	714,-	726,-	744,-
625	24	198	250	962,-	761,-	696,-	739,-	751,-	797,-
625	48	198	250	-	-	-	-	-	852,-
680	24	248	250	1104,-	861,-	782,-	839,-	852,-	887,-
680	54	248	250	-	-	-	-	-	979,-
				Grundpreis					

TFEA-SR-SPC-0-ED-.../...x...-... Preisgruppe 7

[7]		[8]	Gehäuse- höhe	[6]					
	Anzahl Lamellen VDWF		G1	ADLQ	DLQ	LF	FD	TDF	VDWF
500	24	360 × 100	340	822,-	719,-	625,-	679,-	693,-	719,-
600	24	460 × 100	340	958,-	769,-	693,-	739,-	751,-	769,-
625	24	460 × 100	340	987,-	786,-	721,-	764,-	776,-	822,-
625	48	460 × 100	340	-	-	-	-	-	877,-
680	24	535 × 100	340	1132,-	889,-	810,-	867,-	880,-	915,-
680	54	535 × 100	340	-	-	-	-	-	1007,-
				Grundpreis					

Mehrpriese

[7]	[4]	[9]
	CC	10 – 55 mm
400	127,-	127,-
500	140,-	140,-
600	143,-	143,-
Mehrpriese		

[7]	[4]	[9]
	CC	10 – 55 mm
625	145,-	145,-
680	167,-	167,-
Mehrpriese		

**Durchlass innenliegend** Preisgruppe 7

[7]	[5]						
	ID-LF	ID-FD	ID-TDF	ID-VDWF×16	ID-VDWF×24	ID-VDWF×48	ID-VDWF×54
400	24,-	36,-	40,-	43,-	-	-	-
500	30,-	43,-	46,-	-	50,-	-	-
600	35,-	47,-	49,-	-	52,-	-	-
625	38,-	48,-	51,-	-	60,-	70,-	-
680	44,-	57,-	60,-	-	67,-	-	84,-
	Mehrpreis						

**Stutzengröße SC** Preisgruppe 7

[7]	[8]	
	198	248
400	41,-	-
500	45,-	-
600	-	46,-
625	-	46,-
	Mehrpreis	

**Stutzengröße TC** Preisgruppe 7

[7]	[8]		
	198	248	313
400	9,-	-	-
500	9,-	-	-
600	-	10,-	18,-
625	-	10,-	18,-
680	-	-	11,-
	Mehrpreis		

Preise in € ohne MwSt.

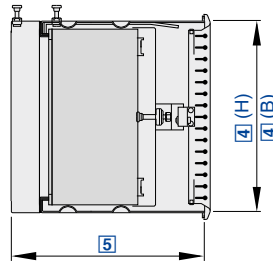

Für hohe Luftreinheit mit hohen hygienischen Anforderungen zum Einbau in Wände

**TFW – SPC – X-GRILLE modular – 9010 / 665 × 335 × 476**

1	2	3	4	5	6

**1 Serie**

**TFW** Schwebstofffilter-Wanddurchlass

**5 Nenngröße [mm]**

Breite × Höhe angeben

**2 Material Gehäuse**

**SPC** Stahl pulverbeschichtet, RAL 9010 (reinweiß)

X-GRILLE modular

**665 × 335**

**3 Luftdurchlass**

Keine Eintragung: ohne Luftdurchlass

**X-GRILLE modular**

**6 Gehäusetiefe [mm]**

Gehäusetiefe angeben

**4 Oberfläche Luftdurchlass [mm]**

Keine Eintragung: eloxiert, E6-C-0 (farblos)

**9010** pulverbeschichtet, RAL 9010 (reinweiß), GE 50

**Schwebstofffilter-Wandluftdurchlass mit Adapterrahmen** Preisgruppe 7

[4]			[5]	[3]
B	H	Filtergröße	G	X-GRILLE modular
680	325	305 × 610 × 78	262	1059,-
680	325	305 × 610 × 150	334	1111,-
680	325	305 × 610 × 292	476	1146,-
			Technische Daten	Grundpreis



Preise in € ohne MwSt.

Für hohe Luftreinheit mit hohen hygienischen Anforderungen zum Einbau in Decken

**TFM / 600 × 900**

1	2

**1 Serie**

TFM Schwebstofffilter-Modul

**2 Nenngröße [mm]**

Breite × Höhe

600 × 600

600 × 900

600 × 1200

**Schwebstofffilter-Modul** Preisgruppe 7

[2]		Filtergröße	[1]
B	L	B × H × T	TFM
600	600	535 × 535 × 78	1693,-
600	900	835 × 535 × 78	1920,-
600	1200	1135 × 535 × 78	2131,-
			Grundpreis

**Zubehör**

Schraubenbeutel Preisgruppe 7

Bestell-Nr.	
ACC-TFM	42,-
Grundpreis	

Preise in € ohne MwSt.

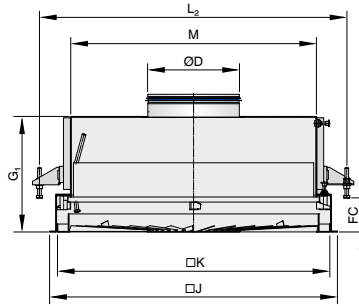

Für hohe Luftreinheit mit sehr hohen hygienischen Anforderungen, zum Einbau in Decken

**TFP – SC-S – FD / 600 × 198 × 330 / CC**

1	2	3	4	5	6	7

**1 Serie**

TFP Pharmazie-Reinraumdurchlass

**2 Variante**

**TC-S** Stützen rund, Anordnung oben, Aufhängelaschen oben, seitlich

**TC-FC** Stützen rund, Anordnung oben, mit Auflagen für Zwischendeckenmontage

**SC-S** Stützen rund, Anordnung seitlich, Aufhängelaschen oben, seitlich

**SC-FC** Stützen rund, Anordnung seitlich, mit Auflagen für Zwischendeckenmontage

**SCR-S** Stützen rund, Anordnung seitlich, demontierbar, Aufhängelaschen oben, seitlich

**SCR-FC** Stützen rund, Anordnung seitlich, demontierbar, mit Auflagen für Zwischendeckenmontage

**3 Luftdurchlass**

FD, TDF, VDWF

**4 Nenngröße [mm]**

400, 500, 600, 625

**5 Stützendurchmesser ØD [mm]**

Durchmesser angeben

**6 Gehäusehöhe [mm]**

Gehäusehöhe angeben

**7 Deckentyp**

Keine Eintragung: Standard

CC Klemmkassettendecke

**Pharmazie-Reinraumdurchlass**

Ausführung TFP-TC Preisgruppe 7

[4]			[5]	[6]	[2] [3]					
Nenngröße	Anzahl Lamellen VDWF	Filtergröße B × H × T	D	G1	TFP-TC-S			TFP-TC-FC		
					FD	TDF	VDWF	FD	TDF	VDWF
400	16	295 × 295 × 85	158	250	1122,-	1136,-	1171,-	1188,-	1202,-	1237,-
500	24	395 × 395 × 85	198	250	1226,-	1240,-	1286,-	1292,-	1306,-	1352,-
600	24	495 × 495 × 85	198	250	1334,-	1347,-	1383,-	1400,-	1413,-	1449,-
625	24	520 × 520 × 85	198	250	1418,-	1431,-	1503,-	1484,-	1497,-	1569,-
625	48	520 × 520 × 85	198	250	-	-	1568,-	-	-	1634,-
Technische Daten					Grundpreis					



**Pharmazie-Reinraumdurchlass**

Ausführung TFP-SC Preisgruppe 7

[4]			[5]	[6]	[2] [3]					
Nenngröße	Anzahl Lamellen VDWF	Filtergröße			TFP-SC-S			TFP-SC-FC		
		B × H × T	D	G1	FD	TDF	VDWF	FD	TDF	VDWF
400	16	295 × 295 × 85	158	330	1151,-	1165,-	1200,-	1217,-	1231,-	1266,-
500	24	395 × 395 × 85	198	330	1264,-	1278,-	1324,-	1330,-	1344,-	1390,-
600	24	495 × 495 × 85	198	330	1399,-	1412,-	1448,-	1465,-	1478,-	1514,-
625	24	520 × 520 × 85	198	330	1476,-	1489,-	1561,-	1542,-	1555,-	1627,-
625	48	520 × 520 × 85	198	330	-	-	1626,-	-	-	1692,-
				Technische Daten		Grundpreis				

**Pharmazie-Reinraumdurchlass**

Ausführung TFP-SCR Preisgruppe 7

[4]			[5]	[6]	[2] [3]					
Nenngröße	Anzahl Lamellen VDWF	Filtergröße			TFP-SCR-S			TFP-SCR-FC		
		B × H × T	D	G1	FD	TDF	VDWF	FD	TDF	VDWF
400	16	295 × 295 × 85	158	330	1199,-	1213,-	1248,-	1265,-	1279,-	1314,-
500	24	395 × 395 × 85	198	330	1315,-	1329,-	1375,-	1381,-	1395,-	1441,-
600	24	495 × 495 × 85	198	330	1461,-	1474,-	1510,-	1527,-	1540,-	1576,-
625	24	520 × 520 × 85	198	330	1532,-	1545,-	1617,-	1598,-	1611,-	1683,-
625	48	520 × 520 × 85	198	330	-	-	1682,-	-	-	1748,-
				Technische Daten		Grundpreis				

**Pharmazie-Reinraumdurchlass**

Ausführung Deckentyp CC Preisgruppe 7

[4]	[3]
Nenngröße	CC
400	127,-
500	140,-
600	143,-
625	145,-
Mehrpreis	

Preise in € ohne MwSt.



Zur Anzeige, Überwachung und Regelung von Druckdifferenzen

**MD – DPC / 24**

1	2	3

**1 Serie**

**MD** Messgerät

**3 Versorgungsspannung**

**24** 24 V AC/DC

**2 Variante**

- UT** U-Rohrmanometer
- APC** analoger Druckwächter
- DPC** digitaler Druckwächter
- PSU** Power Supply Unit

**Messgeräte** Preisgruppe 7

Bezeichnung	[1] [2] [3]	
U-Rohrmanometer	MD-UT	34,-
Analoger Druckwächter	MD-APC	113,-
Digitaler Druckwächter	MD-DPC/24	503,-
Hutschienen-Netzteil	MD-PSU	84,-
		Grundpreis



Preise in € ohne MwSt.

Für hohe Staubkonzentrationen oder als Vorfilter für Feinstaubfilter

**FMR – Coarse – 50 % – G02 / 2000 × 20000**

1	2	3	4	5

**1 Serie**  
FMR Rollenware

**2 Klassifizierung**  
Coarse gravimetrischer Abscheidegrad nach ISO 16890  
ePM10 Fraktionsabscheidegrad ePM10 nach ISO 16890

**3 Abscheidegrad**  
Nach ISO 16890 den Abscheidegrad [%] angeben

**4 Medientyp**  
G02 Glasfasermedium, 50 mm dick  
C04 Chemiefasermedium, 14 mm dick  
C06 Chemiefasermedium, 22 mm dick  
C11 Chemiefasermedium, 20 mm dick  
C13 Chemiefasermedium, 8 mm dick  
C15 Chemiefasermedium, 20 mm dick  
C58 Chemiefasermedium, 8 mm dick

**5 Nenngröße [mm]**  
Breite × Länge angeben

**Rollenware** Preisgruppe 8A

[5]		[2] [3]		[4]	[1]
B	L				
2000	20000	Coarse 50 %	G02	1276,-	
2000	20000	Coarse 35 %	C04	389,-	
2000	20000	Coarse 45 %	C15	477,-	
2000	20000	Coarse 50 %	C11	645,-	
2000	20000	ePM10 55 %	C06	670,-	
Technische Daten				Grundpreis	

Filtergeräte und Filterelemente

Preise in € ohne MwSt.



Für hohe Staubkonzentrationen oder als Vorfilter für Feinstaubfilter

**FMP – Coarse – 60 % – C11 / ROL / 1000 × 20000**

1	2	3	4	5	6

**1 Serie**

**FMP** Filtermedium

**2 Klassifizierung**

**Coarse** gravimetrischer Abscheidegrad nach ISO 16890  
**ePM10** Fraktionsabscheidegrad ePM10 nach ISO 16890

**3 Abscheidegrad**

Nach ISO 16890 den Abscheidegrad [%] angeben

**4 Medientyp**

- G02** Glasfasermedium, 50 mm stark
- C04** Chemiefasermedium, 14 mm stark
- C06** Chemiefasermedium, 22 mm stark
- C11** Chemiefasermedium, 20 mm stark
- C13** Chemiefasermedium, 8 mm stark
- C15** Chemiefasermedium, 20 mm stark
- C58** Chemiefasermedium, 8 mm stark

**5 Ausführung**

- PAD** Filtermedium als Zuschnitt
- ROL** Filtermedium als Rollenware
- ROLS** Filtermedium als Zuschnitt

**6 Nenngröße [mm]**

Breite × Länge angeben

**Filtermedium**

Ausführung FMP-.../PAD in Sondergrößen: Mindestmenge 20 Stück, Mindestberechnungsgröße 0,1 m<sup>2</sup> Preisgruppe 8A

[6]	[2] [3]	[4]	[5]	[1]
B × L				
pro m <sup>2</sup>	Coarse 50 %	G02	PAD	64,-
pro m <sup>2</sup>	Coarse 35 %	C04	PAD	20,-
pro m <sup>2</sup>	Coarse 45 %	C15	PAD	24,-
pro m <sup>2</sup>	Coarse 50 %	C11	PAD	33,-
pro m <sup>2</sup>	ePM10 55 %	C06	PAD	34,-
Technische Daten				Grundpreis

**Filtermedium**

Ausführung FMP-.../ROL Preisgruppe 8A

[6]	[2] [3]	[4]	[5]	[1]
B L				
200 – 500	20000	Coarse 50 %	G02	ROL 358,-
bis 1000	20000	Coarse 50 %	G02	ROL 708,-
bis 2000	20000	Coarse 50 %	G02	ROL 1403,-
200 – 500	20000	Coarse 35 %	C04	ROL 109,-
bis 1000	20000	Coarse 35 %	C04	ROL 216,-
bis 2000	20000	Coarse 35 %	C04	ROL 428,-
200 – 500	20000	Coarse 45 %	C15	ROL 134,-
Technische Daten				Grundpreis



[6]		[2] [3]	[4]	[5]	[1]
B	L				
bis 1000	20000	Coarse 45 %	C15	ROL	265,-
bis 2000	20000	Coarse 45 %	C15	ROL	525,-
200 – 500	20000	Coarse 50 %	C11	ROL	181,-
bis 1000	20000	Coarse 50 %	C11	ROL	358,-
bis 2000	20000	Coarse 50 %	C11	ROL	709,-
200 – 500	20000	ePM10 55 %	C06	ROL	188,-
bis 1000	20000	ePM10 55 %	C06	ROL	372,-
bis 2000	20000	ePM10 55 %	C06	ROL	737,-
Technische Daten					Grundpreis

Preise in € ohne MwSt.



Für hohe Staubkonzentrationen oder als Vorfilter für Feinstaubfilter

**ZLW – Coarse – 60 % – CBG / 592 × 592 × 48 / FNB**

1	2	3	4	5	6

**1 Serie**

ZLW Z-Line-Filter

**2 Klassifizierung**

**Coarse** gravimetrischer Abscheidegrad nach ISO 16890

**3 Abscheidegrad**

Nach ISO 16890 den Abscheidegrad [%] angeben

**4 Ausführung**

- CBG** Rahmen aus Pappkarton, geklebt
- CBC** Rahmen aus Pappkarton, gestanzt
- CBS** Rahmen aus Pappkarton, geklammert

**PLA** Rahmen aus Kunststoff

**PLAF** Rahmen aus Kunststoff mit 25 mm Flansch

**GAL** Rahmen aus verzinktem Stahlblech

**STA** Rahmen aus Edelstahl

**AL** Rahmen aus Aluminium

**5 Nenngröße [mm]**

Breite × Höhe × Tiefe angeben

**6 Dichtung**

Keine Eintragung: ohne Dichtung

**FNU** Flachprofildichtung auf der Anströmseite

**FND** Flachprofildichtung auf der Abströmseite

**FNB** Flachprofildichtung beidseitig

**Standard Preisgruppe 8A**

[5]	[2] [3] [4]													
	CBS		CBG		CBC		PLA		GAL		STA		AL	
	Coarse 60 %	Coarse 90 %	Coarse 60 %	Coarse 90 %	Coarse 60 %	Coarse 90 %	Coarse 60 %	Coarse 90 %	Coarse 60 %	Coarse 90 %	Coarse 60 %	Coarse 90 %	Coarse 60 %	Coarse 90 %
592 × 592 × 20	45,-	48,-	45,-	48,-	55,-	61,-	-	-	67,-	72,-	-	-	-	-
490 × 592 × 20	42,-	46,-	42,-	46,-	53,-	57,-	-	-	63,-	67,-	-	-	-	-
287 × 592 × 20	36,-	40,-	37,-	40,-	40,-	42,-	-	-	53,-	57,-	-	-	-	-
287 × 287 × 20	35,-	38,-	35,-	38,-	38,-	42,-	-	-	47,-	49,-	-	-	-	-
592 × 592 × 25	45,-	48,-	47,-	49,-	56,-	61,-	64,-	69,-	56,-	62,-	-	-	-	-
490 × 592 × 25	42,-	46,-	43,-	46,-	53,-	57,-	61,-	64,-	53,-	57,-	-	-	-	-
287 × 592 × 25	37,-	40,-	37,-	40,-	40,-	42,-	52,-	56,-	47,-	49,-	-	-	-	-
287 × 287 × 25	35,-	38,-	36,-	38,-	40,-	42,-	48,-	52,-	42,-	45,-	-	-	-	-
592 × 592 × 46	-	-	-	-	-	-	-	-	-	-	-	-	222,-	237,-
490 × 592 × 46	-	-	-	-	-	-	-	-	-	-	-	-	204,-	217,-
287 × 592 × 46	-	-	-	-	-	-	-	-	-	-	-	-	167,-	179,-
287 × 287 × 46	-	-	-	-	-	-	-	-	-	-	-	-	122,-	129,-
592 × 592 × 48	53,-	57,-	54,-	59,-	70,-	78,-	88,-	94,-	147,-	157,-	265,-	282,-	-	-
490 × 592 × 48	50,-	54,-	50,-	54,-	66,-	71,-	81,-	88,-	136,-	145,-	244,-	258,-	-	-
287 × 592 × 48	42,-	46,-	43,-	46,-	54,-	59,-	69,-	74,-	111,-	120,-	199,-	213,-	-	-
287 × 287 × 48	40,-	44,-	40,-	44,-	47,-	49,-	61,-	64,-	85,-	91,-	142,-	152,-	-	-
592 × 592 × 96	70,-	78,-	73,-	80,-	89,-	97,-	120,-	129,-	200,-	215,-	395,-	421,-	-	-
490 × 592 × 96	64,-	70,-	66,-	72,-	81,-	87,-	109,-	119,-	182,-	196,-	361,-	383,-	-	-
287 × 592 × 96	51,-	55,-	52,-	56,-	64,-	69,-	90,-	97,-	147,-	157,-	292,-	311,-	-	-
287 × 287 × 96	48,-	52,-	49,-	53,-	54,-	59,-	79,-	84,-	110,-	119,-	205,-	219,-	-	-
Grundpreis														

Filtergeräte und Filterelemente



CBS, CBG Preisgruppe 8A

[5]	[2] [3]											
	20 mm		25 mm		30 mm		40 mm		45 mm		48 mm	
	Coarse 60 %	Coarse 90 %	Coarse 60 %	Coarse 90 %	Coarse 60 %	Coarse 90 %	Coarse 60 %	Coarse 90 %	Coarse 60 %	Coarse 90 %	Coarse 60 %	Coarse 90 %
≤ 0,10	37,-	40,-	37,-	41,-	40,-	42,-	43,-	47,-	45,-	48,-	46,-	49,-
≤ 0,13	40,-	42,-	40,-	44,-	41,-	44,-	46,-	49,-	46,-	50,-	47,-	50,-
≤ 0,15	40,-	44,-	41,-	44,-	42,-	45,-	47,-	50,-	47,-	52,-	48,-	52,-
≤ 0,17	41,-	45,-	41,-	45,-	43,-	46,-	47,-	52,-	48,-	53,-	48,-	52,-
≤ 0,20	42,-	45,-	42,-	46,-	45,-	47,-	49,-	53,-	49,-	54,-	53,-	57,-
≤ 0,23	43,-	47,-	43,-	47,-	46,-	48,-	50,-	54,-	50,-	55,-	55,-	61,-
≤ 0,25	45,-	47,-	45,-	48,-	47,-	49,-	50,-	55,-	51,-	56,-	55,-	61,-
≤ 0,28	45,-	48,-	46,-	49,-	48,-	50,-	52,-	56,-	52,-	57,-	56,-	62,-
≤ 0,30	46,-	49,-	47,-	49,-	48,-	50,-	52,-	57,-	53,-	59,-	57,-	63,-
≤ 0,33	47,-	50,-	48,-	50,-	49,-	52,-	53,-	59,-	54,-	61,-	60,-	65,-
≤ 0,36	48,-	52,-	49,-	52,-	50,-	53,-	55,-	61,-	55,-	62,-	61,-	66,-
≤ 0,40	49,-	53,-	50,-	54,-	52,-	55,-	56,-	63,-	57,-	64,-	63,-	67,-
≤ 0,44	51,-	54,-	51,-	55,-	53,-	56,-	57,-	64,-	60,-	65,-	65,-	70,-
≤ 0,48	52,-	56,-	53,-	56,-	54,-	57,-	61,-	66,-	62,-	67,-	66,-	71,-
≤ 0,50	53,-	56,-	53,-	57,-	55,-	59,-	62,-	67,-	63,-	67,-	67,-	72,-
≤ 0,55	54,-	59,-	55,-	61,-	57,-	62,-	64,-	70,-	64,-	70,-	69,-	74,-
≤ 0,60	56,-	62,-	56,-	62,-	61,-	64,-	66,-	71,-	66,-	72,-	71,-	78,-
≤ 0,65	57,-	63,-	60,-	64,-	62,-	65,-	67,-	73,-	68,-	74,-	74,-	80,-
> 0,65	73,-	81,-	75,-	82,-	80,-	88,-	97,-	105,-	100,-	111,-	103,-	114,-
	Grundpreis											

CBS, CBG Preisgruppe 8A

[5]	[2] [3]									
	60 mm		90 mm		96 mm		100 mm		147 mm	
	Coarse 60 %	Coarse 90 %	Coarse 60 %	Coarse 90 %	Coarse 60 %	Coarse 90 %	Coarse 60 %	Coarse 90 %	Coarse 60 %	Coarse 90 %
≤ 0,10	50,-	54,-	52,-	56,-	54,-	59,-	55,-	61,-	74,-	80,-
≤ 0,13	52,-	57,-	53,-	57,-	55,-	61,-	56,-	63,-	79,-	86,-
≤ 0,15	53,-	59,-	54,-	59,-	56,-	62,-	57,-	64,-	80,-	87,-
≤ 0,17	54,-	61,-	55,-	61,-	57,-	63,-	60,-	65,-	81,-	88,-
≤ 0,20	55,-	62,-	56,-	62,-	65,-	70,-	66,-	72,-	83,-	90,-
≤ 0,23	57,-	64,-	57,-	64,-	66,-	72,-	68,-	73,-	85,-	93,-
≤ 0,25	60,-	64,-	60,-	65,-	67,-	73,-	69,-	74,-	88,-	94,-
≤ 0,28	61,-	66,-	62,-	66,-	69,-	74,-	70,-	78,-	89,-	98,-
≤ 0,30	62,-	67,-	63,-	67,-	70,-	75,-	71,-	79,-	91,-	99,-
≤ 0,33	63,-	69,-	64,-	69,-	71,-	78,-	74,-	80,-	93,-	102,-
≤ 0,36	64,-	70,-	65,-	71,-	73,-	80,-	75,-	82,-	95,-	104,-
≤ 0,40	66,-	72,-	67,-	73,-	75,-	82,-	78,-	84,-	98,-	107,-
≤ 0,44	68,-	74,-	69,-	74,-	78,-	84,-	80,-	86,-	102,-	110,-
≤ 0,48	70,-	78,-	71,-	78,-	80,-	86,-	82,-	89,-	105,-	113,-
≤ 0,50	70,-	79,-	71,-	79,-	81,-	88,-	83,-	90,-	106,-	114,-
≤ 0,55	74,-	81,-	75,-	81,-	83,-	90,-	85,-	93,-	109,-	119,-
≤ 0,60	76,-	83,-	78,-	84,-	85,-	93,-	88,-	95,-	112,-	123,-
≤ 0,65	79,-	87,-	80,-	87,-	89,-	95,-	91,-	99,-	118,-	127,-
> 0,65	111,-	125,-	132,-	146,-	138,-	152,-	140,-	159,-	289,-	315,-
	Grundpreis									

CBC Preisgruppe 8A

[5]	[2] [3]													
	20 mm		25 mm		40 mm		45 mm		48 mm		90 mm		96 mm	
	Coarse 60 %	Coarse 90 %	Coarse 60 %	Coarse 90 %	Coarse 60 %	Coarse 90 %	Coarse 60 %	Coarse 90 %	Coarse 60 %	Coarse 90 %	Coarse 60 %	Coarse 90 %	Coarse 60 %	Coarse 90 %
≤ 0,10	40,-	44,-	41,-	45,-	55,-	59,-	56,-	61,-	56,-	62,-	65,-	70,-	67,-	72,-
≤ 0,13	42,-	46,-	43,-	47,-	56,-	62,-	57,-	63,-	57,-	63,-	67,-	72,-	69,-	74,-
≤ 0,15	43,-	46,-	45,-	47,-	57,-	63,-	60,-	64,-	60,-	64,-	68,-	73,-	70,-	75,-
	Grundpreis													



[5]	[2] [3]													
	20 mm		25 mm		40 mm		45 mm		48 mm		90 mm		96 mm	
	Coarse 60 %	Coarse 90 %	Coarse 60 %	Coarse 90 %	Coarse 60 %	Coarse 90 %	Coarse 60 %	Coarse 90 %	Coarse 60 %	Coarse 90 %	Coarse 60 %	Coarse 90 %	Coarse 60 %	Coarse 90 %
≤ 0,17	45,-	47,-	46,-	48,-	60,-	64,-	61,-	65,-	61,-	65,-	69,-	74,-	71,-	78,-
≤ 0,20	45,-	48,-	47,-	49,-	61,-	65,-	62,-	66,-	63,-	67,-	71,-	78,-	74,-	80,-
≤ 0,23	47,-	49,-	48,-	50,-	63,-	67,-	64,-	69,-	64,-	69,-	73,-	80,-	75,-	81,-
≤ 0,25	47,-	50,-	49,-	57,-	64,-	67,-	65,-	69,-	65,-	70,-	75,-	81,-	78,-	83,-
≤ 0,28	52,-	56,-	54,-	59,-	65,-	70,-	66,-	71,-	67,-	72,-	76,-	82,-	79,-	84,-
≤ 0,30	53,-	57,-	55,-	59,-	66,-	71,-	67,-	72,-	68,-	73,-	78,-	84,-	80,-	87,-
≤ 0,33	54,-	59,-	55,-	61,-	67,-	72,-	69,-	74,-	69,-	74,-	80,-	86,-	82,-	88,-
≤ 0,36	54,-	59,-	56,-	62,-	69,-	74,-	70,-	75,-	71,-	78,-	82,-	88,-	84,-	90,-
≤ 0,40	56,-	62,-	60,-	64,-	71,-	78,-	73,-	79,-	74,-	80,-	84,-	90,-	86,-	93,-
≤ 0,44	60,-	64,-	61,-	65,-	74,-	80,-	75,-	81,-	76,-	82,-	86,-	93,-	89,-	97,-
≤ 0,48	61,-	66,-	63,-	67,-	75,-	81,-	78,-	83,-	78,-	84,-	89,-	97,-	92,-	99,-
≤ 0,50	62,-	67,-	64,-	70,-	78,-	87,-	79,-	88,-	80,-	89,-	100,-	107,-	-	-
≤ 0,55	64,-	69,-	65,-	71,-	84,-	93,-	86,-	94,-	88,-	95,-	-	-	-	-
≤ 0,60	64,-	70,-	66,-	71,-	148,-	161,-	150,-	163,-	152,-	165,-	-	-	-	-
≤ 0,65	111,-	121,-	113,-	124,-	150,-	161,-	152,-	164,-	155,-	166,-	-	-	-	-
> 0,65	139,-	152,-	145,-	158,-	-	-	-	-	-	-	-	-	-	-
Grundpreis														

**GAL Preisgruppe 8A**

[5]	[2] [3]							
	20 mm		25 mm		45 mm		48 mm	
	Coarse 60 %	Coarse 90 %	Coarse 60 %	Coarse 90 %	Coarse 60 %	Coarse 90 %	Coarse 60 %	Coarse 90 %
≤ 0,10	50,-	53,-	45,-	49,-	92,-	99,-	94,-	103,-
≤ 0,13	52,-	56,-	47,-	50,-	97,-	105,-	98,-	105,-
≤ 0,15	53,-	57,-	48,-	52,-	99,-	106,-	100,-	107,-
≤ 0,17	54,-	59,-	49,-	52,-	100,-	107,-	102,-	108,-
≤ 0,20	56,-	61,-	50,-	53,-	105,-	112,-	113,-	122,-
≤ 0,23	57,-	62,-	51,-	55,-	108,-	114,-	117,-	125,-
≤ 0,25	60,-	63,-	52,-	55,-	109,-	117,-	119,-	127,-
≤ 0,28	61,-	65,-	53,-	57,-	112,-	121,-	121,-	130,-
≤ 0,30	62,-	66,-	54,-	59,-	113,-	122,-	123,-	131,-
≤ 0,33	63,-	67,-	55,-	61,-	118,-	125,-	125,-	136,-
≤ 0,36	64,-	69,-	56,-	62,-	120,-	128,-	128,-	138,-
≤ 0,40	66,-	71,-	60,-	63,-	124,-	131,-	132,-	142,-
≤ 0,44	68,-	73,-	61,-	65,-	127,-	137,-	136,-	146,-
≤ 0,48	70,-	75,-	63,-	66,-	131,-	140,-	140,-	149,-
≤ 0,50	71,-	75,-	63,-	67,-	133,-	142,-	141,-	152,-
≤ 0,55	74,-	80,-	65,-	70,-	138,-	147,-	146,-	157,-
≤ 0,60	76,-	82,-	67,-	72,-	142,-	152,-	151,-	162,-
≤ 0,65	79,-	84,-	69,-	74,-	147,-	157,-	156,-	166,-
> 0,65	92,-	102,-	111,-	120,-	263,-	285,-	282,-	305,-
Grundpreis								

**GAL Preisgruppe 8A**

[5]	[2] [3]									
	60 mm		90 mm		96 mm		100 mm		147 mm	
	Coarse 60 %	Coarse 90 %	Coarse 60 %	Coarse 90 %	Coarse 60 %	Coarse 90 %	Coarse 60 %	Coarse 90 %	Coarse 60 %	Coarse 90 %
≤ 0,10	108,-	115,-	133,-	142,-	138,-	147,-	137,-	146,-	188,-	202,-
≤ 0,13	114,-	123,-	138,-	147,-	141,-	150,-	145,-	155,-	199,-	214,-
≤ 0,15	118,-	125,-	140,-	149,-	145,-	155,-	147,-	158,-	203,-	217,-
≤ 0,17	121,-	128,-	143,-	153,-	147,-	157,-	150,-	161,-	207,-	221,-
≤ 0,20	123,-	131,-	141,-	157,-	164,-	176,-	153,-	165,-	213,-	227,-
≤ 0,23	126,-	136,-	151,-	162,-	168,-	181,-	159,-	169,-	219,-	234,-
≤ 0,25	128,-	138,-	153,-	164,-	170,-	183,-	162,-	172,-	222,-	238,-
Grundpreis										

Filtergeräte und Filterelemente





[5]	[2] [3]									
	60 mm		90 mm		96 mm		100 mm		147 mm	
	Coarse 60 %	Coarse 90 %	Coarse 60 %	Coarse 90 %	Coarse 60 %	Coarse 90 %	Coarse 60 %	Coarse 90 %	Coarse 60 %	Coarse 90 %
≤ 0,28	131,-	141,-	157,-	169,-	176,-	188,-	165,-	178,-	227,-	244,-
≤ 0,30	133,-	144,-	161,-	171,-	178,-	190,-	168,-	180,-	232,-	247,-
≤ 0,33	137,-	146,-	164,-	175,-	182,-	196,-	171,-	185,-	237,-	254,-
≤ 0,36	140,-	149,-	166,-	180,-	185,-	199,-	177,-	188,-	242,-	261,-
≤ 0,40	145,-	155,-	174,-	185,-	191,-	205,-	182,-	195,-	251,-	268,-
≤ 0,44	149,-	159,-	179,-	190,-	197,-	211,-	188,-	200,-	259,-	277,-
≤ 0,48	153,-	164,-	183,-	197,-	203,-	217,-	194,-	206,-	266,-	285,-
≤ 0,50	156,-	166,-	187,-	199,-	205,-	220,-	196,-	210,-	270,-	289,-
≤ 0,55	162,-	172,-	194,-	206,-	211,-	227,-	203,-	217,-	279,-	299,-
≤ 0,60	166,-	179,-	199,-	214,-	219,-	234,-	209,-	224,-	290,-	309,-
≤ 0,65	171,-	185,-	206,-	219,-	225,-	241,-	217,-	232,-	298,-	320,-
> 0,65	294,-	320,-	344,-	370,-	362,-	390,-	379,-	409,-	495,-	535,-
Grundpreis										

PLA Preisgruppe 8A

[5]	[2] [3]					
	25 mm		48 mm		96 mm	
	Coarse 60 %	Coarse 90 %	Coarse 60 %	Coarse 90 %	Coarse 60 %	Coarse 90 %
≤ 0,10	50,-	54,-	65,-	70,-	85,-	91,-
≤ 0,13	53,-	57,-	66,-	71,-	88,-	94,-
≤ 0,15	54,-	59,-	68,-	72,-	89,-	94,-
≤ 0,17	55,-	59,-	69,-	73,-	91,-	98,-
≤ 0,20	56,-	62,-	78,-	83,-	102,-	110,-
≤ 0,23	57,-	63,-	80,-	86,-	105,-	112,-
≤ 0,25	60,-	64,-	81,-	87,-	106,-	113,-
≤ 0,28	62,-	65,-	83,-	89,-	108,-	117,-
≤ 0,30	63,-	66,-	84,-	90,-	110,-	119,-
≤ 0,33	64,-	69,-	86,-	93,-	112,-	121,-
≤ 0,36	65,-	70,-	89,-	95,-	114,-	124,-
≤ 0,40	67,-	72,-	91,-	98,-	119,-	128,-
≤ 0,44	69,-	74,-	93,-	102,-	122,-	130,-
≤ 0,48	71,-	75,-	97,-	104,-	124,-	133,-
≤ 0,50	71,-	78,-	98,-	106,-	126,-	137,-
≤ 0,55	75,-	80,-	103,-	110,-	131,-	141,-
≤ 0,60	78,-	83,-	105,-	113,-	136,-	145,-
≤ 0,65	80,-	86,-	109,-	117,-	140,-	149,-
> 0,65	94,-	105,-	138,-	150,-	190,-	207,-
Grundpreis						

PLAF Preisgruppe 8A

[5]	[2] [3]	
	150 mm	
	Coarse 60 %	Coarse 90 %
≤ 0,10	151,-	162,-
≤ 0,13	161,-	171,-
≤ 0,15	163,-	175,-
≤ 0,17	166,-	179,-
≤ 0,20	170,-	183,-
≤ 0,23	176,-	188,-
≤ 0,25	179,-	190,-
≤ 0,28	183,-	197,-
Grundpreis		

Filtergeräte und Filterelemente



[5]	[2] [3]	
	150 mm	
	Coarse 60 %	Coarse 90 %
≤ 0,30	187,-	199,-
≤ 0,33	191,-	204,-
≤ 0,36	196,-	210,-
≤ 0,40	202,-	216,-
≤ 0,44	208,-	222,-
≤ 0,48	214,-	229,-
≤ 0,50	218,-	233,-
≤ 0,55	225,-	240,-
≤ 0,60	233,-	248,-
≤ 0,65	240,-	257,-
> 0,65	376,-	407,-
	Grundpreis	

**STA** Preisgruppe 8A

[5]	[2] [3]					
	48 mm		96 mm		147 mm	
	Coarse 60 %	Coarse 90 %	Coarse 60 %	Coarse 90 %	Coarse 60 %	Coarse 90 %
≤ 0,10	160,-	170,-	226,-	241,-	332,-	354,-
≤ 0,13	169,-	181,-	240,-	256,-	351,-	375,-
≤ 0,15	174,-	183,-	245,-	261,-	358,-	382,-
≤ 0,17	177,-	187,-	249,-	266,-	364,-	390,-
≤ 0,20	181,-	194,-	257,-	274,-	375,-	400,-
≤ 0,23	185,-	198,-	264,-	281,-	385,-	412,-
≤ 0,25	189,-	202,-	268,-	286,-	392,-	419,-
≤ 0,28	194,-	206,-	276,-	311,-	402,-	430,-
≤ 0,30	197,-	210,-	280,-	298,-	409,-	437,-
≤ 0,33	202,-	215,-	287,-	305,-	419,-	448,-
≤ 0,36	207,-	221,-	294,-	313,-	430,-	458,-
≤ 0,40	214,-	227,-	303,-	323,-	444,-	473,-
≤ 0,44	220,-	234,-	312,-	333,-	455,-	488,-
≤ 0,48	226,-	241,-	322,-	342,-	469,-	503,-
≤ 0,50	230,-	245,-	326,-	348,-	476,-	509,-
≤ 0,55	238,-	254,-	338,-	360,-	493,-	528,-
≤ 0,60	246,-	262,-	350,-	373,-	510,-	546,-
≤ 0,65	254,-	271,-	361,-	386,-	527,-	564,-
> 0,65	511,-	548,-	674,-	720,-	941,-	1007,-
	Grundpreis					

**ALU** Preisgruppe 8A

[5]	[2] [3]			
	46 mm		60 mm	
	Coarse 60 %	Coarse 90 %	Coarse 60 %	Coarse 90 %
≤ 0,10	136,-	145,-	150,-	161,-
≤ 0,13	143,-	153,-	160,-	170,-
≤ 0,15	147,-	156,-	163,-	174,-
≤ 0,17	149,-	159,-	166,-	178,-
≤ 0,20	153,-	164,-	170,-	182,-
≤ 0,23	157,-	167,-	176,-	187,-
≤ 0,25	161,-	171,-	179,-	190,-
≤ 0,28	164,-	175,-	183,-	196,-
	Grundpreis			



[5]	[2] [3]			
	46 mm		60 mm	
	Coarse 60 %	Coarse 90 %	Coarse 60 %	Coarse 90 %
≤ 0,30	167,-	179,-	185,-	199,-
≤ 0,33	170,-	182,-	190,-	204,-
≤ 0,36	176,-	187,-	195,-	208,-
≤ 0,40	181,-	194,-	202,-	215,-
≤ 0,44	187,-	199,-	207,-	222,-
≤ 0,48	193,-	205,-	214,-	228,-
≤ 0,50	195,-	207,-	217,-	232,-
≤ 0,55	202,-	215,-	224,-	240,-
≤ 0,60	208,-	222,-	233,-	247,-
≤ 0,65	216,-	229,-	239,-	256,-
> 0,65	430,-	462,-	473,-	508,-
Grundpreis				

Preise in € ohne MwSt.

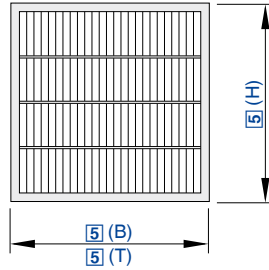

Für hohe Staubkonzentrationen oder als Vorfilter für Feinstaubfilter

**ZL – Coarse – 90 % – NWO / 592 × 592 × 47**

1	2	3	4	5

**1 Serie**

ZL Z-Line-Filter

**2 Klassifizierung**

**Coarse** gravimetrischer Abscheidegrad nach ISO 16890  
**ePM10** Fraktionsabscheidegrad ePM10 nach ISO 16890

**3 Abscheidegrad**

Nach ISO 16890 den Abscheidegrad [%] angeben

**4 Ausführung**

**NWO** Rahmen aus Vliesstoff  
**PLA** Rahmen aus Kunststoff  
**PLAF** Rahmen aus Kunststoff mit 25 mm Flansch  
**GAL** Rahmen aus verzinktem Stahlblech  
**ALU** Rahmen aus Aluminium

**5 Nenngröße [mm]**

Breite × Höhe × Tiefe angeben

**Hinweis**

Ausführungen ZL-...-PLA, PLAF, GAL, AL – Preise auf Anfrage.

**Z-Line Filter Preisgruppe 8A**

[5]			[2] [3]	Nenn-Volumenstrom		Anfangsdruckdifferenz	Filterfläche	[4]
B	H	T		l/s	m³/h	Pa	m²	NWO
287	287	47	Coarse 90 %	210	755	50	0,28	52,-
287	592	47	Coarse 90 %	432	1555	50	0,59	53,-
490	592	47	Coarse 90 %	736	2650	50	1,00	83,-
592	592	47	Coarse 90 %	890	3205	50	1,21	84,-
287	287	92	Coarse 90 %	210	755	35	0,51	102,-
287	592	92	Coarse 90 %	432	1555	35	1,02	103,-
490	592	92	Coarse 90 %	736	2650	35	1,00	157,-
592	592	92	Coarse 90 %	890	3205	35	2,16	159,-
287	287	47	ePM10 50 %	210	755	75	0,28	66,-
287	592	47	ePM10 50 %	432	1555	75	0,59	69,-
490	592	47	ePM10 50 %	736	2650	75	1,00	100,-
592	592	47	ePM10 50 %	890	3205	75	1,21	102,-
287	287	92	ePM10 50 %	210	755	60	0,51	118,-
287	592	92	ePM10 50 %	432	1555	60	1,02	125,-
490	592	92	ePM10 50 %	736	2650	60	1,00	188,-
592	592	92	ePM10 50 %	890	3205	60	2,16	189,-
Technische Daten								Grundpreis

Filtergeräte und Filterelemente

## Z-Line Filter Preisgruppe 8A

B	Nenn-Volumenstrom		[2] [3]			
	l/s	m³/h	Coarse 90 % – NWO 47 mm	Coarse 90 % – NWO 92 mm	ePM10 50 % – NWO 47 mm	ePM10 50 % – NWO 92 mm
bis 0,10	bis 250	bis 900	61,-	102,-	66,-	118,-
über 0,10 – 0,13	bis 325	bis 1170	64,-	113,-	75,-	132,-
über 0,13 – 0,15	bis 375	bis 1350	68,-	123,-	82,-	145,-
über 0,15 – 0,17	bis 425	bis 1530	73,-	137,-	88,-	162,-
über 0,17 – 0,20	bis 500	bis 1800	79,-	140,-	92,-	164,-
über 0,20 – 0,23	bis 575	bis 2070	85,-	150,-	97,-	176,-
über 0,23 – 0,25	bis 625	bis 2250	90,-	152,-	99,-	179,-
über 0,25 – 0,28	bis 700	bis 2520	93,-	163,-	105,-	191,-
über 0,28 – 0,30	bis 750	bis 2700	95,-	166,-	107,-	194,-
über 0,30 – 0,33	bis 825	bis 2970	99,-	176,-	112,-	216,-
über 0,33 – 0,36	bis 900	bis 3240	102,-	179,-	117,-	219,-
über 0,36 – 0,40	bis 1000	bis 3600	106,-	185,-	120,-	221,-
über 0,40 – 0,44	bis 1100	bis 3960	109,-	189,-	123,-	222,-
über 0,44 – 0,48	bis 1200	bis 4320	112,-	195,-	126,-	230,-
über 0,48 – 0,50	bis 1250	bis 4500	114,-	198,-	128,-	234,-
über 0,50 – 0,55	bis 1375	bis 4950	121,-	204,-	133,-	240,-
über 0,55 – 0,60	bis 1500	bis 5400	127,-	223,-	140,-	263,-
über 0,60 – 0,65	bis 1625	bis 5850	133,-	228,-	148,-	268,-
	Technische Daten		Grundpreis			

## Geteilte Ausführungen

- Einfache Teilung: eine Abmessung > 650 mm (2 × Preis der geteilten m²)
- Doppelte Teilung: eine Abmessung > 650 mm und eine Abmessung > 1000 mm (4 × Preis der 4-geteilten m²)

Preise in € ohne MwSt.

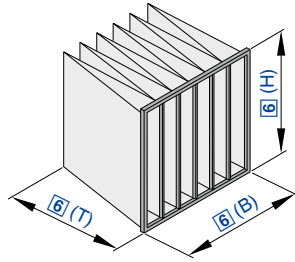

Vorfilter in raumlufttechnischen Anlagen

**PFC – Coarse – 60 % – PLA – 25 / 592 × 592 × 360 × 6**

1	2	3	4	5	6	7

**1 Serie**

**PFC** Taschenfilter aus Chemiefaservliesen

**2 Klassifizierung**

**Coarse** gravimetrischer Abscheidegrad nach ISO 16890

**3 Abscheidegrad**

Nach ISO 16890 den Abscheidegrad [%] angeben

**4 Ausführung**

**PLA** Rahmen aus Kunststoff

**GAL** Rahmen aus verzinktem Stahlblech

**5 Rahmentiefe [mm]**

**20** (nur mit Ausführung GAL)

**25**

**6 Nenngröße [mm]**

Breite × Höhe × Tiefe angeben

**7 Anzahl Taschen**

**3, 5, 6**

**Hinweis**

Ausführung GAL – Preise auf Anfrage.

**Taschenfilter aus Chemiefaservlies** Preisgruppe 8K

[6]			[7]	[2] [3]	Nenn-Volumenstrom		Anfangsdruckdifferenz	Filterfläche	[4] [5]
B	H	T			l/s	m³/h	Pa	m²	PLA-25
592	592	360	6	Coarse 60 %	944	3400	35	2,6	66,-
490	592	360	5	Coarse 60 %	778	2800	35	2,2	58,-
287	592	360	3	Coarse 60 %	472	1700	35	1,3	43,-
592	490	360	6	Coarse 60 %	778	2800	35	2,2	63,-
490	490	360	5	Coarse 60 %	646	2325	35	1,8	58,-
287	490	360	3	Coarse 60 %	378	1360	35	1,1	43,-
592	287	360	6	Coarse 60 %	472	1700	35	1,3	53,-
490	287	360	5	Coarse 60 %	378	1360	35	1,1	49,-
287	287	360	3	Coarse 60 %	236	850	35	0,7	33,-
592	892	360	6	Coarse 60 %	1417	5100	35	3,9	111,-
490	892	360	5	Coarse 60 %	1167	4200	35	3,3	98,-
287	892	360	3	Coarse 60 %	708	2550	35	2	69,-
592	592	600	6	Coarse 60 %	944	3400	30	4,3	88,-
490	592	600	5	Coarse 60 %	778	2800	30	3,6	77,-
287	592	600	3	Coarse 60 %	472	1700	30	2,2	54,-
592	490	600	6	Coarse 60 %	778	2800	30	3,6	80,-
490	490	600	5	Coarse 60 %	646	2325	30	3	73,-
287	490	600	3	Coarse 60 %	378	1360	30	1,8	52,-
									Grundpreis



[6]			[7]	[2] [3]	Nenn-Volumenstrom		Anfangs- druck- differenz	Filterfläche	[4] [5]
B	H	T			l/s	m³/h	Pa	m²	PLA-25
592	287	600	6	Coarse 60 %	472	1700	30	2,1	66,-
490	287	600	5	Coarse 60 %	378	1360	30	1,8	62,-
287	287	600	3	Coarse 60 %	236	850	30	1,1	43,-
592	892	600	6	Coarse 60 %	1417	5100	30	6,5	133,-
490	892	600	5	Coarse 60 %	1167	4200	30	5,4	116,-
287	892	600	3	Coarse 60 %	708	2550	30	3,3	79,-
592	592	600	6	Coarse 80 %	944	3400	40	4,3	109,-
490	592	600	5	Coarse 80 %	778	2800	40	3,6	95,-
287	592	600	3	Coarse 80 %	472	1700	40	2,2	67,-
592	490	600	6	Coarse 80 %	778	2800	40	3,6	98,-
490	490	600	5	Coarse 80 %	646	2325	40	3	89,-
287	490	600	3	Coarse 80 %	378	1360	40	1,8	63,-
592	287	600	6	Coarse 80 %	472	1700	40	2,1	81,-
490	287	600	5	Coarse 80 %	378	1360	40	1,8	75,-
287	287	600	3	Coarse 80 %	236	850	40	1,1	52,-
592	892	600	6	Coarse 80 %	1417	5100	40	6,5	165,-
490	892	600	5	Coarse 80 %	1167	4200	40	5,4	143,-
287	892	600	3	Coarse 80 %	708	2550	40	3,3	96,-
									Grundpreis

Preise in € ohne MwSt.

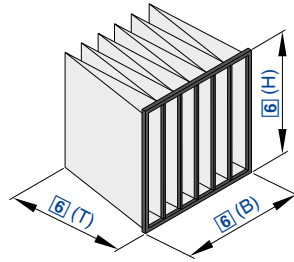

Vor- oder Endfilter in raumlufttechnischen Anlagen

**PFS – ePM1 – 60 % – PLA – 25 / 592 × 592 × 600 × 8**

1	2	3	4	5	6	7
---	---	---	---	---	---	---

**1 Serie**

**PFS** Taschenfilter aus Kunstfaservliesen

**2 Klassifizierung**

**ePM1** Fraktionsabscheidegrad ePM1 nach ISO 16890

**ePM10** Fraktionsabscheidegrad ePM10 nach ISO 16890

**3 Abscheidegrad**

Nach ISO 16890 den Abscheidegrad [%] angeben

**4 Ausführung**

**PLA** Rahmen aus Kunststoff

**GAL** Rahmen aus verzinktem Stahlblech

**5 Rahmentiefe [mm]**

**20** (nur mit Ausführung GAL)

**25**

**6 Nenngröße [mm]**

Breite × Höhe × Tiefe angeben

**7 Anzahl Taschen**

**3, 4, 5, 6, 7, 8**

**Hinweis**

Ausführung GAL – Preise auf Anfrage.

**Taschenfilter aus Kunstfaservliesen Preisgruppe 8P**

[6]			[7]	[2] [3]	Nenn-Volumenstrom		Anfangsdruckdifferenz	Filterfläche	[4] [5]
B	H	T			l/s	m³/h	Pa	m²	PLA-25
592	592	600	6	ePM10 60 %	944	3400	75	4,3	90,-
490	592	600	5	ePM10 60 %	778	2800	75	3,6	78,-
287	592	600	3	ePM10 60 %	472	1700	75	2,2	52,-
592	490	600	6	ePM10 60 %	778	2800	75	3,6	86,-
490	490	600	5	ePM10 60 %	646	2325	75	3	75,-
287	490	600	3	ePM10 60 %	378	1360	75	1,8	52,-
592	287	600	6	ePM10 60 %	472	1700	75	2,1	66,-
490	287	600	5	ePM10 60 %	378	1360	75	1,8	54,-
287	287	600	3	ePM10 60 %	236	850	75	1,1	40,-
592	892	600	6	ePM10 60 %	1417	5100	75	6,5	139,-
490	892	600	5	ePM10 60 %	1167	4200	75	5,4	121,-
287	892	600	3	ePM10 60 %	708	2550	75	3,3	83,-
592	592	600	6	ePM10 75 %	944	3400	95	4,3	98,-
490	592	600	5	ePM10 75 %	778	2800	95	3,6	84,-
287	592	600	3	ePM10 75 %	472	1700	95	2,2	57,-
592	490	600	6	ePM10 75 %	778	2800	95	3,6	93,-
490	490	600	5	ePM10 75 %	646	2325	95	3	83,-
									Grundpreis





[6]			[7]	[2] [3]	Nenn-Volumenstrom		Anfangsdruckdifferenz	Filterfläche	[4] [5]
B	H	T			l/s	m³/h	Pa	m²	PLA-25
287	490	600	3	ePM10 75 %	378	1360	95	1,8	56,-
592	287	600	6	ePM10 75 %	472	1700	95	2,1	72,-
490	287	600	5	ePM10 75 %	378	1360	95	1,8	58,-
287	287	600	3	ePM10 75 %	236	850	95	1,1	42,-
592	892	600	6	ePM10 75 %	1417	5100	95	6,5	153,-
490	892	600	5	ePM10 75 %	1167	4200	95	5,4	133,-
287	892	600	3	ePM10 75 %	708	2550	95	3,3	91,-
592	592	600	8	ePM1 60 %	944	3400	110	5,7	137,-
490	592	600	7	ePM1 60 %	778	2800	110	5	124,-
287	592	600	4	ePM1 60 %	472	1700	110	2,9	78,-
592	490	600	8	ePM1 60 %	778	2800	110	4,8	130,-
490	490	600	7	ePM1 60 %	646	2325	110	4,2	119,-
287	490	600	4	ePM1 60 %	378	1360	110	2,4	77,-
592	287	600	8	ePM1 60 %	472	1700	110	2,8	100,-
490	287	600	7	ePM1 60 %	378	1360	110	2,5	85,-
287	287	600	4	ePM1 60 %	236	850	110	1,4	59,-
592	892	600	8	ePM1 60 %	1417	5100	110	8,6	215,-
490	892	600	7	ePM1 60 %	1167	4200	110	7,5	195,-
287	892	600	4	ePM1 60 %	708	2550	110	4,3	123,-
592	592	600	8	ePM1 80 %	944	3400	185	5,7	164,-
490	592	600	7	ePM1 80 %	778	2800	185	5	148,-
287	592	600	4	ePM1 80 %	472	1700	185	2,9	92,-
592	490	600	8	ePM1 80 %	778	2800	185	4,8	159,-
490	490	600	7	ePM1 80 %	646	2325	185	4,2	145,-
287	490	600	4	ePM1 80 %	378	1360	185	2,4	91,-
592	287	600	8	ePM1 80 %	472	1700	185	2,8	118,-
490	287	600	7	ePM1 80 %	378	1360	185	2,5	100,-
287	287	600	4	ePM1 80 %	236	850	185	1,4	68,-
592	892	600	8	ePM1 80 %	1417	5100	185	8,6	263,-
490	892	600	7	ePM1 80 %	1167	4200	185	7,5	236,-
287	892	600	4	ePM1 80 %	708	2550	185	4,3	148,-
									Grundpreis

Filtergeräte und Filterelemente

Preise in € ohne MwSt.

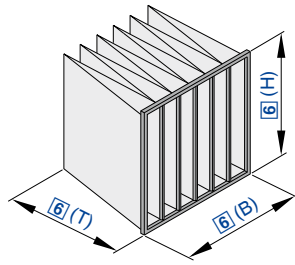

Vor- oder Endfilter in raumluftechnischen Anlagen

PFN – ePM1 – 90 % – PLA – 25 / 592 × 592 × 600 × 10

1	2	3	4	5	6	7
---	---	---	---	---	---	---

**1 Serie**

PFN Taschenfilter aus NanoWave®-Medium

**2 Klassifizierung**

ePM1 Fraktionsabscheidegrad ePM1 nach ISO 16890

ePM10 Fraktionsabscheidegrad ePM10 nach ISO 16890

**3 Abscheidegrad**

Nach ISO 16890 den Abscheidegrad [%] angeben

**4 Ausführung**

PLA Rahmen aus Kunststoff

GAL Rahmen aus verzinktem Stahlblech

EX Rahmen aus verzinktem Stahlblech, EX-Schutzonen 1 und 2 sowie 21 und 22

**5 Rahmentiefe [mm]**

20 (nur mit Ausführung GAL)

25

**6 Nenngröße [mm]**

Breite × Höhe × Tiefe angeben

**7 Anzahl Taschen**

3, 4, 5, 6, 7, 8, 10

**Hinweis**

Ausführungen GAL und EX – Preise auf Anfrage.

**Taschenfilter aus NanoWave®-Medium** Preisgruppe 8D

[6]			[7]	[2] [3]	Nenn-Volumenstrom		Anfangsdruckdifferenz	Filterfläche	[4] [5]
B	H	T			l/s	m³/h	Pa	m²	PLA-25
592	592	600	6	ePM10 60 %	944	3400	60	4,3	146,-
490	592	600	5	ePM10 60 %	778	2800	60	3,6	125,-
287	592	600	3	ePM10 60 %	472	1700	60	2,2	82,-
592	490	600	6	ePM10 60 %	778	2800	60	3,6	141,-
490	490	600	5	ePM10 60 %	646	2325	60	3	123,-
287	490	600	3	ePM10 60 %	378	1360	60	1,8	81,-
592	287	600	6	ePM10 60 %	472	1700	60	2,1	103,-
490	287	600	5	ePM10 60 %	378	1360	60	1,8	84,-
287	287	600	3	ePM10 60 %	236	850	60	1,1	59,-
592	892	600	6	ePM10 60 %	1417	5100	60	6,5	215,-
490	892	600	5	ePM10 60 %	1167	4200	60	5,4	184,-
287	892	600	3	ePM10 60 %	708	2550	60	3,3	121,-
592	592	600	8	ePM1 65 %	944	3400	80	5,7	207,-
490	592	600	7	ePM1 65 %	778	2800	80	5	187,-
287	592	600	4	ePM1 65 %	472	1700	80	2,9	112,-
592	490	600	8	ePM1 65 %	778	2800	80	4,8	202,-
									Grundpreis

Filtergeräte und Filterelemente



[6]			[7]	[2] [3]	Nenn-Volumenstrom		Anfangsdruckdifferenz	Filterfläche	[4] [5]
B	H	T			l/s	m³/h	Pa	m²	PLA-25
490	490	600	7	ePM1 65 %	646	2325	80	4,2	183,-
287	490	600	4	ePM1 65 %	378	1360	80	2,4	112,-
592	287	600	8	ePM1 65 %	472	1700	80	2,8	145,-
490	287	600	7	ePM1 65 %	378	1360	80	2,5	123,-
287	287	600	4	ePM1 65 %	236	850	80	1,4	81,-
592	892	600	8	ePM1 65 %	1417	5100	80	8,6	305,-
490	892	600	7	ePM1 65 %	1167	4200	80	7,5	273,-
287	892	600	4	ePM1 65 %	708	2550	80	4,3	171,-
592	592	600	10	ePM1 90 %	944	3400	130	7,2	320,-
490	592	600	8	ePM1 90 %	778	2800	130	5,7	263,-
287	592	600	5	ePM1 90 %	472	1700	130	3,6	171,-
592	490	600	10	ePM1 90 %	778	2800	130	5,9	315,-
490	490	600	8	ePM1 90 %	646	2325	130	4,8	259,-
287	490	600	5	ePM1 90 %	378	1360	130	3	171,-
592	287	600	10	ePM1 90 %	472	1700	130	3,5	218,-
490	287	600	8	ePM1 90 %	378	1360	130	2,8	199,-
287	287	600	5	ePM1 90 %	236	850	130	1,8	120,-
592	892	600	10	ePM1 90 %	1417	5100	130	10,8	474,-
490	892	600	8	ePM1 90 %	1167	4200	130	8,6	388,-
287	892	600	5	ePM1 90 %	708	2550	130	5,4	255,-
									Grundpreis

Preise in € ohne MwSt.

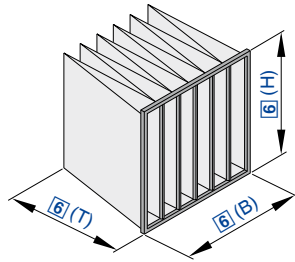

Vor- oder Endfilter in raumluftechnischen Anlagen

**PFG – ePM1 – 90 % – PLA – 25 / 592 × 592 × 600 × 8**

1	2	3	4	5	6	7

**1 Serie**

**PFG** Taschenfilter aus Glasfaservliesen

**2 Klassifizierung**

**ePM1** Fraktionsabscheidegrad ePM1 nach ISO 16890

**ePM10** Fraktionsabscheidegrad ePM10 nach ISO 16890

**3 Abscheidegrad**

Nach ISO 16890 den Abscheidegrad [%] angeben

**4 Ausführung**

**PLA** Rahmen aus Kunststoff

**GAL** Rahmen aus verzinktem Stahlblech

**EX** Rahmen aus verzinktem Stahlblech, EX-Schutzonen 1 und 2 sowie 21 und 22

**5 Rahmentiefe [mm]**

**20** (nur mit Ausführung GAL)

**25**

**6 Nenngröße [mm]**

Breite × Höhe × Tiefe angeben

**7 Anzahl Taschen**

**3, 4, 5, 6, 7, 8**

**Hinweis**

Ausführungen GAL und EX – Preise auf Anfrage.

**Taschenfilter aus Glasfaservliesen Preisgruppe 8C**

[6]			[7]	[2] [3]	Nenn-Volumenstrom		Anfangsdruckdifferenz	Filterfläche	[4] [5]
B	H	T			l/s	m³/h	Pa	m²	PLA-25
592	592	600	6	ePM10 60 %	944	3400	55	4,3	112,-
490	592	600	5	ePM10 60 %	778	2800	55	3,6	98,-
287	592	600	3	ePM10 60 %	472	1700	55	2,2	64,-
592	490	600	6	ePM10 60 %	778	2800	55	3,6	108,-
490	490	600	5	ePM10 60 %	646	2325	55	3	95,-
287	490	600	3	ePM10 60 %	378	1360	55	1,8	64,-
592	287	600	6	ePM10 60 %	472	1700	55	2,1	81,-
490	287	600	5	ePM10 60 %	378	1360	55	1,8	66,-
287	287	600	3	ePM10 60 %	236	850	55	1,1	48,-
592	892	600	6	ePM10 60 %	1417	5100	55	6,5	165,-
490	892	600	5	ePM10 60 %	1167	4200	55	5,4	143,-
287	892	600	3	ePM10 60 %	708	2550	55	3,3	95,-
592	592	600	6	ePM10 75 %	944	3400	70	4,3	126,-
490	592	600	5	ePM10 75 %	778	2800	70	3,6	109,-
287	592	600	3	ePM10 75 %	472	1700	70	2,2	71,-
592	490	600	6	ePM10 75 %	778	2800	70	3,6	121,-
									Grundpreis



[6]			[7]	[2] [3]	Nenn-Volumenstrom		Anfangsdruckdifferenz	Filterfläche	[4] [5]
B	H	T			l/s	m³/h	Pa	m²	PLA-25
490	490	600	5	ePM10 75 %	646	2325	70	3	107,-
287	490	600	3	ePM10 75 %	378	1360	70	1,8	71,-
592	287	600	6	ePM10 75 %	472	1700	70	2,1	91,-
490	287	600	5	ePM10 75 %	378	1360	70	1,8	74,-
287	287	600	3	ePM10 75 %	236	850	70	1,1	53,-
592	892	600	6	ePM10 75 %	1417	5100	70	6,5	186,-
490	892	600	5	ePM10 75 %	1167	4200	70	5,4	160,-
287	892	600	3	ePM10 75 %	708	2550	70	3,3	106,-
592	592	600	8	ePM1 60 %	944	3400	80	5,7	168,-
490	592	600	7	ePM1 60 %	778	2800	80	5	150,-
287	592	600	4	ePM1 60 %	472	1700	80	2,9	93,-
592	490	600	8	ePM1 60 %	778	2800	80	4,8	161,-
490	490	600	7	ePM1 60 %	646	2325	80	4,2	146,-
287	490	600	4	ePM1 60 %	378	1360	80	2,4	92,-
592	287	600	8	ePM1 60 %	472	1700	80	2,8	119,-
490	287	600	7	ePM1 60 %	378	1360	80	2,5	100,-
287	287	600	4	ePM1 60 %	236	850	80	1,4	67,-
592	892	600	8	ePM1 60 %	1417	5100	80	8,6	247,-
490	892	600	7	ePM1 60 %	1167	4200	80	7,5	221,-
287	892	600	4	ePM1 60 %	708	2550	80	4,3	139,-
592	592	600	8	ePM1 75 %	944	3400	100	5,7	174,-
490	592	600	7	ePM1 75 %	778	2800	100	5	157,-
287	592	600	4	ePM1 75 %	472	1700	100	2,9	96,-
592	490	600	8	ePM1 75 %	778	2800	100	4,8	168,-
490	490	600	7	ePM1 75 %	646	2325	100	4,2	153,-
287	490	600	4	ePM1 75 %	378	1360	100	2,4	95,-
592	287	600	8	ePM1 75 %	472	1700	100	2,8	123,-
490	287	600	7	ePM1 75 %	378	1360	100	2,5	104,-
287	287	600	4	ePM1 75 %	236	850	100	1,4	69,-
592	892	600	8	ePM1 75 %	1417	5100	100	8,6	256,-
490	892	600	7	ePM1 75 %	1167	4200	100	7,5	228,-
287	892	600	4	ePM1 75 %	708	2550	100	4,3	144,-
592	592	600	8	ePM1 90 %	944	3400	140	5,7	209,-
490	592	600	7	ePM1 90 %	778	2800	140	5	189,-
287	592	600	4	ePM1 90 %	472	1700	140	2,9	115,-
592	490	600	8	ePM1 90 %	778	2800	140	4,8	205,-
490	490	600	7	ePM1 90 %	646	2325	140	4,2	184,-
287	490	600	4	ePM1 90 %	378	1360	140	2,4	114,-
592	287	600	8	ePM1 90 %	472	1700	140	2,8	147,-
490	287	600	7	ePM1 90 %	378	1360	140	2,5	125,-
287	287	600	4	ePM1 90 %	236	850	140	1,4	83,-
592	892	600	8	ePM1 90 %	1417	5100	140	8,6	309,-
490	892	600	7	ePM1 90 %	1167	4200	140	7,5	277,-
287	892	600	4	ePM1 90 %	708	2550	140	4,3	171,-
									Grundpreis

Filtergeräte und Filterelemente

Preise in € ohne MwSt.

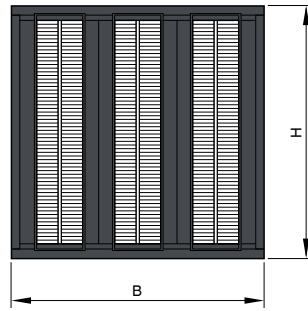

Für große Volumenströme in kompakter Bauform

MFI – H13 – – GAL / 592 × 592 × 292 × 8 / PD / FNU / OT

1	2	3	4	5	6	7	8	9

**1 Serie**

MFI Mini Pleat Filtereinsatz

**2 Klassifizierung**

- ePM1** Fraktionsabscheidegrad ePM1 nach ISO 16890
- ePM10** Fraktionsabscheidegrad ePM10 nach ISO 16890
- E10** Filterklasse E10 nach EN 1822
- E11** Filterklasse E11 nach EN 1822
- H13** Filterklasse H13 nach EN 1822
- H14** Filterklasse H14 nach EN 1822

**3 Abscheidegrad**

Nach ISO 16890 den Abscheidegrad [%] angeben (nicht mit E10, E11, H13, H14)

**4 Ausführung**

- PLA** Rahmen Kunststoff
- PLA-ECO** Rahmen Kunststoff, optimierte Energieeffizienz
- GAL** Rahmen aus verzinktem Stahlblech
- SPC** Rahmen aus verzinktem Stahlblech, pulverbeschichtet, RAL 9010 (reinweiß)
- EX** Rahmen aus verzinktem Stahlblech, EX-Schutzonen 1 und 2 sowie 21 und 22

**5 Nenngröße [mm]**

Breite × Höhe × Tiefe angeben

**6 Anzahl Filterpakete**

6, 8

**7 Griffschutz**

- Keine Eintragung: ohne Griffschutz
- PD** Griffschutz auf der Abströmseite (nur mit E11, H13, H14)

**8 Dichtung**

- Keine Eintragung: ohne Dichtung
- FNU** Flachprofil-Dichtung auf der Anströmseite
- FND** Flachprofil-Dichtung auf der Abströmseite

**9 Prüfung**

- Keine Eintragung: ohne Lecktest-Prüfung
- OT** Ölfadentest (nur mit H13, H14)
- OTC** Ölfadentest mit Zertifikat (nur mit H13, H14)

**Mini Pleat Filtereinsätze** Preisgruppe 8G

[5]			[6]	[2] [3]	Nenn-Volumenstrom		Anfangsdruckdifferenz	Filterfläche	[4]
B	H	T			l/s	m³/h	Pa	m²	PLA-ECO
592	287	292	6	ePM1 60 %	590	2125	100	7,6	209,-
592	490	292	6	ePM1 60 %	983	3540	100	13,7	312,-
592	592	292	6	ePM1 60 %	1181	4250	100	16,8	359,-
592	287	292	6	ePM1 85 %	590	2125	125	7,6	216,-
592	490	292	6	ePM1 85 %	983	3540	125	13,7	320,-
592	592	292	6	ePM1 85 %	1181	4250	125	16,8	377,-
Technische Daten									Grundpreis



## Mini Pleat Filtereinsätze Preisgruppe 8G

[5]			[6]	[2] [3]	Nenn-Volumenstrom		Anfangs- druck- differenz	Filterfläche	[4]
B	H	T			l/s	m³/h	Pa	m²	PLA
592	287	292	6	ePM10 55 %	590	2125	90	7,6	198,-
592	490	292	6	ePM10 55 %	983	3540	90	13,7	291,-
592	592	292	6	ePM10 55 %	1181	4250	90	16,8	335,-
592	287	292	6	ePM1 60 %	590	2125	110	7,6	199,-
592	490	292	6	ePM1 60 %	983	3540	110	13,7	292,-
592	592	292	6	ePM1 60 %	1181	4250	110	16,8	337,-
592	287	292	6	ePM1 85 %	590	2125	140	7,6	204,-
592	490	292	6	ePM1 85 %	983	3540	140	13,7	302,-
592	592	292	6	ePM1 85 %	1181	4250	140	16,8	352,-
Technische Daten									Grundpreis

Preise in € ohne MwSt.

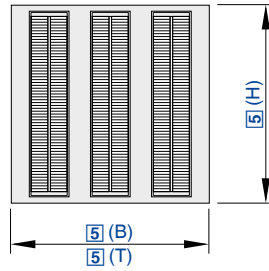

**Mini Pleat Filtereinsätze** Preisgruppe 8G

[5]			[6]	[2] [3]	Nenn-Volumenstrom		Anfangsdruckdifferenz	Filterfläche	[4]		[8]
B	H	T			l/s	m³/h	Pa	m²	GAL	SPC	FNU/FND
592	287	292	8	ePM10 55 %	590	2125	90	7,7	392,-	43,-	32,-
592	490	292	8	ePM10 55 %	983	3540	90	14,2	512,-	55,-	35,-
592	592	292	8	ePM10 55 %	1181	4250	90	17,5	555,-	57,-	38,-
592	287	292	8	ePM1 60 %	590	2125	110	7,7	396,-	43,-	32,-
592	490	292	8	ePM1 60 %	983	3540	110	14,2	520,-	55,-	35,-
592	592	292	8	ePM1 60 %	1181	4250	110	17,5	567,-	57,-	38,-
592	287	292	8	ePM1 85 %	590	2125	140	7,7	402,-	43,-	32,-
592	490	292	8	ePM1 85 %	983	3540	140	14,2	529,-	55,-	35,-
592	592	292	8	ePM1 85 %	1181	4250	140	17,5	577,-	57,-	38,-
Technische Daten									Grundpreis	Mehrpreis	

Ausführung EX – Preise auf Anfrage

Option T160 (max. Betriebstemperatur 160 °C) auf Anfrage erhältlich



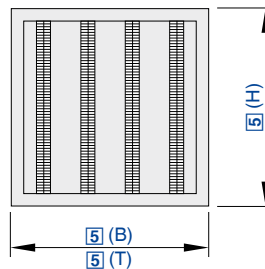

Preise in € ohne MwSt.

Mini Pleat Filtereinsätze Preisgruppe 8G

[5]			[6]	[2]	Nenn-Volumenstrom		Anfangsdruckdifferenz	Filterfläche	[4]	
B	H	T			l/s	m³/h	Pa	m²	GAL	SPC
592	287	292	8	E10	590	2125	160	7,7	431,-	43,-
592	490	292	8	E10	983	3540	160	14,2	560,-	55,-
592	592	292	8	E10	1181	4250	160	17,5	612,-	57,-
592	287	292	8	E11	417	1500	160	13,6	683,-	43,-
592	490	292	8	E11	694	2500	160	25,0	893,-	55,-
592	592	292	8	E11	833	3000	160	30,6	1002,-	57,-
592	287	292	8	H13	417	1500	265	13,6	704,-	43,-
592	490	292	8	H13	694	2500	265	25,0	904,-	55,-
592	592	292	8	H13	833	3000	265	30,6	1034,-	57,-
592	287	292	8	H14	417	1500	300	13,6	764,-	43,-
592	490	292	8	H14	694	2500	300	25,0	1015,-	55,-
592	592	292	8	H14	833	3000	300	30,6	1154,-	57,-
Technische Daten									Grundpreis	Mehrpreis

Filterklassen E10, E11, H13, H14 serienmäßig mit Flachprofilabdichtung

Filterklassen E11, H13, H14 serienmäßig mit seitlichem Griffschutz

Ausführung EX – Preise auf Anfrage

Option T160 (max. Betriebstemperatur 160 °C) auf Anfrage erhältlich

Filtergeräte und Filterelemente

Preise in € ohne MwSt.

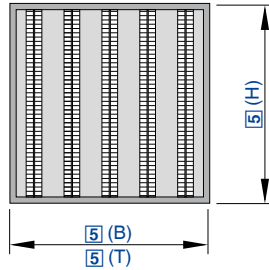

Für große Volumenströme mit langer Standzeit

MFC – H13 – – GAL / 610 × 610 × 292 / S / FNU / OT

1	2	3	4	5	6	7	8	

**1 Serie**

MFC Mini-Pleat-Filterzelle

**2 Klassifizierung**

- ePM1 Fraktionsabscheidegrad ePM1 nach ISO 16890
- ePM10 Fraktionsabscheidegrad ePM10 nach ISO 16890
- E11 Filterklasse E11 nach EN 1822
- H13 Filterklasse H13 nach EN 1822
- H14 Filterklasse H14 nach EN 1822

**3 Abscheidegrad**

Nach ISO 16890 den Abscheidegrad [%] angeben (nicht mit E11, H13, H14)

**4 Ausführung**

- GAL Rahmen aus verzinktem Stahlblech
- STA Rahmen aus Edelstahl

**5 Nenngröße [mm]**

Breite × Höhe × Tiefe

Breite und Tiefe sind Fixmaße  
Höhe  
**305, 610, 762**

**6 Kategorie Volumenstrom**

- S Standard
- M medium
- X hoch

**7 Dichtung**

- WS ohne Dichtung
- FNU Flachprofildichtung auf der Anströmseite
- TGU Prüfrillendichtung auf der Anströmseite
- FND Flachprofildichtung auf der Abströmseite

**8 Prüfung**

- Keine Eintragung: ohne Lecktestprüfung
- OT Ölfadentest (nur mit H13, H14)
- OTC Ölfadentest mit Zertifikat (nur mit H13, H14)

**Hinweis**

Option T160 (max. Betriebstemperatur 160 °C) auf Anfrage erhältlich.

**Mini Pleat Filterzellen** Preisgruppe 8G

[5]			[2] [3]	[6]	Nenn-Volumenstrom		Anfangsdruckdifferenz	Filterfläche	[4]
B	H	T			l/s	m³/h	Pa	m²	GAL
610	305	292	ePM10 55 %	S	590	2125	90	7,7	479,-
610	610	292	ePM10 55 %	S	1181	4250	90	15,4	723,-
610	762	292	ePM10 55 %	S	1472	5300	90	19,3	906,-
610	305	292	ePM1 60 %	S	590	2125	110	7,7	480,-
610	610	292	ePM1 60 %	S	1181	4250	110	15,4	724,-
610	762	292	ePM1 60 %	S	1472	5300	110	19,3	907,-
610	305	292	ePM1 90 %	S	590	2125	140	7,7	489,-
610	610	292	ePM1 90 %	S	1181	4250	140	15,4	735,-
610	762	292	ePM1 90 %	S	1472	5300	140	19,3	922,-
Technische Daten									Grundpreis



[5]			[2] [3]	[6]	Nenn-Volumenstrom		Anfangs- druck- differenz	Filterfläche	[4]
B	H	T			l/s	m³/h	Pa	m²	GAL
610	305	292	E11	S	347	1250	125	10,9	523,-
610	305	292	E11	X	472	1700	125	14,6	643,-
610	610	292	E11	S	694	2500	125	22,0	875,-
610	610	292	E11	X	944	3400	125	29,3	1077,-
610	762	292	E11	S	875	3150	125	27,5	1028,-
610	762	292	E11	X	1181	4250	125	36,7	1264,-
610	305	292	H13	S	472	1700	250	15,3	667,-
610	305	292	H13	M	556	2000	250	18,2	705,-
610	305	292	H13	X	694	2500	380	14,6	746,-
610	610	292	H13	S	944	3400	250	30,8	1095,-
610	610	292	H13	M	1111	4000	250	36,6	1174,-
610	610	292	H13	X	1389	5000	380	29,3	1259,-
610	762	292	H13	S	1181	4250	250	38,5	1293,-
610	762	292	H13	M	1389	5000	250	45,8	1388,-
610	762	292	H13	X	1736	6250	380	36,7	1490,-
610	305	292	H14	S	417	1500	250	16,4	744,-
610	305	292	H14	X	556	2000	320	18,2	826,-
610	610	292	H14	S	833	3000	250	33	1253,-
610	610	292	H14	X	1111	4000	320	36,6	1390,-
610	762	292	H14	S	1000	3600	250	41,2	1482,-
610	762	292	H14	X	1389	5000	320	45,8	1648,-
Technische Daten									Grundpreis

## Mini Pleat Filterzellen Preisgruppe 8G

[5]			[2] [3]	[6]	Nenn-Volumenstrom		Anfangs- druck- differenz	Filterfläche	[4]
B	H	T			l/s	m³/h	Pa	m²	STA
610	305	292	ePM10 55 %	S	590	2125	90	7,7	753,-
610	610	292	ePM10 55 %	S	1181	4250	90	15,4	1107,-
610	762	292	ePM10 55 %	S	1472	5300	90	19,3	1386,-
610	305	292	ePM1 60 %	S	590	2125	110	7,7	754,-
610	610	292	ePM1 60 %	S	1181	4250	110	15,4	1110,-
610	762	292	ePM1 60 %	S	1472	5300	110	19,3	1388,-
610	305	292	ePM1 90 %	S	590	2125	140	7,7	761,-
610	610	292	ePM1 90 %	S	1181	4250	140	15,4	1123,-
610	762	292	ePM1 90 %	S	1472	5300	140	19,3	1404,-
610	305	292	E11	S	347	1250	125	10,9	776,-
610	305	292	E11	X	472	1700	125	14,6	954,-
610	610	292	E11	S	694	2500	125	22	1229,-
610	610	292	E11	X	944	3400	125	29,3	1512,-
610	762	292	E11	S	875	3150	125	27,5	1430,-
610	762	292	E11	X	1181	4250	125	36,7	1759,-
610	305	292	H13	S	472	1700	250	15,3	972,-
610	305	292	H13	M	556	2000	250	18,2	1012,-
610	305	292	H13	X	694	2500	380	14,6	1096,-
610	610	292	H13	S	944	3400	250	30,8	1533,-
610	610	292	H13	M	1111	4000	250	36,6	1612,-
610	610	292	H13	X	1389	5000	380	29,3	1779,-
610	762	292	H13	S	1181	4250	250	38,5	1788,-
Technische Daten									Grundpreis



[5]			[2] [3]	[6]	Nenn-Volumenstrom		Anfangsdruckdifferenz	Filterfläche	[4]
B	H	T			l/s	m³/h	Pa	m²	STA
610	762	292	H13	M	1389	5000	250	45,8	1883,-
610	762	292	H13	X	1736	6250	380	36,7	2084,-
610	305	292	H14	S	417	1500	250	16,4	1052,-
610	305	292	H14	X	556	2000	320	18,2	1168,-
610	610	292	H14	S	833	3000	250	33	1691,-
610	610	292	H14	X	1111	4000	320	36,6	1876,-
610	762	292	H14	S	1000	3600	250	41,2	1977,-
610	762	292	H14	X	1389	5000	320	45,8	2198,-
Technische Daten									Grundpreis

Mini Pleat Filterzellen Preisgruppe 8G

MFC-.../		TGU
Nenngröße		Prüfrillen-Dichtung
B	H	Anströmseite
610	305	63,-
610	610	63,-
610	762	63,-
		Mehrpreis

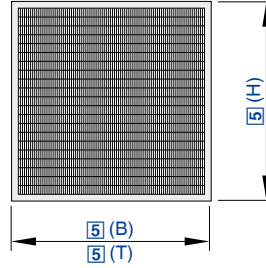

Preise in € ohne MwSt.

Für höchste Ansprüche an die Luftreinheit und Keimfreiheit

MFP – H13 – – MDF / 610 × 610 × 78 × 50 / PD / FNU / ST								
1	2	3	4	5	6	7	8	9

**1 Serie**

**MFP** Mini-Pleat-Filterplatte

**2 Filterklasse**

- ePM1** Fraktionsabscheidegrad ePM1 nach ISO 16890
- ePM10** Fraktionsabscheidegrad ePM10 nach ISO 16890
- E11** Filterklasse E11 nach EN 1822
- H13** Filterklasse H13 nach EN 1822
- H14** Filterklasse H14 nach EN 1822

**3 Abscheidegrad**

Nach ISO 16890 den Abscheidegrad [%] angeben (nicht mit E11, H13, H14)

**4 Ausführung**

- PLA** Rahmen aus Kunststoff
- MDF** Rahmen aus Faserholz
- MDFF** Rahmen aus Faserholz mit Koprahmen
- GAL** Rahmen aus verzinktem Stahlblech
- STA** Rahmen aus Edelstahl
- ALN** Rahmen Aluminium-Strangpressprofil (Tiefe 30 mm)
- ALZ** Rahmen Aluminium-Strangpressprofil (Tiefe 78 mm)
- ALV** Rahmen Aluminium-Strangpressprofil (Tiefe 85 mm)
- ALU** Rahmen Aluminium-Strangpressprofil (Tiefe 91 mm)
- ALY** Rahmen Aluminium-Strangpressprofil (Tiefe 150 mm)

**5 Nenngröße [mm]**

Breite × Höhe × Tiefe angeben

**6 Faltentiefe [mm]**

Faltentiefe angeben

**7 Griffschutz**

- Keine Eintragung: ohne Griffschutz
- PU** Griffschutz auf der Anströmseite
- PD** Griffschutz auf der Abströmseite (Standard bei Ausführung ALN)
- PB** Griffschutz beidseitig

**8 Dichtung**

- WS** ohne Dichtung
- FNU** Flachprofil-Dichtung auf der Anströmseite
- FND** Flachprofil-Dichtung auf der Abströmseite
- FNB** Flachprofil-Dichtung beidseitig
- TGU** Prüfrillen-Dichtung auf der Anströmseite
- CSU** Endlos-Dichtung auf der Anströmseite
- CSD** Endlos-Dichtung auf der Abströmseite
- CSB** Endlos-Dichtung beidseitig
- GPU** Fluid-Dichtung (nur mit Ausführung ALU, ALV)

**9 Prüfung**

- Keine Eintragung: ohne Lecktest-Prüfung
- OT** Ölfadentest (nur mit Filterklasse H13, H14)
- OTC** Ölfadentest mit Zertifikat (nur mit Filterklasse H13, H14)
- ST** Scan-Test (nur mit Filterklasse H13, H14)

**Hinweis**

Option T160 (max. Betriebstemperatur 160 °C) auf Anfrage erhältlich.

**Mini Pleat Filterplatten** Preisgruppe 8J

[5]			[6]	[2] [3]	Nenn-Volumenstrom		Anfangsdruckdifferenz	Filterfläche	[4]
B	H	T	FT		l/s	m³/h	Pa	m²	PLA
287	287	48	40	ePM10 55 %	136	490	90	1,7	73,-
287	592	48	40	ePM10 55 %	307	1105	90	3,5	103,-
490	592	48	40	ePM10 55 %	565	2035	90	6,2	140,-
592	592	48	40	ePM10 55 %	694	2500	90	7,5	157,-
892	287	48	40	ePM10 55 %	476	1715	90	6,6	216,-
892	490	48	40	ePM10 55 %	875	3150	90	11,3	274,-
892	592	48	40	ePM10 55 %	1075	3870	90	13,6	284,-
Technische Daten									Grundpreis



[5]			[6]	[2] [3]	Nenn-Volumenstrom		Anfangsdruckdifferenz	Filterfläche	[4]
B	H	T	FT		l/s	m³/h	Pa	m²	PLA
287	287	48	40	ePM1 65 %	136	490	110	1,7	74,-
287	592	48	40	ePM1 65 %	307	1105	110	3,5	104,-
490	592	48	40	ePM1 65 %	565	2035	110	6,2	142,-
592	592	48	40	ePM1 65 %	694	2500	110	7,5	159,-
892	287	48	40	ePM1 65 %	476	1715	110	6,6	219,-
892	490	48	40	ePM1 65 %	875	3150	110	11,3	275,-
892	592	48	40	ePM1 65 %	1075	3870	110	13,6	285,-
287	287	48	40	ePM1 90 %	136	490	150	1,7	75,-
287	592	48	40	ePM1 90 %	307	1105	150	3,5	105,-
490	592	48	40	ePM1 90 %	565	2035	150	6,2	143,-
592	592	48	40	ePM1 90 %	694	2500	150	7,5	162,-
892	287	48	40	ePM1 90 %	476	1715	150	6,6	223,-
892	490	48	40	ePM1 90 %	875	3150	150	11,3	282,-
892	592	48	40	ePM1 90 %	1075	3870	150	13,6	295,-
287	287	96	80	ePM10 55 %	185	665	90	2,4	93,-
287	592	96	80	ePM10 55 %	418	1505	90	5,0	139,-
490	592	96	80	ePM10 55 %	768	2765	90	8,8	193,-
592	592	96	80	ePM10 55 %	944	3400	90	10,7	223,-
892	287	96	80	ePM10 55 %	647	2330	90	9,4	263,-
892	490	96	80	ePM10 55 %	1190	4285	90	16,0	359,-
892	592	96	80	ePM10 55 %	1463	5265	90	19,3	371,-
287	287	96	80	ePM1 65 %	185	665	110	2,4	94,-
287	592	96	80	ePM1 65 %	418	1505	110	5,0	140,-
490	592	96	80	ePM1 65 %	768	2765	110	8,8	195,-
592	592	96	80	ePM1 65 %	944	3400	110	10,7	224,-
892	287	96	80	ePM1 65 %	647	2330	110	9,4	266,-
892	490	96	80	ePM1 65 %	1190	4285	110	16,0	362,-
892	592	96	80	ePM1 65 %	1463	5265	110	19,3	375,-
287	287	96	80	ePM1 90 %	185	665	150	2,4	95,-
287	592	96	80	ePM1 90 %	418	1505	150	5,0	142,-
490	592	96	80	ePM1 90 %	768	2765	150	8,8	197,-
592	592	96	80	ePM1 90 %	944	3400	150	10,7	227,-
892	287	96	80	ePM1 90 %	647	2330	150	9,4	276,-
892	490	96	80	ePM1 90 %	1190	4285	150	16,0	375,-
892	592	96	80	ePM1 90 %	1463	5265	150	19,3	391,-
Technische Daten									Grundpreis

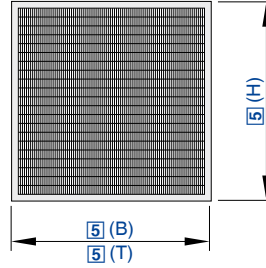

Preise in € ohne MwSt.

Mini Pleat Filterplatten Preisgruppe 8J

[5]			[6]	[2] [3]	Nenn-Volumenstrom		Anfangsdruckdifferenz	Filterfläche	[4]
B	H	T	FT		l/s	m³/h	Pa	m²	PLA
287	287	150	120	ePM10 55 %	150	540	90	2,2	120,-
287	592	150	120	ePM10 55 %	376	1355	90	5,1	180,-
490	592	150	120	ePM10 55 %	754	2715	90	9,6	251,-
592	592	150	120	ePM10 55 %	944	3400	90	11,8	292,-
287	287	150	120	ePM1 65 %	150	540	110	2,2	121,-
287	592	150	120	ePM1 65 %	376	1355	110	5,1	181,-
490	592	150	120	ePM1 65 %	754	2715	110	9,6	252,-
592	592	150	120	ePM1 65 %	944	3400	110	11,8	294,-
287	287	150	120	ePM1 90 %	150	540	150	2,2	122,-
287	592	150	120	ePM1 90 %	376	1355	150	5,1	182,-
490	592	150	120	ePM1 90 %	754	2715	150	9,6	257,-
592	592	150	120	ePM1 90 %	944	3400	150	11,8	299,-
Technische Daten									Grundpreis

Filtergeräte und Filterelemente

Preise in € ohne MwSt.

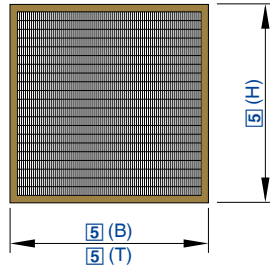

Mini Pleat Filterplatten Preisgruppe 8J

[5]			[6]	[2] [3]	Nenn-Volumenstrom		Anfangsdruckdifferenz	Filterfläche	[4]
B	H	T	FT		l/s	m <sup>3</sup> /h	Pa	m <sup>2</sup>	MDFP
287	592	60	46	ePM10 55 %	303	1090	90	3,2	181,-
592	592	60	46	ePM10 55 %	694	2500	90	7,3	262,-
287	592	60	46	ePM1 65 %	303	1090	110	3,2	182,-
592	592	60	46	ePM1 65 %	694	2500	110	7,3	266,-
287	592	60	46	ePM1 90 %	303	1090	150	3,2	183,-
592	592	60	46	ePM1 90 %	694	2500	150	7,3	274,-
Technische Daten									Grundpreis



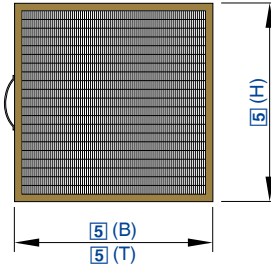

Preise in € ohne MwSt.

Mini Pleat Filterplatten Preisgruppe 8J

[5]			[6]	[2] [3]	Nenn-Volumenstrom		Anfangsdruckdifferenz	Filterfläche	[4]
B	H	T	FT		l/s	m³/h	Pa	m²	MDF
305	610	60	46	ePM10 55 %	389	1400	90	3,8	180,-
610	610	60	46	ePM10 55 %	833	3000	90	8,2	268,-
762	610	60	46	ePM10 55 %	1054	3795	90	10,3	330,-
305	610	60	46	ePM1 65 %	389	1400	110	3,8	182,-
610	610	60	46	ePM1 65 %	833	3000	110	8,2	277,-
762	610	60	46	ePM1 65 %	1054	3795	110	10,3	336,-
305	610	60	46	ePM1 90 %	389	1400	150	3,8	184,-
610	610	60	46	ePM1 90 %	833	3000	150	8,2	282,-
762	610	60	46	ePM1 90 %	1054	3795	150	10,3	341,-
Technische Daten									Grundpreis

Filtergeräte und Filterelemente



Preise in € ohne MwSt.

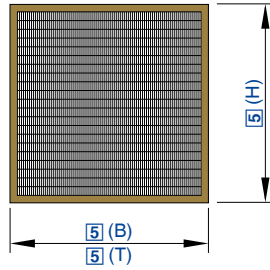

Mini Pleat Filterplatten Preisgruppe 8J

[5]			[6]	[2] [3]	Nennvolumenstrom		Anfangsdruckdifferenz	Filterfläche	[4]
B	H	T	FT		l/s	m <sup>3</sup> /h	Pa	m <sup>2</sup>	MDF
305	305	78	46	ePM10 55 %	182	655	90	1,8	122,-
345	345	78	46	ePM10 55 %	240	865	90	2,3	168,-
435	435	78	46	ePM10 55 %	401	1445	90	3,9	195,-
457	457	78	46	ePM10 55 %	447	1610	90	4,4	206,-
535	535	78	46	ePM10 55 %	629	2265	90	6,2	235,-
575	575	78	46	ePM10 55 %	735	2645	90	7,2	241,-
305	610	78	46	ePM10 55 %	389	1400	90	3,8	180,-
610	610	78	46	ePM10 55 %	833	3000	90	8,2	257,-
305	305	78	46	ePM1 65 %	182	655	110	1,8	123,-
345	345	78	46	ePM1 65 %	240	865	110	2,3	169,-
435	435	78	46	ePM1 65 %	401	1445	110	3,9	196,-
457	457	78	46	ePM1 65 %	447	1610	110	4,4	207,-
535	535	78	46	ePM1 65 %	629	2265	110	6,2	236,-
575	575	78	46	ePM1 65 %	735	2645	110	7,2	242,-
305	610	78	46	ePM1 65 %	389	1400	110	3,8	181,-
610	610	78	46	ePM1 65 %	833	3000	110	8,2	261,-
305	305	78	46	ePM1 90 %	182	655	150	1,8	125,-
345	345	78	46	ePM1 90 %	240	865	150	2,3	170,-
435	435	78	46	ePM1 90 %	401	1445	150	3,9	197,-
457	457	78	46	ePM1 90 %	447	1610	150	4,4	208,-
535	535	78	46	ePM1 90 %	629	2265	150	6,2	237,-
575	575	78	46	ePM1 90 %	735	2645	150	7,2	244,-
305	610	78	46	ePM1 90 %	389	1400	150	3,8	182,-
610	610	78	46	ePM1 90 %	833	3000	150	8,2	262,-
203	203	78	46	E11	28	100	125	0,7	112,-
305	305	78	46	E11	72	260	125	1,9	128,-
345	345	78	46	E11	96	345	125	2,5	183,-
435	435	78	46	E11	160	575	125	4,2	214,-
457	457	78	46	E11	178	640	125	4,7	225,-
535	535	78	46	E11	250	900	125	6,6	257,-

Technische Daten

Grundpreis

Filtergeräte und Filterelemente



[5]			[6]	[2] [3]	Nennvolumenstrom		Anfangs- druck- differenz	Filterfläche	[4]
B	H	T	FT		l/s	m³/h	Pa	m²	MDF
835	535	78	46	E11	400	1440	125	10,7	375,-
1135	535	78	46	E11	551	1985	125	14,7	512,-
557	557	78	46	E11	272	980	125	7,2	262,-
575	575	78	46	E11	292	1050	125	7,8	267,-
305	610	78	46	E11	154	555	125	4,1	191,-
457	610	78	46	E11	242	870	125	6,4	247,-
610	610	78	46	E11	331	1190	125	8,8	287,-
762	610	78	46	E11	418	1505	125	11,1	344,-
915	610	78	46	E11	507	1825	125	13,5	413,-
1220	610	78	46	E11	683	2460	125	18,2	554,-
1525	610	78	46	E11	860	3095	125	22,9	956,-
1830	610	78	46	E11	1036	3730	125	27,6	1177,-
762	762	78	46	E11	529	1905	125	14,1	476,-
915	762	78	46	E11	642	2310	125	17,1	506,-
1220	762	78	46	E11	864	3110	125	23,0	682,-
1525	762	78	46	E11	1088	3915	125	28,9	1200,-
1830	762	78	46	E11	1311	4720	125	34,9	1421,-
915	915	78	46	E11	776	2795	125	20,7	568,-
1220	915	78	46	E11	1047	3770	125	27,9	733,-
1525	915	78	46	E11	1318	4745	125	35,1	1259,-
1830	915	78	46	E11	1588	5715	125	42,2	1466,-
203	203	78	46	H13	28	100	250	0,7	134,-
305	305	78	46	H13	72	260	250	1,9	156,-
345	345	78	46	H13	96	345	250	2,5	207,-
435	435	78	46	H13	160	575	250	4,2	239,-
457	457	78	46	H13	178	640	250	4,7	249,-
535	535	78	46	H13	250	900	250	6,6	297,-
835	535	78	46	H13	400	1440	250	10,7	437,-
1135	535	78	46	H13	551	1985	250	14,7	586,-
557	557	78	46	H13	272	980	250	7,2	304,-
575	575	78	46	H13	292	1050	250	7,8	311,-
305	610	78	46	H13	154	555	250	4,1	222,-
457	610	78	46	H13	242	870	250	6,4	280,-
610	610	78	46	H13	331	1190	250	8,8	323,-
762	610	78	46	H13	418	1505	250	11,1	397,-
915	610	78	46	H13	507	1825	250	13,5	475,-
1220	610	78	46	H13	683	2460	250	18,2	619,-
1525	610	78	46	H13	860	3095	250	22,9	1107,-
1830	610	78	46	H13	1036	3730	250	27,6	1339,-
762	762	78	46	H13	529	1905	250	14,1	548,-
915	762	78	46	H13	642	2310	250	17,1	590,-
1220	762	78	46	H13	864	3110	250	23,0	810,-
1525	762	78	46	H13	1088	3915	250	28,9	1435,-
1830	762	78	46	H13	1311	4720	250	34,9	1621,-
915	915	78	46	H13	776	2795	250	20,7	649,-
1220	915	78	46	H13	1047	3770	250	27,9	863,-
1525	915	78	46	H13	1318	4745	250	35,1	1448,-
1830	915	78	46	H13	1588	5715	250	42,2	1670,-
203	203	78	46	H14	14	50	120	0,8	139,-
Technische Daten									Grundpreis



[5]			[6]	[2] [3]	Nennvolumenstrom		Anfangsdruckdifferenz	Filterfläche	[4]
B	H	T	FT		l/s	m³/h	Pa	m²	MDF
305	305	78	46	H14	36	130	120	2,1	189,-
345	345	78	46	H14	49	175	120	2,8	251,-
435	435	78	46	H14	81	290	120	4,7	292,-
457	457	78	46	H14	90	325	120	5,2	303,-
535	535	78	46	H14	126	455	120	7,4	339,-
835	535	78	46	H14	203	730	120	11,8	504,-
1135	535	78	46	H14	281	1010	120	16,3	663,-
557	557	78	46	H14	139	500	120	8,0	348,-
575	575	78	46	H14	149	535	120	8,6	355,-
305	610	78	46	H14	78	280	120	4,6	257,-
457	610	78	46	H14	124	445	120	7,2	321,-
610	610	78	46	H14	168	605	120	9,8	371,-
762	610	78	46	H14	213	765	120	12,4	463,-
915	610	78	46	H14	258	930	120	15,0	540,-
1220	610	78	46	H14	347	1250	120	20,2	695,-
203	203	78	64	H13	35	125	250	1,0	142,-
305	305	78	64	H13	90	325	250	2,5	164,-
345	345	78	64	H13	119	430	250	3,3	223,-
435	435	78	64	H13	201	725	250	5,5	261,-
457	457	78	64	H13	224	805	250	6,2	275,-
535	535	78	64	H13	314	1130	250	8,7	330,-
835	535	78	64	H13	504	1815	250	14,0	490,-
1135	535	78	64	H13	694	2500	250	19,2	656,-
557	557	78	64	H13	343	1235	250	9,5	336,-
575	575	78	64	H13	367	1320	250	10,2	344,-
305	610	78	64	H13	194	700	250	5,4	239,-
457	610	78	64	H13	306	1100	250	8,4	309,-
610	610	78	64	H13	417	1500	250	11,5	362,-
762	610	78	64	H13	528	1900	250	14,6	445,-
915	610	78	64	H13	639	2300	250	17,7	530,-
1220	610	78	64	H13	861	3100	250	23,8	695,-
1525	610	78	64	H13	1083	3900	250	29,9	1220,-
1830	610	78	64	H13	1306	4700	250	36,1	1474,-
762	762	78	64	H13	668	2405	250	18,5	620,-
915	762	78	64	H13	808	2910	250	22,3	677,-
1220	762	78	64	H13	1090	3925	250	30,1	926,-
1525	762	78	64	H13	1371	4935	250	37,9	1555,-
1830	762	78	64	H13	1653	5950	250	45,6	1824,-
915	915	78	64	H13	979	3525	250	27,1	739,-
1220	915	78	64	H13	1319	4750	250	36,4	982,-
1525	915	78	64	H13	1661	5980	250	45,8	1628,-
1830	915	78	64	H13	2001	7205	250	55,2	1883,-
203	203	78	64	H14	18	65	120	1,1	145,-
305	305	78	64	H14	46	165	120	2,8	198,-
345	345	78	64	H14	60	215	120	3,7	276,-
435	435	78	64	H14	101	365	120	6,2	320,-
457	457	78	64	H14	113	405	120	6,9	332,-
535	535	78	64	H14	158	570	120	9,7	378,-
835	535	78	64	H14	254	915	120	15,6	564,-

Technische Daten

Grundpreis

Filtergeräte und Filterelemente



[5]			[6]	[2] [3]	Nennvolumenstrom		Anfangs- druck- differenz	Filterfläche	[4]
B	H	T	FT		l/s	m³/h	Pa	m²	MDF
1135	535	78	64	H14	350	1260	120	21,4	743,-
557	557	78	64	H14	172	620	120	10,6	383,-
575	575	78	64	H14	185	665	120	11,3	394,-
305	610	78	64	H14	97	350	120	6,0	278,-
457	610	78	64	H14	154	555	120	9,4	355,-
610	610	78	64	H14	210	755	120	12,9	415,-
762	610	78	64	H14	265	955	120	16,3	516,-
915	610	78	64	H14	322	1160	120	19,7	607,-
1220	610	78	64	H14	433	1560	120	26,6	785,-
Technische Daten									Grundpreis

## Mini Pleat Filterplatten Preisgruppe 8J

[5]			[6]	[2] [3]	Nennvolumenstrom		Anfangs- druck- differenz	Filterfläche	[4]
B	H	T			l/s	m³/h	Pa	m²	MDF
203	203	150	46	E11	28	100	125	0,7	126,-
305	305	150	46	E11	72	260	125	1,9	142,-
345	345	150	46	E11	96	345	125	2,5	187,-
435	435	150	46	E11	160	575	125	4,2	222,-
457	457	150	46	E11	178	640	125	4,7	234,-
535	535	150	46	E11	250	900	125	6,6	265,-
575	575	150	46	E11	292	1050	125	7,8	295,-
305	610	150	46	E11	154	555	125	4,1	209,-
457	610	150	46	E11	242	870	125	6,4	253,-
610	610	150	46	E11	331	1190	125	8,8	312,-
762	610	150	46	E11	418	1505	125	11,1	368,-
915	610	150	46	E11	507	1825	125	13,5	439,-
1220	610	150	46	E11	683	2460	125	18,2	590,-
1525	610	150	46	E11	860	3095	125	22,9	1117,-
1830	610	150	46	E11	1036	3730	125	27,6	1316,-
762	762	150	46	E11	529	1905	125	14,1	497,-
915	762	150	46	E11	642	2310	125	17,1	537,-
1220	762	150	46	E11	864	3110	125	23,0	715,-
1525	762	150	46	E11	1088	3915	125	28,9	1327,-
1830	762	150	46	E11	1311	4720	125	34,9	1564,-
915	915	150	46	E11	776	2795	125	20,7	590,-
1220	915	150	46	E11	1047	3770	125	27,9	766,-
1525	915	150	46	E11	1318	4745	125	35,1	1366,-
1830	915	150	46	E11	1588	5715	125	42,2	1615,-
203	203	150	46	H13	28	100	250	0,7	148,-
305	305	150	46	H13	72	260	250	1,9	166,-
345	345	150	46	H13	96	345	250	2,5	210,-
435	435	150	46	H13	160	575	250	4,2	244,-
457	457	150	46	H13	178	640	250	4,7	253,-
535	535	150	46	H13	250	900	250	6,6	304,-
575	575	150	46	H13	292	1050	250	7,8	336,-
305	610	150	46	H13	154	555	250	4,1	239,-
457	610	150	46	H13	242	870	250	6,4	290,-
610	610	150	46	H13	331	1190	250	8,8	349,-
Technische Daten									Grundpreis



[5]			[6]	[2] [3]	Nennvolumenstrom		Anfangsdruckdifferenz	Filterfläche	[4]
B	H	T			l/s	m³/h	Pa	m²	MDF
762	610	150	46	H13	418	1505	250	11,1	424,-
915	610	150	46	H13	507	1825	250	13,5	497,-
1220	610	150	46	H13	683	2460	250	18,2	652,-
1525	610	150	46	H13	860	3095	250	22,9	1271,-
1830	610	150	46	H13	1036	3730	250	27,6	1475,-
762	762	150	46	H13	529	1905	250	14,1	570,-
915	762	150	46	H13	642	2310	250	17,1	620,-
1220	762	150	46	H13	864	3110	250	23,0	846,-
1525	762	150	46	H13	1088	3915	250	28,9	1512,-
1830	762	150	46	H13	1311	4720	250	34,9	1767,-
915	915	150	46	H13	776	2795	250	20,7	669,-
1220	915	150	46	H13	1047	3770	250	27,9	896,-
1525	915	150	46	H13	1318	4745	250	35,1	1555,-
1830	915	150	46	H13	1588	5715	250	42,2	1819,-
203	203	150	64	H13	35	125	250	1,0	156,-
305	305	150	64	H13	90	325	250	2,5	180,-
345	345	150	64	H13	119	430	250	3,3	234,-
435	435	150	64	H13	201	725	250	5,5	274,-
457	457	150	64	H13	224	805	250	6,2	282,-
535	535	150	64	H13	314	1130	250	8,7	341,-
575	575	150	64	H13	367	1320	250	10,2	379,-
305	610	150	64	H13	194	700	250	5,4	262,-
457	610	150	64	H13	306	1100	250	8,4	323,-
610	610	150	64	H13	417	1500	250	11,5	394,-
762	610	150	64	H13	528	1900	250	14,6	481,-
915	610	150	64	H13	639	2300	250	17,7	567,-
1220	610	150	64	H13	861	3100	250	23,8	747,-
1525	610	150	64	H13	1083	3900	250	29,9	1428,-
1830	610	150	64	H13	1306	4700	250	36,1	1660,-
762	762	150	64	H13	668	2405	250	18,5	651,-
915	762	150	64	H13	808	2910	250	22,3	716,-
1220	762	150	64	H13	1090	3925	250	30,1	977,-
1525	762	150	64	H13	1371	4935	250	37,9	1723,-
1830	762	150	64	H13	1653	5950	250	45,6	2019,-
915	915	150	64	H13	979	3525	250	27,1	769,-
1220	915	150	64	H13	1319	4750	250	36,4	1034,-
1525	915	150	64	H13	1661	5980	250	45,8	1772,-
1830	915	150	64	H13	2001	7205	250	55,2	2083,-
203	203	150	120	H13	49	175	250	1,5	169,-
305	305	150	120	H13	128	460	250	3,9	200,-
345	345	150	120	H13	168	605	250	5,2	277,-
435	435	150	120	H13	281	1010	250	8,7	331,-
457	457	150	120	H13	313	1125	250	9,6	348,-
535	535	150	120	H13	440	1585	250	13,6	433,-
575	575	150	120	H13	514	1850	250	15,9	476,-
305	610	150	120	H13	272	980	250	8,4	311,-
457	610	150	120	H13	428	1540	250	13,2	398,-
610	610	150	120	H13	583	2100	250	18,0	496,-
762	610	150	120	H13	739	2660	250	22,8	610,-

Technische Daten

Grundpreis

Filtergeräte und Filterelemente



[5]			[6]	[2] [3]	Nennvolumenstrom		Anfangs- druck- differenz	Filterfläche	[4]
B	H	T			l/s	m³/h	Pa	m²	MDF
915	610	150	120	H13	894	3220	250	27,6	722,-
1220	610	150	120	H13	1206	4340	250	37,2	957,-
203	203	150	120	H14	26	95	140	1,5	169,-
305	305	150	120	H14	69	250	140	3,9	235,-
345	345	150	120	H14	92	330	140	5,2	328,-
435	435	150	120	H14	154	555	140	8,7	391,-
457	457	150	120	H14	171	615	140	9,6	409,-
535	535	150	120	H14	242	870	140	13,6	464,-
575	575	150	120	H14	282	1015	140	15,9	509,-
305	610	150	120	H14	149	535	140	8,4	341,-
457	610	150	120	H14	233	840	140	13,2	435,-
610	610	150	120	H14	319	1150	140	18,0	532,-
762	610	150	120	H14	404	1455	140	22,8	662,-
915	610	150	120	H14	490	1765	140	27,6	777,-
1220	610	150	120	H14	660	2375	140	37,2	1014,-
Technische Daten									Grundpreis

## Mini Pleat Filterplatten Preisgruppe 8J

[5]			[6]	[2] [3]	Nennvolumenstrom		Anfangs- druck- differenz	Filterfläche	[4]
B	H	T			l/s	m³/h	Pa	m²	MDF
305	305	292	150	E11	128	460	125	4,5	249,-
457	457	292	150	E11	313	1125	125	11,0	439,-
305	610	292	150	E11	272	980	125	9,6	349,-
457	610	292	150	E11	428	1540	125	15,0	479,-
610	610	292	150	E11	583	2100	125	20,5	591,-
762	610	292	150	E11	739	2660	125	26,0	703,-
915	610	292	150	E11	894	3220	125	30,8	908,-
1220	610	292	150	E11	1206	4340	125	41,8	1154,-
305	305	292	120	H13	128	460	250	3,9	275,-
457	457	292	120	H13	313	1125	250	9,6	459,-
305	610	292	120	H13	272	980	250	8,4	370,-
457	610	292	120	H13	428	1540	250	13,2	502,-
610	610	292	120	H13	583	2100	250	18,0	615,-
762	610	292	120	H13	739	2660	250	22,8	738,-
915	610	292	120	H13	894	3220	250	27,0	930,-
1220	610	292	120	H13	1206	4340	250	36,6	1175,-
305	305	292	180	H13	151	545	250	4,8	293,-
457	457	292	180	H13	372	1340	250	12,0	512,-
305	610	292	180	H13	324	1165	250	10,4	406,-
457	610	292	180	H13	508	1830	250	16,3	558,-
610	610	292	180	H13	694	2500	250	22,3	688,-
762	610	292	180	H13	879	3165	250	28,2	834,-
915	610	292	180	H13	1065	3835	250	33,5	1063,-
1220	610	292	180	H13	1435	5165	250	45,3	1353,-
305	305	292	180	H14	90	325	140	4,8	320,-
457	457	292	180	H14	224	805	140	12,0	539,-
305	610	292	180	H14	194	700	140	10,4	433,-
457	610	292	180	H14	306	1100	140	16,3	584,-
Technische Daten									Grundpreis



[5]			[6]	[2] [3]	Nennvolumenstrom		Anfangsdruckdifferenz	Filterfläche	[4]
B	H	T			l/s	m <sup>3</sup> /h	Pa	m <sup>2</sup>	MDF
610	610	292	180	H14	417	1500	140	22,3	712,-
762	610	292	180	H14	528	1900	140	28,2	871,-
915	610	292	180	H14	639	2300	140	33,5	1100,-
1220	610	292	180	H14	861	3100	140	45,3	1388,-
Technische Daten									Grundpreis



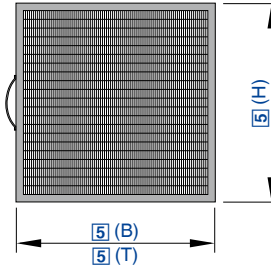

Preise in € ohne MwSt.

Mini Pleat Filterplatten Preisgruppe 8J

[5]			[6]	[2] [3]	Nenn-Volumenstrom		Anfangsdruckdifferenz	Filterfläche	[4]	
B	H	T			l/s	m³/h	Pa	m²	GAL	STA
305	610	60	50	ePM10 55 %	389	1400	90	4,5	385,-	439,-
610	610	60	50	ePM10 55 %	833	3000	90	9,1	475,-	541,-
762	610	60	50	ePM10 55 %	1054	3795	90	11,4	525,-	601,-
305	610	60	50	ePM1 65 %	389	1400	110	4,5	391,-	441,-
610	610	60	50	ePM1 65 %	833	3000	110	9,1	479,-	550,-
762	610	60	50	ePM1 65 %	1054	3795	110	11,4	531,-	610,-
305	610	60	50	ePM1 90 %	389	1400	150	4,5	393,-	446,-
610	610	60	50	ePM1 90 %	833	3000	150	9,1	485,-	554,-
762	610	60	50	ePM1 90 %	1054	3795	150	11,4	539,-	619,-
Technische Daten									Grundpreis	

Filtergeräte und Filterelemente



Preise in € ohne MwSt.

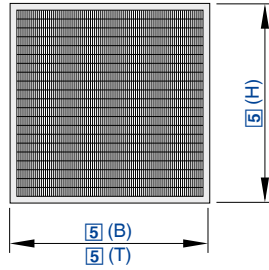

Mini Pleat Filterplatten Preisgruppe 8J

[5]			[6]	[2]	Nenn-Volumenstrom		Anfangsdruckdifferenz	Filterfläche	[4]	
B	H	T			l/s	m³/h	Pa	m²	GAL	STA
305	305	150	50	E11	79	285	125	2,4	316,-	426,-
345	345	150	50	E11	104	375	125	3,1	424,-	548,-
435	435	150	50	E11	174	625	125	5,0	464,-	594,-
457	457	150	50	E11	194	700	125	5,5	481,-	625,-
535	535	150	50	E11	272	980	125	7,6	532,-	706,-
575	575	150	50	E11	318	1145	125	8,7	551,-	740,-
305	610	150	50	E11	168	605	125	4,9	415,-	566,-
457	610	150	50	E11	264	950	125	7,4	498,-	674,-
610	610	150	50	E11	361	1300	125	9,8	560,-	755,-
762	610	150	50	E11	457	1645	125	12,3	651,-	851,-
915	610	150	50	E11	554	1995	125	14,8	715,-	962,-
1220	610	150	50	E11	746	2685	125	19,7	847,-	1125,-
305	305	150	50	H13	79	285	250	2,4	341,-	452,-
345	345	150	50	H13	104	375	250	3,1	447,-	570,-
435	435	150	50	H13	174	625	250	5,0	488,-	620,-
457	457	150	50	H13	194	700	250	5,5	504,-	649,-
535	535	150	50	H13	272	980	250	7,6	568,-	743,-
575	575	150	50	H13	318	1145	250	8,7	584,-	774,-
305	610	150	50	H13	168	605	250	4,9	445,-	593,-
457	610	150	50	H13	264	950	250	7,4	532,-	706,-
610	610	150	50	H13	361	1300	250	9,8	593,-	791,-
762	610	150	50	H13	457	1645	250	12,3	708,-	909,-
915	610	150	50	H13	554	1995	250	14,8	777,-	1021,-
1220	610	150	50	H13	746	2685	250	19,7	916,-	1194,-
305	305	150	68	H13	100	360	250	3,2	355,-	464,-
345	345	150	68	H13	132	475	250	4,1	469,-	592,-
435	435	150	68	H13	221	795	250	6,5	516,-	649,-
457	457	150	68	H13	246	885	250	7,2	533,-	679,-
535	535	150	68	H13	346	1245	250	9,9	611,-	785,-
575	575	150	68	H13	404	1455	250	11,4	629,-	819,-

Technische Daten

Grundpreis

Filtergeräte und Filterelemente



[5]			[6]	[2]	Nenn-Volumenstrom		Anfangs- druck- differenz	Filterflä- che	[4]	
B	H	T			l/s	m³/h	Pa	m²	GAL	STA
305	610	150	68	H13	214	770	250	6,4	466,-	619,-
457	610	150	68	H13	336	1210	250	9,6	570,-	745,-
610	610	150	68	H13	458	1650	250	12,9	646,-	842,-
762	610	150	68	H13	581	2090	250	16,1	769,-	969,-
915	610	150	68	H13	703	2530	250	19,4	848,-	1096,-
1220	610	150	68	H13	947	3410	250	25,9	1016,-	1295,-
305	305	150	120	H13	140	505	250	4,9	380,-	492,-
345	345	150	120	H13	185	665	250	6,3	515,-	638,-
435	435	150	120	H13	310	1115	250	10,2	577,-	706,-
457	457	150	120	H13	344	1240	250	11,2	594,-	741,-
535	535	150	120	H13	485	1745	250	15,4	697,-	871,-
575	575	150	120	H13	565	2035	250	17,9	722,-	911,-
305	610	150	120	H13	300	1080	250	10,0	516,-	668,-
457	610	150	120	H13	469	1690	250	15,1	649,-	823,-
610	610	150	120	H13	642	2310	250	20,1	750,-	944,-
762	610	150	120	H13	813	2925	250	25,2	897,-	1099,-
915	610	150	120	H13	983	3540	250	30,3	1002,-	1248,-
1220	610	150	120	H13	1326	4775	250	40,4	1219,-	1499,-
305	305	150	120	H14	76	275	140	4,9	408,-	516,-
345	345	150	120	H14	101	365	140	6,3	565,-	688,-
435	435	150	120	H14	169	610	140	10,2	630,-	763,-
457	457	150	120	H14	189	680	140	11,2	655,-	798,-
535	535	150	120	H14	265	955	140	15,4	731,-	905,-
575	575	150	120	H14	310	1115	140	17,9	757,-	945,-
305	610	150	120	H14	164	590	140	10,0	541,-	694,-
457	610	150	120	H14	257	925	140	15,1	673,-	846,-
610	610	150	120	H14	351	1265	140	20,1	773,-	967,-
762	610	150	120	H14	444	1600	140	25,2	933,-	1134,-
915	610	150	120	H14	539	1940	140	30,3	1037,-	1281,-
1220	610	150	120	H14	726	2615	140	40,4	1248,-	1526,-
305	305	292	150	E11	140	505	125	5,6	464,-	635,-
457	457	292	150	E11	344	1240	125	12,8	704,-	959,-
305	610	292	150	E11	300	1080	125	11,4	593,-	876,-
457	610	292	150	E11	469	1690	125	17,2	764,-	1087,-
610	610	292	150	E11	642	2310	125	23,0	866,-	1235,-
762	610	292	150	E11	813	2925	125	28,7	1008,-	1415,-
305	305	292	120	H13	140	505	250	4,9	484,-	651,-
457	457	292	120	H13	344	1240	250	11,2	702,-	957,-
305	610	292	120	H13	300	1080	250	10,0	618,-	896,-
457	610	292	120	H13	469	1690	250	15,1	782,-	1104,-
610	610	292	120	H13	642	2310	250	20,1	882,-	1250,-
762	610	292	120	H13	813	2925	250	25,2	1037,-	1443,-
305	305	292	180	H13	167	600	250	6,1	504,-	674,-
457	457	292	180	H13	410	1475	250	13,9	751,-	1007,-
305	610	292	180	H13	357	1285	250	12,4	650,-	930,-
457	610	292	180	H13	560	2015	250	18,7	842,-	1164,-
610	610	292	180	H13	764	2750	250	25,0	959,-	1328,-
762	610	292	180	H13	967	3480	250	31,2	1131,-	1541,-
305	305	292	180	H14	100	360	140	6,1	530,-	700,-

Technische Daten

Grundpreis



[5]			[6]	[2]	Nenn-Volumenstrom		Anfangsdruckdifferenz	Filterfläche	[4]	
B	H	T			l/s	m <sup>3</sup> /h	Pa	m <sup>2</sup>	GAL	STA
457	457	292	180	H14	246	885	140	13,9	812,-	1068,-
305	610	292	180	H14	214	770	140	12,4	676,-	956,-
457	610	292	180	H14	336	1210	140	18,7	865,-	1187,-
610	610	292	180	H14	458	1650	140	25,0	983,-	1352,-
762	610	292	180	H14	581	2090	140	31,2	1165,-	1571,-
Technische Daten									Grundpreis	

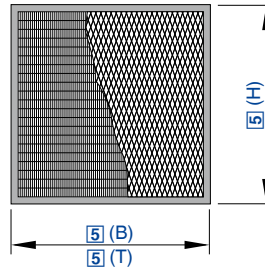

Preise in € ohne MwSt.

**Mini Pleat Filterplatten** Preisgruppe 8J

[5]			[6]	[2]	Nenn-Volumenstrom		Anfangsdruckdifferenz	Filterfläche	[4]
B	H	T			l/s	m³/h	Pa	m²	ALN
610	610	30	20	E11	149	535	125	5,1	368,-
762	610	30	20	E11	189	680	125	6,4	441,-
915	610	30	20	E11	228	820	125	7,7	492,-
1220	610	30	20	E11	308	1110	125	10,3	590,-
610	610	30	20	H13	149	535	250	5,1	424,-
762	610	30	20	H13	189	680	250	6,4	497,-
915	610	30	20	H13	228	820	250	7,7	550,-
1220	610	30	20	H13	308	1110	250	10,3	659,-
Technische Daten									Grundpreis

Filtergeräte und Filterelemente



Preise in € ohne MwSt.

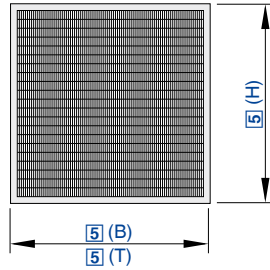

Mini Pleat Filterplatten Preisgruppe 8J

[5]			[6]	[2] [3]	Nenn-Volumenstrom		Anfangsdruckdifferenz	Filterfläche	[4]
B	H	T			l/s	m³/h	Pa	m²	ALZ
305	305	78	50	ePM10 55 %	181	650	90	1,8	234,-
345	345	78	50	ePM10 55 %	239	860	90	2,3	290,-
435	435	78	50	ePM10 55 %	400	1440	90	3,9	325,-
457	457	78	50	ePM10 55 %	446	1605	90	4,4	321,-
535	535	78	50	ePM10 55 %	628	2260	90	6,2	367,-
575	575	78	50	ePM10 55 %	735	2645	90	7,2	382,-
305	610	78	50	ePM10 55 %	388	1395	90	3,8	295,-
610	610	78	50	ePM10 55 %	833	3000	90	8,2	399,-
305	305	78	50	ePM1 65 %	181	650	110	1,8	235,-
345	345	78	50	ePM1 65 %	239	860	110	2,3	292,-
435	435	78	50	ePM1 65 %	400	1440	110	3,9	326,-
457	457	78	50	ePM1 65 %	446	1605	110	4,4	322,-
535	535	78	50	ePM1 65 %	628	2260	110	6,2	368,-
575	575	78	50	ePM1 65 %	735	2645	110	7,2	383,-
305	610	78	50	ePM1 65 %	388	1395	110	3,8	296,-
610	610	78	50	ePM1 65 %	833	3000	110	8,2	401,-
305	305	78	50	ePM1 90 %	181	650	150	1,8	236,-
345	345	78	50	ePM1 90 %	239	860	150	2,3	293,-
435	435	78	50	ePM1 90 %	400	1440	150	3,9	328,-
457	457	78	50	ePM1 90 %	446	1605	150	4,4	323,-
535	535	78	50	ePM1 90 %	628	2260	150	6,2	370,-
575	575	78	50	ePM1 90 %	735	2645	150	7,2	385,-
305	610	78	50	ePM1 90 %	388	1395	150	3,8	297,-
610	610	78	50	ePM1 90 %	833	3000	150	8,2	406,-
305	305	78	50	E11	71	255	125	2,4	240,-
345	345	78	50	E11	94	340	125	3,1	306,-
435	435	78	50	E11	158	570	125	5,0	348,-
457	457	78	50	E11	176	635	125	5,5	348,-
535	535	78	50	E11	249	895	125	7,6	393,-
835	535	78	50	E11	400	1440	125	11,9	515,-

Technische Daten

Grundpreis

Filtergeräte und Filterelemente



[5]			[6]	[2] [3]	Nenn-Volumenstrom		Anfangs- druck- differenz	Filterfläche	[4]
B	H	T			l/s	m³/h	Pa	m²	ALZ
1135	535	78	50	E11	551	1985	125	16,2	633,-
557	557	78	50	E11	272	980	125	8,2	406,-
575	575	78	50	E11	292	1050	125	8,8	417,-
305	610	78	50	E11	154	555	125	4,9	313,-
457	610	78	50	E11	242	870	125	7,4	375,-
610	610	78	50	E11	331	1190	125	9,9	437,-
762	610	78	50	E11	418	1505	125	12,4	498,-
915	610	78	50	E11	507	1825	125	14,9	566,-
1220	610	78	50	E11	685	2465	125	19,8	688,-
1525	610	78	50	E11	861	3100	125	24,7	1230,-
1830	610	78	50	E11	1038	3735	125	29,7	1430,-
762	762	78	50	E11	531	1910	125	15,2	656,-
915	762	78	50	E11	643	2315	125	18,4	781,-
1220	762	78	50	E11	867	3120	125	24,8	876,-
1525	762	78	50	E11	1090	3925	125	31,2	1463,-
1830	762	78	50	E11	1315	4735	125	37,7	1695,-
915	915	78	50	E11	779	2805	125	22,3	842,-
1220	915	78	50	E11	1050	3780	125	30,1	934,-
1525	915	78	50	E11	1322	4760	125	37,9	1566,-
1830	915	78	50	E11	1593	5735	125	45,6	1797,-
305	305	78	50	H13	71	255	250	2,4	274,-
345	345	78	50	H13	94	340	250	3,1	331,-
435	435	78	50	H13	158	570	250	5,0	370,-
457	457	78	50	H13	176	635	250	5,5	371,-
535	535	78	50	H13	249	895	250	7,6	436,-
835	535	78	50	H13	400	1440	250	11,9	583,-
1135	535	78	50	H13	551	1985	250	16,2	712,-
557	557	78	50	H13	272	980	250	8,2	447,-
575	575	78	50	H13	292	1050	250	8,8	453,-
305	610	78	50	H13	154	555	250	4,9	349,-
457	610	78	50	H13	242	870	250	7,4	415,-
610	610	78	50	H13	331	1190	250	9,9	481,-
762	610	78	50	H13	418	1505	250	12,4	566,-
915	610	78	50	H13	507	1825	250	14,9	635,-
1220	610	78	50	H13	685	2465	250	19,8	767,-
1525	610	78	50	H13	861	3100	250	24,7	1405,-
1830	610	78	50	H13	1038	3735	250	29,7	1615,-
762	762	78	50	H13	531	1910	250	15,2	738,-
915	762	78	50	H13	643	2315	250	18,4	869,-
1220	762	78	50	H13	867	3120	250	24,8	1016,-
1525	762	78	50	H13	1090	3925	250	31,2	1665,-
1830	762	78	50	H13	1315	4735	250	37,7	1909,-
915	915	78	50	H13	779	2805	250	22,3	924,-
1220	915	78	50	H13	1050	3780	250	30,1	1073,-
1525	915	78	50	H13	1322	4760	250	37,9	1769,-
1830	915	78	50	H13	1593	5735	250	45,6	2017,-
305	305	78	50	H14	36	130	120	2,7	304,-
345	345	78	50	H14	49	175	120	3,5	382,-
435	435	78	50	H14	81	290	120	5,5	427,-

Technische Daten

Grundpreis



[5]			[6]	[2] [3]	Nenn-Volumenstrom		Anfangsdruckdifferenz	Filterfläche	[4]
B	H	T			l/s	m³/h	Pa	m²	ALZ
457	457	78	50	H14	90	325	120	6,1	433,-
535	535	78	50	H14	126	455	120	8,4	485,-
835	535	78	50	H14	204	735	120	13,2	655,-
1135	535	78	50	H14	281	1010	120	17,9	793,-
557	557	78	50	H14	139	500	120	9,1	494,-
575	575	78	50	H14	149	535	120	9,7	503,-
305	610	78	50	H14	78	280	120	5,5	382,-
457	610	78	50	H14	124	445	120	8,2	453,-
610	610	78	50	H14	168	605	120	11	525,-
762	610	78	50	H14	213	765	120	13,7	625,-
915	610	78	50	H14	258	930	120	16,5	700,-
1220	610	78	50	H14	349	1255	120	22,0	842,-
Technische Daten									Grundpreis



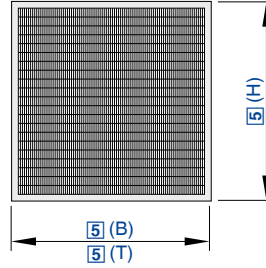

Preise in € ohne MwSt.

**Mini Pleat Filterplatten** Preisgruppe 8J

[5]			[6]	[2]	Nenn-Volumenstrom		Anfangsdruck-differenz	Filterfläche	[4]
B	H	T			l/s	m³/h	Pa	m²	ALY
305	305	150	50	E11	71	255	125	2,1	285,-
345	345	150	50	E11	94	340	125	2,8	356,-
435	435	150	50	E11	158	570	125	4,5	415,-
457	457	150	50	E11	176	635	125	5,0	433,-
535	535	150	50	E11	249	895	125	7,0	497,-
575	575	150	50	E11	292	1050	125	8,2	524,-
305	610	150	50	E11	154	555	125	4,4	389,-
457	610	150	50	E11	242	870	125	6,8	472,-
610	610	150	50	E11	331	1190	125	9,2	553,-
762	610	150	50	E11	418	1505	125	11,6	630,-
915	610	150	50	E11	507	1825	125	14,0	715,-
1220	610	150	50	E11	685	2465	125	18,9	881,-
305	305	150	50	H13	71	255	250	2,1	316,-
345	345	150	50	H13	94	340	250	2,8	382,-
435	435	150	50	H13	158	570	250	4,5	440,-
457	457	150	50	H13	176	635	250	5,0	456,-
535	535	150	50	H13	249	895	250	7,0	540,-
575	575	150	50	H13	292	1050	250	8,2	570,-
305	610	150	50	H13	154	555	250	4,4	422,-
457	610	150	50	H13	242	870	250	6,8	515,-
610	610	150	50	H13	331	1190	250	9,2	597,-
762	610	150	50	H13	418	1505	250	11,6	702,-
915	610	150	50	H13	507	1825	250	14,0	793,-
1220	610	150	50	H13	685	2465	250	18,9	966,-
305	305	150	68	H13	90	325	250	2,8	331,-
345	345	150	68	H13	119	430	250	3,6	409,-
435	435	150	68	H13	200	720	250	5,9	476,-
457	457	150	68	H13	224	805	250	6,6	493,-
535	535	150	68	H13	314	1130	250	9,2	589,-
575	575	150	68	H13	367	1320	250	10,7	623,-
Technische Daten									Grundpreis

Filtergeräte und Filterelemente



[5]			[6]	[2]	Nenn-Volumenstrom		Anfangsdruckdifferenz	Filterfläche	[4]
B	H	T			l/s	m³/h	Pa	m²	ALY
305	610	150	68	H13	193	695	250	5,8	451,-
457	610	150	68	H13	304	1095	250	8,9	555,-
610	610	150	68	H13	417	1500	250	12,1	655,-
762	610	150	68	H13	528	1900	250	15,2	773,-
915	610	150	68	H13	640	2305	250	18,4	877,-
1220	610	150	68	H13	863	3105	250	24,7	1081,-
305	305	150	120	H13	126	455	250	4,3	361,-
345	345	150	120	H13	167	600	250	5,7	456,-
435	435	150	120	H13	281	1010	250	9,3	539,-
457	457	150	120	H13	313	1125	250	10,3	560,-
535	535	150	120	H13	440	1585	250	14,4	681,-
575	575	150	120	H13	514	1850	250	16,7	724,-
305	610	150	120	H13	271	975	250	9,1	509,-
457	610	150	120	H13	426	1535	250	14,0	643,-
610	610	150	120	H13	583	2100	250	18,9	767,-
762	610	150	120	H13	739	2660	250	23,8	916,-
915	610	150	120	H13	896	3225	250	28,7	1048,-
1220	610	150	120	H13	1207	4345	250	38,6	1309,-
305	305	150	120	H14	69	250	140	4,3	393,-
345	345	150	120	H14	92	330	140	5,7	516,-
435	435	150	120	H14	153	550	140	9,3	607,-
457	457	150	120	H14	171	615	140	10,3	629,-
535	535	150	120	H14	240	865	140	14,4	722,-
575	575	150	120	H14	282	1015	140	16,7	764,-
305	610	150	120	H14	149	535	140	9,1	540,-
457	610	150	120	H14	233	840	140	14,0	673,-
610	610	150	120	H14	319	1150	140	18,9	797,-
762	610	150	120	H14	404	1455	140	23,8	957,-
915	610	150	120	H14	490	1765	140	28,7	1090,-
1220	610	150	120	H14	661	2380	140	38,6	1351,-
Technische Daten									Grundpreis

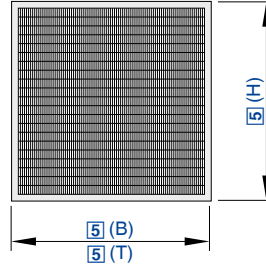

Preise in € ohne MwSt.

Mini Pleat Filterplatten Preisgruppe 8J

[5]			[6]	[2]	Nenn-Volumenstrom		Anfangsdruck-differenz	Filterfläche	[4]
B	H	T			l/s	m³/h	Pa	m²	ALU
305	305	91	50	H13	71	255	250	2,4	348,-
345	345	91	50	H13	94	340	250	3,1	406,-
435	435	91	50	H13	158	570	250	5,0	458,-
457	457	91	50	H13	176	635	250	5,5	472,-
535	535	91	50	H13	249	895	250	7,6	539,-
835	535	91	50	H13	400	1440	250	11,9	725,-
1135	535	91	50	H13	551	1985	250	16,2	874,-
575	575	91	50	H13	292	1050	250	8,8	565,-
610	610	91	50	H13	331	1190	250	9,9	593,-
305	305	91	50	H14	36	130	120	2,7	379,-
345	345	91	50	H14	49	175	120	3,5	451,-
435	435	91	50	H14	81	290	120	5,5	515,-
457	457	91	50	H14	90	325	120	6,1	530,-
535	535	91	50	H14	126	455	120	8,4	584,-
835	535	91	50	H14	204	735	120	13,2	794,-
1135	535	91	50	H14	281	1010	120	17,9	957,-
575	575	91	50	H14	149	535	120	9,7	615,-
610	610	91	50	H14	168	605	120	11,0	640,-
Technische Daten									Grundpreis

Filtergeräte und Filterelemente

Preise in € ohne MwSt.

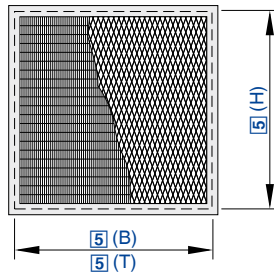

Mini Pleat Filterplatten Preisgruppe 8J

[5]			[6]	[2]	Nenn-Volumenstrom		Anfangsdruckdifferenz	Filterfläche	[4]
B	H	T			l/s	m <sup>3</sup> /h	Pa	m <sup>2</sup>	ALV
295	295	85	50	E11	67	240	125	2,3	366,-
395	395	85	50	E11	128	460	125	4,1	467,-
495	495	85	50	E11	211	760	125	6,5	525,-
520	520	85	50	E11	235	845	125	7,2	525,-
295	295	85	50	H13	67	240	250	2,3	375,-
395	395	85	50	H13	128	460	250	4,1	494,-
495	495	85	50	H13	211	760	250	6,5	555,-
520	520	85	50	H13	235	845	250	7,2	555,-
295	295	85	68	H14	42	150	120	3,3	512,-
395	395	85	68	H14	81	290	120	6,0	624,-
495	495	85	68	H14	133	480	120	9,5	679,-
520	520	85	68	H14	147	530	120	10,5	679,-
Technische Daten									Grundpreis

**Mehrpreise** Preisgruppe 8J

MFP-.../		TGU	FNB	CSB	PU/PD	PB	ST
Nenngröße		Prüfrillen- Dichtung	Flachprofil- Dichtung	Endlos- Dichtung	Griffschutz		Scantest
B	H	Anströmseite	beidseitig		einseitig	beidseitig	bei H13
203	203	57,-	26,-	26,-	35,-	70,-	-
305	305	57,-	26,-	26,-	50,-	100,-	86,-
345	345	57,-	26,-	26,-	50,-	100,-	86,-
435	435	57,-	26,-	26,-	50,-	100,-	86,-
457	457	57,-	26,-	26,-	50,-	100,-	86,-
535	535	57,-	26,-	26,-	50,-	100,-	86,-
835	535	79,-	48,-	48,-	85,-	170,-	86,-
1135	535	79,-	48,-	48,-	85,-	170,-	86,-
575	575	57,-	26,-	26,-	50,-	100,-	86,-
305	610	57,-	26,-	26,-	50,-	100,-	86,-
457	610	57,-	26,-	26,-	50,-	100,-	86,-
610	610	57,-	26,-	26,-	50,-	100,-	86,-
762	610	57,-	48,-	48,-	85,-	170,-	86,-
915	610	79,-	48,-	48,-	85,-	170,-	86,-
1220	610	79,-	48,-	48,-	85,-	170,-	86,-
Technische Daten							



Preise in € ohne MwSt.

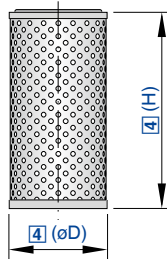

Kompakte Bauform für Sonderanwendungen

MFCA – H13 – AL / 175 × 280

1	2	3	4

**1 Serie**

MFCA Mini Pleat Rundfilter

**3 Ausführung**

AL Gehäuse aus Aluminium

**2 Filterklasse**

E11 Filterklasse E11 nach EN 1822

H13 Filterklasse H13 nach EN 1822

**4 Nenngröße [mm]**

Durchmesser × Höhe angeben

Mini Pleat Rundfilter Preisgruppe 8J

[4]		[2]	Nenn-Volumenstrom		Anfangsdruck-differenz	Filterfläche	[3]
D	H		l/s	m³/h	Pa	m²	AL
175	177	E11	36	130	100	1,3	196,-
175	227	E11	47	170	100	1,7	222,-
175	280	E11	56	200	100	2,1	245,-
175	177	H13	36	130	200	1,3	206,-
175	227	H13	47	170	200	1,7	234,-
175	280	H13	56	200	200	2,1	261,-
Technische Daten							Grundpreis

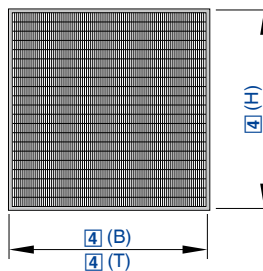

Preise in € ohne MwSt.

Für höchste Anforderungen an die Reinheit von Raumluft, Arbeitsplatz und Arbeitsmedien

MFPCR – H14 – ALC / 1220 × 610 × 78 × 58 / PD / CSU / ST

1	2	3	4	5	6	7	8

**1 Serie**  
MFPCR Mini Pleat Filterplatte für Reinraumtechnik

**5 Faltentiefe [mm]**  
Faltentiefe angeben

**2 Filterklasse**  
H14 Filterklasse H14 nach EN 1822  
U15 Filterklasse U15 nach EN 1822  
U16 Filterklasse U16 nach EN 1822

**6 Griffschutz**  
Keine Eintragung: ohne Griffschutz  
PU Griffschutz auf der Anströmseite  
PD Griffschutz auf der Abströmseite  
PB Griffschutz beidseitig

**3 Ausführung**  
ALB Rahmen Aluminium-Strangpressprofil (Tiefe 69 mm)  
ALC Rahmen Aluminium-Strangpressprofil (Tiefe 78 mm)  
ALG Rahmen Aluminium-Strangpressprofil (Tiefe 90 mm)

**7 Dichtung**  
CSU Endlos-Dichtung auf der Anströmseite  
CSD Endlos-Dichtung auf der Abströmseite  
CSB Endlos-Dichtung beidseitig

**4 Nenngröße [mm]**  
Breite × Höhe × Tiefe angeben

**8 Prüfung**  
ST Scan-Test

**Hinweis**

Marktübliche Rahmenausführungen mit verschiedenen Profilhöhen und -ausprägungen für diverse Aufnahmesysteme auf Anfrage.

**Mini Pleat Filterplatten für die Reinraumtechnik** Preisgruppe 8N

[4]			[5]	[2]	Nenn-Volumenstrom		Anfangsdruckdifferenz	Filterfläche	[3]
B	H	T			l/s	m³/h	Pa	m²	ALB
305	305	69	50	H14	42	150	110	2,8	362,-
457	457	69	50	H14	94	340	110	6,3	502,-
305	610	69	50	H14	83	300	110	5,7	487,-
457	610	69	50	H14	125	450	110	8,5	566,-
610	610	69	50	H14	168	605	110	11,2	649,-
762	610	69	50	H14	210	755	110	14,0	734,-
915	610	69	50	H14	251	905	110	16,8	823,-
1220	610	69	50	H14	335	1205	110	22,3	1007,-
1525	610	69	50	H14	418	1505	110	27,8	1344,-
1830	610	69	50	H14	503	1810	110	33,3	1555,-
762	762	69	50	H14	261	940	110	17,5	834,-
915	762	69	50	H14	314	1130	110	21,0	935,-
1220	762	69	50	H14	418	1505	110	27,9	1150,-
1525	762	69	50	H14	522	1880	110	34,8	1518,-
1830	762	69	50	H14	628	2260	110	41,7	1751,-
Technische Daten									Grundpreis



[4]			[5]	[2]	Nenn-Volumenstrom		Anfangsdruckdifferenz	Filterfläche	[3]
B	H	T			l/s	m³/h	Pa	m²	ALB
915	915	69	50	H14	376	1355	110	25,2	1053,-
1220	915	69	50	H14	501	1805	110	33,5	1300,-
1525	915	69	50	H14	628	2260	110	41,9	1693,-
1830	915	69	50	H14	753	2710	110	50,2	1945,-
305	305	69	50	U15	42	150	130	2,8	399,-
457	457	69	50	U15	94	340	130	6,3	523,-
305	610	69	50	U15	83	300	130	5,7	505,-
457	610	69	50	U15	125	450	130	8,5	592,-
610	610	69	50	U15	168	605	130	11,2	687,-
762	610	69	50	U15	210	755	130	14,0	781,-
915	610	69	50	U15	251	905	130	16,8	878,-
1220	610	69	50	U15	335	1205	130	22,3	1079,-
1525	610	69	50	U15	418	1505	130	27,8	1433,-
1830	610	69	50	U15	503	1810	130	33,3	1663,-
762	762	69	50	U15	261	940	130	17,5	891,-
915	762	69	50	U15	314	1130	130	21,0	1007,-
1220	762	69	50	U15	418	1505	130	27,9	1243,-
1525	762	69	50	U15	522	1880	130	34,8	1632,-
1830	762	69	50	U15	628	2260	130	41,7	1888,-
915	915	69	50	U15	376	1355	130	25,2	1136,-
1220	915	69	50	U15	501	1805	130	33,5	1410,-
1525	915	69	50	U15	628	2260	130	41,9	1830,-
1830	915	69	50	U15	753	2710	130	50,2	2110,-
Technische Daten									Grundpreis



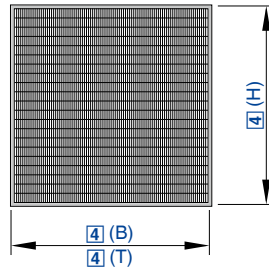

Preise in € ohne MwSt.

Mini Pleat Filterplatten für die Reinraumtechnik Preisgruppe 8N

[4]			[5]	[2]	Nenn-Volumenstrom		Anfangsdruckdifferenz	Filterfläche	[3]
B	H	T			l/s	m³/h	Pa	m²	ALC
305	305	78	58	H14	42	150	95	3,3	399,-
457	457	78	58	H14	94	340	95	7,3	522,-
305	610	78	58	H14	83	300	95	6,6	504,-
457	610	78	58	H14	125	450	95	9,8	590,-
610	610	78	58	H14	168	605	95	13,0	680,-
762	610	78	58	H14	210	755	95	16,2	773,-
915	610	78	58	H14	251	905	95	19,4	868,-
1220	610	78	58	H14	335	1205	95	25,9	1063,-
1525	610	78	58	H14	418	1505	95	32,3	1414,-
1830	610	78	58	H14	503	1810	95	38,7	1638,-
762	762	78	58	H14	261	940	95	20,3	879,-
915	762	78	58	H14	314	1130	95	24,3	991,-
1220	762	78	58	H14	418	1505	95	32,4	1221,-
1525	762	78	58	H14	522	1880	95	40,4	1603,-
1830	762	78	58	H14	628	2260	95	48,4	1851,-
915	915	78	58	H14	376	1355	95	29,3	1117,-
1220	915	78	58	H14	501	1805	95	38,9	1384,-
1525	915	78	58	H14	628	2260	95	48,6	1795,-
1830	915	78	58	H14	753	2710	95	58,2	2065,-
305	305	78	58	U15	42	150	115	3,3	413,-
457	457	78	58	U15	94	340	115	7,3	545,-
305	610	78	58	U15	83	300	115	6,6	525,-
457	610	78	58	U15	125	450	115	9,8	623,-
610	610	78	58	U15	168	605	115	13,0	722,-
762	610	78	58	U15	210	755	115	16,2	826,-
915	610	78	58	U15	251	905	115	19,4	930,-
1220	610	78	58	U15	335	1205	115	25,9	1148,-
1525	610	78	58	U15	418	1505	115	32,3	1518,-
1830	610	78	58	U15	503	1810	115	38,7	1763,-
762	762	78	58	U15	261	940	115	20,3	948,-
Technische Daten									Grundpreis

Filtergeräte und Filterelemente



[4]			[5]	[2]	Nenn-Volumenstrom		Anfangsdruckdifferenz	Filterfläche	[3]
B	H	T			l/s	m³/h	Pa	m²	ALC
915	762	78	58	U15	314	1130	115	24,3	1072,-
1220	762	78	58	U15	418	1505	115	32,4	1328,-
1525	762	78	58	U15	522	1880	115	40,4	1735,-
1830	762	78	58	U15	628	2260	115	48,4	2012,-
915	915	78	58	U15	376	1355	115	29,3	1215,-
1220	915	78	58	U15	501	1805	115	38,9	1509,-
1525	915	78	58	U15	628	2260	115	48,6	1954,-
1830	915	78	58	U15	753	2710	115	58,2	2254,-
305	305	78	58	U16	42	150	140	3,3	422,-
457	457	78	58	U16	94	340	140	7,3	567,-
305	610	78	58	U16	83	300	140	6,6	547,-
457	610	78	58	U16	125	450	140	9,8	652,-
610	610	78	58	U16	168	605	140	13,0	764,-
762	610	78	58	U16	210	755	140	16,2	877,-
915	610	78	58	U16	251	905	140	19,4	992,-
1220	610	78	58	U16	335	1205	140	25,9	1229,-
1525	610	78	58	U16	418	1505	140	32,3	1620,-
1830	610	78	58	U16	503	1810	140	38,7	1886,-
762	762	78	58	U16	261	940	140	20,3	1010,-
915	762	78	58	U16	314	1130	140	24,3	1148,-
1220	762	78	58	U16	418	1505	140	32,4	1429,-
1525	762	78	58	U16	522	1880	140	40,4	1864,-
1830	762	78	58	U16	628	2260	140	48,4	2162,-
915	915	78	58	U16	376	1355	140	29,3	1306,-
1220	915	78	58	U16	501	1805	140	38,9	1632,-
1525	915	78	58	U16	628	2260	140	48,6	2107,-
1830	915	78	58	U16	753	2710	140	58,2	2441,-
Technische Daten									Grundpreis

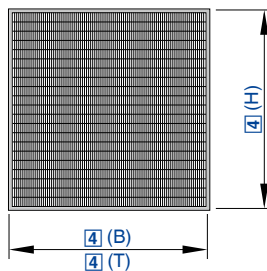

Preise in € ohne MwSt.

Mini Pleat Filterplatten für die Reinraumtechnik Preisgruppe 8N

[4]			[5]	[2]	Nenn-Volumenstrom		Anfangsdruckdifferenz	Filterfläche	[3]
B	H	T			l/s	m³/h	Pa	m²	ALG
305	305	90	70	H14	42	150	85	3,8	415,-
457	457	90	70	H14	94	340	85	8,6	545,-
305	610	90	70	H14	83	300	85	7,7	525,-
457	610	90	70	H14	125	450	85	11,5	621,-
610	610	90	70	H14	168	605	85	15,2	719,-
762	610	90	70	H14	210	755	85	18,9	819,-
915	610	90	70	H14	251	905	85	22,7	922,-
1220	610	90	70	H14	335	1205	85	30,2	1133,-
1525	610	90	70	H14	418	1505	85	37,6	1491,-
1830	610	90	70	H14	503	1810	85	45,1	1730,-
762	762	90	70	H14	261	940	85	23,7	933,-
915	762	90	70	H14	314	1130	85	28,4	1054,-
1220	762	90	70	H14	418	1505	85	37,8	1306,-
1525	762	90	70	H14	522	1880	85	47,1	1699,-
1830	762	90	70	H14	628	2260	85	56,5	1965,-
915	915	90	70	H14	376	1355	85	34,1	1193,-
1220	915	90	70	H14	501	1805	85	45,4	1480,-
1525	915	90	70	H14	628	2260	85	56,6	1905,-
1830	915	90	70	H14	753	2710	85	67,9	2197,-
305	305	90	70	U15	42	150	100	3,8	426,-
457	457	90	70	U15	94	340	100	8,6	572,-
305	610	90	70	U15	83	300	100	7,7	551,-
457	610	90	70	U15	125	450	100	11,5	659,-
610	610	90	70	U15	168	605	100	15,2	767,-
762	610	90	70	U15	210	755	100	18,9	880,-
915	610	90	70	U15	251	905	100	22,7	994,-
1220	610	90	70	U15	335	1205	100	30,2	1231,-
1525	610	90	70	U15	418	1505	100	37,6	1615,-
1830	610	90	70	U15	503	1810	100	45,1	1876,-
762	762	90	70	U15	261	940	100	23,7	1011,-
Technische Daten									Grundpreis

Filtergeräte und Filterelemente



[4]			[5]	[2]	Nenn-Volumenstrom		Anfangsdruckdifferenz	Filterfläche	[3]
B	H	T			l/s	m³/h	Pa	m²	ALG
915	762	90	70	U15	314	1130	100	28,4	1149,-
1220	762	90	70	U15	418	1505	100	37,8	1429,-
1525	762	90	70	U15	522	1880	100	47,1	1852,-
1830	762	90	70	U15	628	2260	100	56,5	2150,-
915	915	90	70	U15	376	1355	100	34,1	1306,-
1220	915	90	70	U15	501	1805	100	45,4	1629,-
1525	915	90	70	U15	628	2260	100	56,6	2092,-
1830	915	90	70	U15	753	2710	100	67,9	2419,-
305	305	90	70	U16	42	150	120	3,8	439,-
457	457	90	70	U16	94	340	120	8,6	598,-
305	610	90	70	U16	83	300	120	7,7	575,-
457	610	90	70	U16	125	450	120	11,5	695,-
610	610	90	70	U16	168	605	120	15,2	818,-
762	610	90	70	U16	210	755	120	18,9	939,-
915	610	90	70	U16	251	905	120	22,7	1065,-
1220	610	90	70	U16	335	1205	120	30,2	1327,-
1525	610	90	70	U16	418	1505	120	37,6	1733,-
1830	610	90	70	U16	503	1810	120	45,1	2019,-
762	762	90	70	U16	261	940	120	23,7	1087,-
915	762	90	70	U16	314	1130	120	28,4	1237,-
1220	762	90	70	U16	418	1505	120	37,8	1549,-
1525	762	90	70	U16	522	1880	120	47,1	2000,-
1830	762	90	70	U16	628	2260	120	56,5	2327,-
915	915	90	70	U16	376	1355	120	34,1	1414,-
1220	915	90	70	U16	501	1805	120	45,4	1771,-
1525	915	90	70	U16	628	2260	120	56,6	2270,-
1830	915	90	70	U16	753	2710	120	67,9	2632,-
Technische Daten									Grundpreis

**Mehrpriese** Preisgruppe 8N

MFPCR-.../		CSB	PU/PD	PB
Nenngröße		Endlos-Dichtung	Griffschutz	
B	H	beidseitig	einseitig	beidseitig
305	305	26,-	50,-	100,-
457	457	26,-	50,-	100,-
305	610	26,-	50,-	100,-
457	610	26,-	50,-	100,-
610	610	26,-	50,-	100,-
762	610	48,-	85,-	170,-
915	610	48,-	85,-	170,-
1220	610	48,-	85,-	170,-
1525	610	82,-	170,-	340,-
1830	610	82,-	170,-	340,-
762	762	48,-	170,-	340,-
915	762	48,-	170,-	340,-
1220	762	82,-	170,-	340,-
1525	762	82,-	299,-	598,-
1830	762	82,-	299,-	598,-
915	915	48,-	170,-	340,-
1220	915	82,-	170,-	340,-
Mehrpriese				



MFPCR-.../		CSB	PU/PD	PB
Nenngröße		Endlos-Dichtung	Griffschutz	
B	H	beidseitig	einseitig	beidseitig
1525	915	82,-	299,-	598,-
1830	915	82,-	299,-	598,-
Mehrpreise				

Preise in € ohne MwSt.

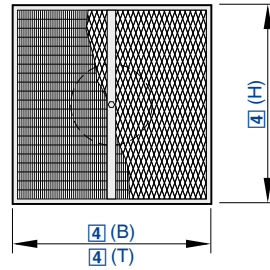
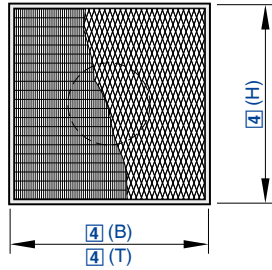

Für höchste Anforderungen in Reinraumzonen

FHD – H13 – D / 1220 × 610 × 140 × 313 / PD / FND / ST

1	2	3	4	5	6	7	8
---	---	---	---	---	---	---	---

**1 Serie**

FHD Mini Pleat Filterplatte mit Haube

**2 Filterklasse**

- E11 Filterklasse E11 nach EN 1822
- H13 Filterklasse H13 nach EN 1822
- H14 Filterklasse H14 nach EN 1822
- U15 Filterklasse U15 nach EN 1822

**3 Ausführung**

- Keine Eintragung: ohne Mittelsteg, Stutzen mit feststehendem Prallblech
- D Mittelsteg mit Druckmessstelle auf der Abströmseite, Stutzen mit feststehendem Prallblech
- R Mittelsteg mit Druckmessstelle auf der Abströmseite, Stutzen mit verstellbarem Prallblech zum Volumenstromabgleich
- V Mittelsteg mit Druckmessstelle auf der Abströmseite, Stutzen mit Drosselement zum Volumenstromabgleich

**4 Nenngröße [mm]**

Breite × Höhe × Tiefe angeben

**5 Stutzendurchmesser [mm]**

Durchmesser angeben

**6 Griffschutz**

- PD Griffschutz auf der Abströmseite
- SD Griffschutz aus Edelstahl auf der Abströmseite
- SPD Lochblech aus Edelstahl auf der Abströmseite
- APD Lochblech aus Aluminium auf der Abströmseite

**7 Dichtung**

- WS ohne Dichtung
- FND Flachprofil-Dichtung auf der Abströmseite

**8 Prüfung**

- Keine Eintragung: ohne Lecktest-Prüfung
- OT Ölfadentest (nur mit Filterklasse H13, H14)
- OTC Ölfadentest mit Zertifikat (nur mit Filterklasse H13, H14)
- ST Scan-Test (nur mit Filterklasse H13, H14, U15)

**Hinweis**

Mehrpreis Griffschutz PD gemäß Serie MFPCR.

**Mini Pleat Filterplatten mit Haube Preisgruppe 8N**

[4]			[2]	[5]	Nenn-Volumenstrom			Filterfläche	[3]				[7]	[6]		
B	H	T			l/s	m³/h	Pa	m²	FHD	FHD-D	FHD-R	FHD-V	FND	SD	SPD	APD
305	305	140	E11	148	76	275	125	2,8	649,-	169,-	191,-	425,-	26,-	97,-	191,-	103,-
457	457	140	E11	198	172	620	125	6,2	759,-	169,-	191,-	425,-	26,-	97,-	191,-	103,-
305	610	140	E11	198	153	550	125	5,7	738,-	169,-	191,-	425,-	26,-	97,-	191,-	103,-
610	610	140	E11	248	306	1100	125	11,1	922,-	169,-	191,-	446,-	26,-	97,-	191,-	103,-
915	610	140	E11	248	458	1650	125	16,6	1099,-	169,-	191,-	446,-	48,-	188,-	364,-	184,-
1220	610	140	E11	313	611	2200	125	22,1	1264,-	169,-	191,-	497,-	48,-	188,-	364,-	184,-
305	305	140	H13	148	76	275	250	2,8	677,-	169,-	191,-	425,-	26,-	97,-	191,-	103,-
457	457	140	H13	198	172	620	250	6,2	795,-	169,-	191,-	425,-	26,-	97,-	191,-	103,-
305	610	140	H13	198	153	550	250	5,7	774,-	169,-	191,-	425,-	26,-	97,-	191,-	103,-
610	610	140	H13	248	306	1100	250	11,1	969,-	169,-	191,-	446,-	26,-	97,-	191,-	103,-
915	610	140	H13	248	458	1650	250	16,6	1184,-	169,-	191,-	446,-	48,-	188,-	364,-	184,-
1220	610	140	H13	313	611	2200	250	22,1	1364,-	169,-	191,-	497,-	48,-	188,-	364,-	184,-
305	305	140	H14	148	42	150	125	2,8	732,-	169,-	191,-	425,-	26,-	97,-	191,-	103,-
Technische Daten									Grundpreis		Mehrpreis					



[4]			[2]	[5]	Nenn-Volumenstrom		Anfangsdruck-differenz	Filterfläche	[3]				[7]	[6]		
B	H	T			l/s	m³/h	Pa	m²	FHD	FHD-D	FHD-R	FHD-V	FND	SD	SPD	APD
457	457	140	H14	198	94	340	125	6,2	854,-	169,-	191,-	425,-	26,-	97,-	191,-	103,-
305	610	140	H14	198	83	300	125	5,7	831,-	169,-	191,-	425,-	26,-	97,-	191,-	103,-
610	610	140	H14	248	168	605	125	11,1	1037,-	169,-	191,-	446,-	26,-	97,-	191,-	103,-
915	610	140	H14	248	250	900	125	16,6	1274,-	169,-	191,-	446,-	48,-	188,-	364,-	184,-
1220	610	140	H14	313	333	1200	125	22,1	1463,-	169,-	191,-	497,-	48,-	188,-	364,-	184,-
305	305	140	U15	148	42	150	145	2,8	741,-	169,-	191,-	425,-	26,-	97,-	191,-	103,-
457	457	140	U15	198	94	340	145	6,2	879,-	169,-	191,-	425,-	26,-	97,-	191,-	103,-
305	610	140	U15	198	83	300	145	5,7	854,-	169,-	191,-	425,-	26,-	97,-	191,-	103,-
610	610	140	U15	248	168	605	145	11,1	1080,-	169,-	191,-	446,-	26,-	97,-	191,-	103,-
915	610	140	U15	248	250	900	145	16,6	1341,-	169,-	191,-	446,-	48,-	188,-	364,-	184,-
1220	610	140	U15	313	333	1200	145	22,1	1550,-	169,-	191,-	497,-	48,-	188,-	364,-	184,-
Technische Daten									Grundpreis	Mehrpreis						

Preise in € ohne MwSt.

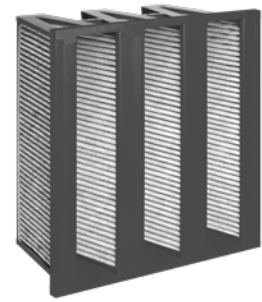
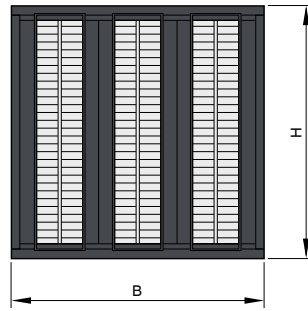

Zur Adsorption gasförmiger Geruchs- und Schadstoffe

ACFI – PF – PLA / 592 × 592 × 292 / FNU

1	2	3	4	5

**1 Serie**

ACFI Aktivkohle-Filtereinsatz

**2 Variante**

Keine Eintragung: ohne Vorfilter

PF mit Vorfilter ePM1 65 % nach ISO 16890

**3 Ausführung**

PLA Rahmen aus Kunststoff

**4 Nenngröße [mm]**

Breite × Höhe × Tiefe angeben

**5 Dichtung**

Keine Eintragung: ohne Dichtung

FNU Flachprofil-Dichtung auf der Anströmseite

FND Flachprofil-Dichtung auf der Abströmseite

**Aktivkohle – Filtereinsätze** Preisgruppe 8A

[4]			[2]	Nennvolumenstrom		Anfangs-Druckdifferenz	[3]	[5]
B	H	T		l/s	m³/h	Pa	PLA	FNU/FND
592	287	292	–	472	1700	65	852,-	29,-
592	490	292	–	778	2800	65	1090,-	33,-
592	592	292	–	944	3400	65	1134,-	35,-
592	287	292	ePM1 65 %	472	1700	100	939,-	29,-
592	490	292	ePM1 65 %	778	2800	100	1177,-	33,-
592	592	292	ePM1 65 %	944	3400	100	1220,-	35,-
Technische Daten							Grundpreis	Mehrpreis



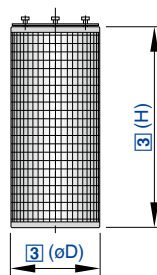

Preise in € ohne MwSt.

Zur Adsorption gasförmiger Geruchs- und Schadstoffe

**ACFC – PLA / 145 × 450**

1	2	3

**1 Serie**  
ACFC Aktivkohle-Filterpatrone

**3 Nenngröße [mm]**  
Durchmesser × Höhe angeben

**2 Ausführung**  
**PLA** Gehäuse aus Kunststoff  
**GAL** Gehäuse aus verzinktem Stahlblech  
**STA** Gehäuse aus Edelstahl

**Aktivkohle – Filterpatronen** Preisgruppe 8A

[3]		Nenn-Volumenstrom		Anfangsdruck-differenz	[2]
D	H	l/s	m³/h	Pa	PLA
145	250	24	85	80	200,-
145	450	42	150	80	251,-
145	600	56	200	120	316,-
Technische Daten					Grundpreis

**Aktivkohle – Filterpatronen** Preisgruppe 8A

[3]		Nenn-Volumenstrom		Anfangsdruck-differenz	[2]	
D	H	l/s	m³/h	Pa	GAL	STA
145	250	24	85	70	125,-	222,-
145	450	42	150	70	127,-	233,-
145	600	56	200	95	166,-	276,-
Technische Daten					Grundpreis	

**Montageschlüssel** Preisgruppe 8A

Montageschlüssel	
	143,-
Grundpreis	

Filtergeräte und Filterelemente

Preise in € ohne MwSt.

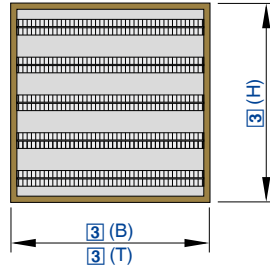

Zur Adsorption gasförmiger Geruchs- und Schadstoffe

**ACF – MDF / 610 × 610 × 292 / FNU**

1	2	3	4

**1 Serie**

**ACF** Aktivkohlefilterzelle

**3 Nenngröße [mm]**

Breite × Höhe × Tiefe angeben

**2 Ausführung**

**MDF** Rahmen aus mitteldichter Faserplatte

**4 Dichtung**

Keine Eintragung: ohne Dichtung

**FNU** Flachprofildichtung auf der Anströmseite

**Aktivkohle – Filterzellen** Preisgruppe 8A

[3]			Nenn-Volumenstrom		Anfangsdruck- differenz	[2]
B	H	T	l/s	m³/h	Pa	MDF
305	610	292	280	1000	55	1632,-
610	610	292	560	2000	55	1990,-
Technische Daten						Grundpreis

# X CUBE

Raumluftechnisches Gerät in frei konfigurierbarer Bauform zur Konditionierung von Raum- und Prozessluft.



- **Hohe Energieeffizienz**



- **Beispiellose Hygiene**



- **Intuitive Bedienung und nahtlose Integration in moderne Gebäudeleitsysteme**



- **Baumustergeprüfte integrierte Kältetechnik**



- **Hochleistungs-Kreislaufverbund-Systeme mit TROX-Hydraulikstation**



- **Einfache Montage und Wartung**



- **Auch in wetterfester Ausführung mit Schrägdach und Tropfkante**



Weitere Informationen finden Sie im Internet: [www.trox-x-cube.de](http://www.trox-x-cube.de)

Preise auf Anfrage: [x-cube-de@troxgroup.com](mailto:x-cube-de@troxgroup.com)



# X-CUBE compact



## Kompakt. Effizient. TROX.

Mit dem X-CUBE compact steht eine anschlussfertige, vorkonfigurierte Lösung zur Verfügung, die die herausragenden Qualitätsmerkmale der X-CUBE Technologie auf kleinstem Raum vereint. Mit Volumenströmen von 600 bis 6.000 m<sup>3</sup>/h und Rückwärmzahlen von über 80 % (trocken nach DIN EN 308) bieten diese Geräte die ideale Lösung für kleinere und mittelgroße Anwendungen.

Energieeffiziente, freilaufende Ventilatoren mit EC-Antrieb gewährleisten höchste Wirkungsgrade und niedrige Schallpegel. Umfangreiches Zubehör wie Nacherhitzer, CO<sub>2</sub>-Fühler oder ein Raumbediengerät kann problemlos an die X-CUBE compact Steuerung angeschlossen werden.

## Vorteile im Überblick:

- Volumenströme von 600 bis 6.000 m<sup>3</sup>/h
- Maximale Energieeffizienz
- Leistungsfähige EC-Ventilatoren
- Hoher Energiestandard (VDI 6022 konform)
- Wärmerückgewinnung mit Rotationswärmeübertrager oder Gegenstrom-Plattenwärmeübertrager (mit seitlichem Kondensatanschluss)
- Luftfilterung mit TROX Mini Pleat oder NanoWave Filtern
- Anschlussfertige Lieferung (Plug&Play)
- Integrierte, busfähige MSR
- Intuitive Bedienung via 3,5" Touchdisplay
- Direkte Integration in moderne Gebäudeleitsysteme
- Optional wetterfeste Ausführung mit pulverbeschichtetem Metalldach für Gerät und Zubehör in RAL 7012 inklusive umlaufender Tropfkante
- Made in Germany
- Optional 3-teilige Geräteausführung (Geräteelieferung erfolgt vormontiert und kann bauseits geteilt werden)
- Optional Stellfüße für Innen- und Außenaufstellung

## Schnellauslegung und Konfiguration mit dem TROX Easy Product Finder

Weitere Informationen finden Sie im Internet: [www.trox.de](http://www.trox.de)

Preise auf Anfrage: [x-cube-de@troxgroup.com](mailto:x-cube-de@troxgroup.com)

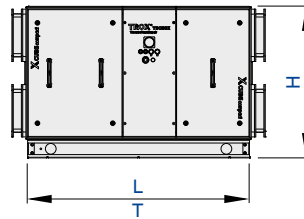

Preise in € ohne MwSt.

Serie X-CUBE compact mit Rotationswärmeübertrager

**X-CUBE-C – R – R/1300 / 1P / F7 / FI**

1	2	3	4	5	6

**1 Serie**

**X-CUBE-C** Kompaktes RLT-Gerät

**5 Filterklasse**

Filterklasse im Auslieferungszustand (gemäß ISO 16890 Teil 1)

**2 Bedienseite**

Bezogen auf die Strömungsrichtung der Zuluft

**R** rechts

**L** links

**M6** ePM10-55 %

**F7** ePM1-60 %

**F9** ePM1-85 %

**3 Gerätetyp**

**R/1300, R/2000, R/3000, R/4200, R/5250**

**6 Stellfüße**

Keine Eintragung: ohne Stellfüße

**FI** mit Stellfüße für Innenaufstellung

**FO** mit Stellfüße für Aussenaufstellung

**4 Geräteteilung**

**1P** 1-teilig

**3P** 3-teilig (die Geräteelieferung erfolgt vormontiert und kann bauseits geteilt werden)

**X-CUBE-C** Preisgruppe 12

[3] [4]	Nennvolumenstrom m³/h	Abmessung L × T × H [mm]	Kanalanschluss B × H [mm]	[1] X-CUBE-C
R/1300/1P	1300	1444 × 706 × 918	612 × 257	16717,-
R/1300/3P	1300	1444 × 706 × 918	612 × 257	18477,-
R/2000/1P	2000	1524 × 856 × 1118	762 × 357	18209,-
R/2000/3P	2000	1524 × 856 × 1118	762 × 357	20023,-
R/3000/1P	3000	1604 × 1006 × 1318	912 × 457	21328,-
R/3000/3P	3000	1604 × 1006 × 1318	912 × 457	23276,-
R/4200/1P	4200	1704 × 1156 × 1518	1062 × 557	23370,-
R/4200/3P	4200	1704 × 1156 × 1518	1062 × 557	25376,-
R/5250/1P	5250	1864 × 1318 × 1588	1224 × 557	27463,-
R/5250/3P	5250	1864 × 1318 × 1588	1224 × 557	29692,-
Technische Daten				Grundpreis

Preisgruppe 12

[3] [4]	FI	FO
R/1300/1P	172,-	244,-
R/1300/3P	258,-	360,-
R/2000/1P	172,-	244,-
R/2000/3P	258,-	360,-
R/3000/1P	172,-	244,-
Grundpreis		

[3] [4]	FI	FO
R/3000/3P	258,-	360,-
R/4200/1P	172,-	244,-
R/4200/3P	258,-	360,-
R/5250/1P	172,-	244,-
R/5250/3P	258,-	360,-
Grundpreis		

Preise in € ohne MwSt.

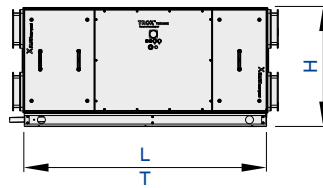

Serie X-CUBE compact mit Gegenstrom-Plattenwärmeübertrager

X-CUBE-C – R – P/1230 / 1P / F7 / FI

1	2	3	4	5	6

**1 Serie**

X-CUBE-C Kompaktes RLT-Gerät

**2 Bedienseite**

Bezogen auf die Strömungsrichtung der Zuluft

R rechts

L links

**3 Gerätetyp**

P/1230, P/1800, P/2400, P/3600

**4 Geräteteilung**

1P 1-teilig

3P 3-teilig (die Geräteelieferung erfolgt vormontiert und kann bauseits geteilt werden)

**5 Filterklasse**

Filterklasse im Auslieferungszustand (gemäß ISO 16890 Teil 1)

M6 ePM10-55 %

F7 ePM1-60 %

F9 ePM1-85 %

**6 Stellfüße**

Keine Eintragung: ohne Stellfüße

FI mit Stellfüße für Innenaufstellung

FO mit Stellfüße für Aussenaufstellung

**X-CUBE-C Preisgruppe 12**

[3] [4]	Nennvolumenstrom	Abmessung	Kanalanschluss	[1]
	m³/h	L × T × H [mm]	B × H [mm]	X-CUBE-C
P/1230/1P	1230	2083 × 754 × 974	660 × 257	17296,-
P/1230/3P	1230	2083 × 754 × 974	660 × 257	18741,-
P/1800/1P	1800	2366 × 754 × 1257	660 × 357	18721,-
P/1800/3P	1800	2366 × 754 × 1257	660 × 357	20174,-
P/2400/1P	2400	2526 × 942 × 1257	848 × 357	22333,-
P/2400/3P	2400	2526 × 942 × 1257	848 × 357	23602,-
P/3600/1P	3600	2576 × 1318 × 1257	1224 × 357	24372,-
P/3600/3P	3600	2576 × 1318 × 1257	1224 × 357	25687,-
Technische Daten				Grundpreis

**Preisgruppe 12**

[3] [4]	FI	FO
P/1230/1P	258,-	360,-
P/1230/3P	258,-	360,-
P/1800/1P	258,-	360,-
P/1800/3P	258,-	360,-
P/2400/1P	258,-	360,-
P/2400/3P	258,-	360,-
P/3600/1P	258,-	360,-
P/3600/3P	258,-	360,-
Grundpreis		

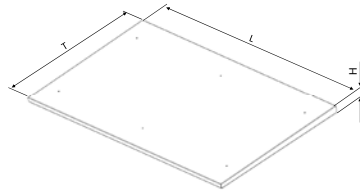

Preise in € ohne MwSt.

Wetterfestes Dach zur Aufstellung der Geräte im Freien

**XCC-RO – R / 1300**

1	2

**1 Serie**

**XCC-RO** wetterfestes duplexbeschichtetes (Stahl verzinkt + Pulverbeschichtung) Dach mit Überstand und integrierter Tropfkante, Standardfarbe RAL 7012

**2 Dach für Gerätetyp**

Rotationswärmeübertrager  
**1300, 2000, 3000, 4200, 5250**

Gegenstrom-Plattenwärmeübertrager  
**1230, 1800, 2400, 3600**

**XCC-RO** Preisgruppe 12

[2]	Abmessung	[1]
	L × T × H [mm]	XCC-RO
R/1300	1614 × 842 × 42	340,-
R/2000	1694 × 992 × 45	389,-
R/3000	1774 × 1142 × 48	429,-
R/4200	1874 × 1292 × 50	466,-
R/5250	2034 × 1454 × 53	509,-
P/1230	2253 × 890 × 43	429,-
P/1800	2536 × 890 × 43	458,-
P/2400	2696 × 1078 × 46	509,-
P/3600	2676 × 1384 × 52	671,-
	Technische Daten	Grundpreis

Raumlufttechnische Geräte und dezentrale Lüftung

Preise in € ohne MwSt.

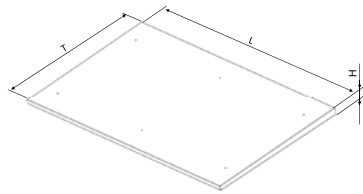

Wetterfestes Dach zur Aufstellung der Zubehörmodule XCC-HM, XCC-HCM, angeflanscht an X-CUBE compact, im Freien

**XCC-ROM-HM – R / 1300**

1	2

**1 Serie**

**XCC-ROM-HM** wetterfestes duplexbeschichtetes (Stahl verzinkt + Pulverbeschichtung) Dach mit Überstand und integrierter Tropfkante, Standardfarbe RAL 7012 Dach für Erhitzenmodul

**XCC-ROM-HCM** wetterfestes duplexbeschichtetes (Stahl verzinkt + Pulverbeschichtung) Dach mit Überstand und integrierter Tropfkante, Standardfarbe RAL 7012 Dach für Erhitzen- Kühlermodul

**2 Dach für Gerätetyp**

Rotationswärmeübertrager

**1300, 2000, 3000, 4200, 5250**

Gegenstrom-Plattenwärmeübertrager

**1230, 1800, 2400, 3600**

**XCC-ROM-HM Preisgruppe 12**

[2]	Abmessungen L x T x H [mm]	[1] XCC-ROM-HM
R/1300	450 × 842 × 36	172,-
R/2000	450 × 992 × 36	192,-
R/3000	450 × 1142 × 36	208,-
R/4200	450 × 1292 × 36	227,-
R/5250	515 × 1384 × 36	236,-
P/1230	550 × 890 × 36	172,-
P/1800	550 × 890 × 36	172,-
P/2400	550 × 1078 × 36	182,-
P/3600	515 × 1384 × 36	217,-
	Technische Daten	Grundpreis

**XCC-ROM-HCM Preisgruppe 12**

[2]	Abmessungen L x T x H [mm]	[1] XCC-ROM-HCM
R/1300	874 × 842 × 36	217,-
R/2000	874 × 992 × 36	261,-
R/3000	874 × 1142 × 36	300,-
R/4200	874 × 1292 × 36	323,-
R/5250	939 × 1384 × 36	404,-
P/1230	974 × 890 × 36	261,-
P/1800	974 × 890 × 36	261,-
P/2400	974 × 1078 × 36	307,-
P/3600	939 × 1384 × 36	377,-
	Technische Daten	Grundpreis



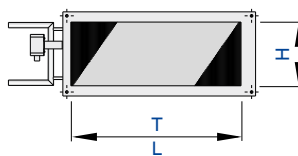

Preise in € ohne MwSt.

PWW Lufterhitzer für rechteckige Luftleitungen mit integriertem Kapillarfrostschutz

**XCC-HD – R – R / 1300**

1	2	3	4

**1 Serie**

**XCC-HD** Lufterhitzer für rechteckige Luftleitungen, mit externem MSR-Modul XCC-CB-1 und Temperaturfühlern für Luft und Medium inklusive Frostschutz

**2 Variante X-CUBE compact**

**R** rechts  
**L** links

**3 Wärmerückgewinnung X-CUBE compact**

**R** Rotationswärmeübertrager  
**P** Gegenstrom-Plattenwärmeübertrager

**4 Nenngröße**

Rotationswärmeübertrager  
**1300, 2000, 3000, 4200, 5250**

Gegenstrom-Plattenwärmeübertrager  
**1230, 1800, 2400, 3600**

**XCC-HD** Preisgruppe 12

[3] [4]	Nennvolumenstrom	Abmessungen	Gewicht	[1]
	m³/h	L x T x H [mm]	kg	XCC-HD
R/1300	1300	100 × 672 × 317	9	1765,-
R/2000	2000	100 × 822 × 417	13	1956,-
R/3000	3000	100 × 972 × 517	17	2123,-
R/4200	4200	100 × 1122 × 617	20	2328,-
R/5250	5250	100 × 1284 × 617	22	2398,-
P/1230	1230	100 × 720 × 317	10	1868,-
P/1800	1800	100 × 720 × 417	12	1961,-
P/2400	2400	100 × 928 × 417	13	2127,-
P/3600	3600	100 × 1284 × 417	17	2228,-
Technische Daten				Grundpreis



Preise in € ohne MwSt.

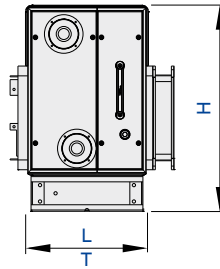

PWW Lufftherizermodul in Gerätebauweise

XCC-HM – R – R / 5250 / FI

1	2	3	4	5

**1 Serie**

**XCC-HM** Erhitzermodul für rechteckige Luftleitungen, mit externem MSR-Modul XCC-CB-1 und Temperaturfühlern für Luft und Medium inklusive Frostschutz

**2 Variante X-CUBE compact**

**R** rechts  
**L** links

**3 Wärmerückgewinnung X-CUBE compact**

**R** Rotationswärmeübertrager  
**P** Gegenstrom-Plattenwärmeübertrager

**4 Nenngröße**

Rotationswärmeübertrager  
**1300, 2000, 3000, 4200, 5250**

Gegenstrom-Plattenwärmeübertrager  
**1230, 1800, 2400, 3600**

**5 Stellfüße**

Keine Eintragung: ohne Stellfüße  
**FI** mit Stellfüße für Innenaufstellung  
**FO** mit Stellfüße für Außenaufstellung

**Hinweis**

Für die wetterfeste Ausführung des Zubehörmoduls der Serie HM, wird ein Dach der Serie XCC-ROM benötigt.

**XCC-HM Preisgruppe 12**

[3] [4]	Nennvolumenstrom m³/h	Abmessungen L x T x H [mm]	Gewicht kg	[1] XCC-HM
R/1300	1300	376 × 706 × 574	66	3190,-
R/2000	2000	376 × 856 × 674	80	3285,-
R/3000	3000	376 × 1006 × 774	95	3339,-
R/4200	4200	376 × 1156 × 874	111	3781,-
R/5250	5250	476 × 1318 × 944	128	3824,-
P/1230	1230	476 × 754 × 630	73	3407,-
P/1800	1800	476 × 754 × 813	84	3407,-
P/2400	2400	476 × 942 × 813	98	3538,-
P/3600	3600	476 × 1318 × 813	123	3702,-
Technische Daten				Grundpreis

**Preisgruppe 12**

[3] [4]	FI	FO
R/1300	88,-	124,-
R/2000	88,-	124,-
R/3000	88,-	124,-
R/4200	88,-	124,-
Grundpreis		

[3] [4]	FI	FO
R/5250	88,-	124,-
P/1230	88,-	124,-
P/1800	88,-	124,-
P/2400	88,-	124,-
P/3600	88,-	124,-
Grundpreis		

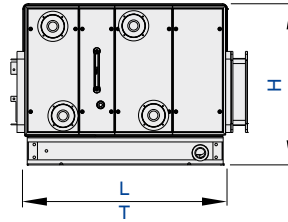

Preise in € ohne MwSt.

Kombimodul PWW – PKW Lufterhitzer-Kühler-Modul in Gerätebauweise

**XCC-HCM – R – P / 2400 / FI**

1	2	3	4	5

**1 Serie**  
**XCC-HCM** Lufterhitzer-Luftkühler-Modul für rechteckige Luftleitungen, mit externem MSR-Modul XCC-CB-2 und Temperaturfühlern für Luft und Medium inklusive Frostschutz

**2 Variante X-CUBE compact**

**R** rechts  
**L** links

**3 Wärmerückgewinnung X-CUBE compact**

**R** Rotationswärmeübertrager  
**P** Gegenstrom-Plattenwärmeübertrager

**4 Nenngröße**  
Rotationswärmeübertrager  
**1300, 2000, 3000, 4200, 5250**

Gegenstrom-Plattenwärmeübertrager  
**1230, 1800, 2400, 3600**

**5 Stellfüße**  
Keine Eintragung: ohne Stellfüße  
**FI** mit Stellfüße für Innenaufstellung  
**FO** mit Stellfüße für Außenaufstellung

**Hinweis**

Für die wetterfeste Ausführung des Zubehörmoduls der Serie HCM, wird ein Dach der Serie XCC-ROM benötigt.

**XCC-HCM Preisgruppe 12**

[3] [4]	Nennvolumenstrom m³/h	Abmessungen L x T x H [mm]	Gewicht kg	[1] XCC-HCM
R/1300	1300	800 × 706 × 574	119	5432,-
R/2000	2000	800 × 856 × 674	146	5595,-
R/3000	3000	800 × 1006 × 774	176	5994,-
R/4200	4200	800 × 1156 × 874	208	6706,-
R/5250	5250	900 × 1318 × 944	239	6948,-
P/1230	1230	900 × 754 × 630	132	5727,-
P/1800	1800	900 × 754 × 813	154	5907,-
P/2400	2400	900 × 942 × 813	178	6168,-
P/3600	3600	900 × 1318 × 813	225	6741,-
Technische Daten				Grundpreis

**Preisgruppe 12**

[3] [4]	FI	FO
R/1300	88,-	124,-
R/2000	88,-	124,-
R/3000	88,-	124,-
R/4200	88,-	124,-
Grundpreis		

[3] [4]	FI	FO
R/5250	88,-	124,-
P/1230	88,-	124,-
P/1800	88,-	124,-
P/2400	88,-	124,-
P/3600	88,-	124,-
Grundpreis		

Preise in € ohne MwSt.



Elektro-Lufterhitzer für rechteckige Luftleitungen

**XCC-EHD – P / 2400**

1	2	3

**1 Serie**

**XCC-EHD** Elektrolufterhitzer für rechteckige Luftleitungen

**2 Wärmerückgewinnung X-CUBE compact**

**R** Rotationswärmeübertrager

**P** Gegenstrom-Plattenwärmeübertrager

**3 Nenngröße**

Rotationswärmeübertrager

**1300, 2000, 3000, 4200, 5250**

Gegenstrom-Plattenwärmeübertrager

**1230, 1800, 2400, 3600**

**XCC-EHD Preisgruppe 12**

[2] [3]	Nennvolumenstrom	Abmessungen	Elektrische Leistung	Gewicht	[1]
	m³/h	L x T x H [mm]	kW	kg	XCC-EHD
R/1300	1300	370 × 612 × 257	3	19	2425,-
R/2000	2000	370 × 762 × 357	4.3	22	2505,-
R/3000	3000	370 × 912 × 457	5.5	26	2995,-
R/4200	4200	370 × 1062 × 557	9	30	3454,-
R/5250	5250	370 × 1224 × 557	11.5	34	3544,-
P/1230	1230	370 × 660 × 257	2.7	19	2425,-
P/1800	1800	370 × 660 × 357	3.2	21	2505,-
P/2400	2400	370 × 848 × 357	5.5	25	2968,-
P/3600	3600	370 × 1224 × 357	7.5	32	3057,-
Technische Daten					Grundpreis



Preise in € ohne MwSt.

MSR-Modul zur Anbindung von Funktionsmodulen

**XCC-CB – 1**

1	2

**1 Serie**

**XCC-CB** MSR-Modul für X-CUBE compact

**2 Typ**

- 1 MSR-Modul klein
- 2 MSR-Modul groß

**XCC-CB** Preisgruppe 12

[2]	Anschlussmöglichkeit	Abmessungen	Gewicht	[1]
		L x T x H [mm]	kg	XCC-CB
1	Wärmeübertrager, Erhitzermodul	295 × 90 × 221	2	901,-
2	Erhitzer-/Kühlermodul	295 × 90 × 221	2	1413,-
Technische Daten				Grundpreis

Preise in € ohne MwSt.



Bediengeräte zur Installation im Raum

**XCC-CD – RD**

1	2

**1 Serie**

**XCC-CD** Raumbediengeräte für X-CUBE compact

**2 Variante**

**RA** Raumbediengerät analog  
**RD** Raumbediengerät digital

**XCC-CD** Preisgruppe 12

[2]	[1]
Variante	XCC-CD
RA	169,-
RD	341,-
	Grundpreis



Fühler für Kanal- und Rauminstallation

Preise in € ohne MwSt.

**XCC-S – TCO2HR**

1	2

**1 Serie**

**XCC-S** Fühler für X-CUBE compact

**2 Variante**

**TD** Kanaltemperaturfühler

**CO2VOCD** VOC Fühler für Kanaleinbau

**TCO2HR** Raumtemperaturfühler, CO<sub>2</sub>-Fühler

**HR** Raumhygrostat

**HD** Kanalhygrostat

**XCC-S** Preisgruppe 12

[2]	[1]
	XCC-S
TD	88,-
CO2VOCD	322,-
TCO2HR	327,-
HR	182,-
HD	377,-
	Grundpreis

Raumluftechnische Geräte und dezentrale Lüftung

Preise in € ohne MwSt.



Bausatz zur druckgeführten Regelung

XCC-CPC

|  
1

**1 Serie**

**XCC-CPC** Konstantdruckregelung für X-CUBE compact

XCC-CPC Preisgruppe 12

[1]	
	423,-
Grundpreis	





Preise in € ohne MwSt.

Ventilbaugruppe zum hydraulischen Anschluss von Heiz- und/oder Kühlregistern

**XCC-V / 063**

1	2

**1 Serie**

**XCC-V** Ventilbaugruppe bestehend aus 3-Wegeventil, Antrieb und Verschraubung

**2 Typ**

**063, 1, 16, 25, 4, 63, 10**

**XCC-V** Preisgruppe 12

[2]	kvs	[1]
		XCC-V
063	0.63	368,-
1	1	368,-
16	1.6	368,-
25	2.5	368,-
4	4	389,-
63	6.3	422,-
10	10	449,-
	Technische Daten	Grundpreis

Raumluftechnische Geräte und dezentrale Lüftung

Preise in € ohne MwSt.



Umwälzpumpe zum hydraulischen Anschluss von Heizregistern

XCC-P – A2540

1	2

1 Serie  
XCC-P Umwälzpumpe

2 Typ  
A2540

XCC-P Preisgruppe 12

[2]	
A2540	449,-
	Grundpreis



Preise in € ohne MwSt.

Stahlseilösen-Set zum vereinfachten Transport

XCC-LE

|  
1

1 Serie  
XCC-LE Stahlseilösen-Set

XCC-LE Preisgruppe 12

[1]	
	79,-
Einzelpreis	

Raumluftechnische Geräte und dezentrale Lüftung

Preise in € ohne MwSt.



Zu- und Abluftgerät mit Umschaltmöglichkeit auf Sekundärluftbetrieb, inklusive Wärmerückgewinner und Wärmeübertrager zum Einbau vor der Brüstung

**RA-B-ZAB/SEK – 4 – 1 – HE – KR / 1124 × 763 × 320 / C3 – MA – T / MR / C / Z / A / HV – R – 0,40 / KV – R – 0,40**

1            2   3   4   5            6            7   8   9   10   11   12   13   14   15   16   17   18   19

**1 Serie**

**RA-B-ZAB/SEK** horizontales dezentrales Brüstungslüftungsgerät X-CUBE/ROOMAIR-B-ZAB/SEK

**2 Wärmeübertrager**

**2** 2-Leiter  
**4** 4-Leiter

**3 Wärmeübertragerausführung**

Ausführung angeben (technische Auslegung mit TROX EPF oder TROX CONFIGURATOR)

**4 Variante**

Keine Eintragung: Standard  
**HE** hoher Wärmerückgewinnungsgrad

**5 Ausführung**

**KR** mit Kondensatablauf und Wasseranschluss rechts  
**KL** mit Kondensatablauf und Wasseranschluss links (nur mit Variante HE)

**6 Nenngröße [mm]**

Breite × Höhe × Tiefe  
**1085 × 630 × 320** (nur mit Variante Standard)  
**1124 × 763 × 320** (nur mit Variante HE und Ausführung KR)  
**1174 × 763 × 320** (nur mit Variante HE und Ausführung KL)

**7 Regelung**

**OR** ohne Regelung  
**C3** mit FSL-CONTROL III

**8 Regelungsfunktion**

**MA** Master  
**SL** Slave

**9 Echtzeituhr**

Nur mit Regelungsfunktion MA  
Keine Eintragung: ohne Echtzeituhr  
**T** mit Echtzeituhr

**10 Schnittstelle**

Keine Eintragung: ohne Schnittstelle  
**MT** mit Modbus TCP  
**MR** mit Modbus RTU (nur mit Regelungsfunktion MA)  
**BI** mit BACnet IP  
**BM** mit BACnet MS/TP (nur mit Regelungsfunktion MA)

**11 Luftqualitätsfühler**

Nur mit Regelungsfunktion MA  
Keine Eintragung: ohne Luftqualitätsfühler  
**C** mit CO<sub>2</sub>-Sensor  
**V** mit VOC-Sensor

**12 Zulufttemperaturfühler**

**Z** mit Zulufttemperaturfühler

**13 Außenlufttemperaturfühler**

Nur mit Regelungsfunktion MA  
Keine Eintragung: ohne Außenlufttemperaturfühler  
**A** mit Außenlufttemperaturfühler

**14 Heizventil**

**HV** mit thermoelektrischem Antrieb  
**HVE** mit elektromotorischem Antrieb

**15 Rücklaufverschraubung Heizkreis**

**R** mit Rücklaufverschraubung

**16 k<sub>vs</sub>-Wert Heizventil**

**0,25** (Durchgangsventil)  
**0,40** (Durchgangsventil)  
**0,63** (Durchgangsventil)  
**1,00** (Durchgangsventil)  
**F0,50** (druckunabhängiges Regelventil)

**17 Kühlventil**

Nur mit Wärmeübertrager 4  
**KV** mit thermoelektrischem Antrieb  
**KVE** mit elektromotorischem Antrieb

**18 Rücklaufverschraubung Kühlkreis**

Nur mit Wärmeübertrager 4  
**R** mit Rücklaufverschraubung

**19 k<sub>vs</sub>-Wert Kühlventil**

Nur mit Wärmeübertrager 4  
**0,25** (Durchgangsventil)  
**0,40** (Durchgangsventil)  
**0,63** (Durchgangsventil)  
**1,00** (Durchgangsventil)  
**F0,50** (druckunabhängiges Regelventil)

**Hinweis**

Preise auf Anfrage.



Preise in € ohne MwSt.

Zu- und Abluftgerät mit Sekundärluftbeimischung, inklusive Kreuzstrom-Wärmerückgewinner und Wärmeübertrager zum Einbau vor der Brüstung

**RA-B-ZAB+SEK - 4 - 1 - KR / 1150 × 670 × 320 / C3 - MA - T / MR / C / Z / A / HV - R - 0,40 / KV - R - 0,40**

1	2	3	4	5	6	7	8	9	10	11	12	13	14	15	16	17	18

**1 Serie**

**RA-B-ZAB+SEK** horizontales dezentrales Brüstungslüftungsgerät mit 3 Ventilatoren X-CUBE/ROOMAIR-B-ZAB+SEK

**11 Zulufttemperaturfühler**  
**Z** mit Zulufttemperaturfühler

**2 Wärmeübertrager**

**2** 2-Leiter  
**4** 4-Leiter

**12 Außenlufttemperaturfühler**

Nur mit Regelungsfunktion **MA**  
Keine Eintragung: ohne Außenlufttemperaturfühler  
**A** mit Außenlufttemperaturfühler

**3 Wärmeübertragerausführung**

Ausführung angeben (technische Auslegung mit TROX EPF oder TROX CONFIGURATOR)

**13 Heizventil**

**HV** mit thermoelektrischem Antrieb  
**HVE** mit elektromotorischem Antrieb

**4 Ausführung**

**KR** mit Kondensatablauf und Wasseranschluss rechts

**14 Rücklaufverschraubung Heizkreis**

**R** mit Rücklaufverschraubung

**5 Nenngröße [mm]**

Breite × Höhe × Tiefe  
**1150 × 670 × 320**

**15 k<sub>vs</sub>-Wert Heizventil**

**0,25** (Durchgangsventil)  
**0,40** (Durchgangsventil)  
**0,63** (Durchgangsventil)  
**1,00** (Durchgangsventil)  
**F0,50** (druckunabhängiges Regelventil)

**6 Regelung**

**OR** ohne Regelung  
**C3** mit FSL-CONTROL III

**16 Kühlventil**

Nur mit Wärmeübertrager 4  
**KV** mit thermoelektrischem Antrieb  
**KVE** mit elektromotorischem Antrieb

**7 Regelungsfunktion**

**MA** Master  
**SL** Slave

**17 Rücklaufverschraubung Kühlkreis**

Nur mit Wärmeübertrager 4  
**R** mit Rücklaufverschraubung

**8 Echtzeituhr**

Nur mit Regelungsfunktion **MA**  
Keine Eintragung: ohne Echtzeituhr  
**T** mit Echtzeituhr

**9 Schnittstelle**

Keine Eintragung: ohne Schnittstelle  
**MT** mit Modbus TCP  
**MR** mit Modbus RTU (nur mit Regelungsfunktion **MA**)  
**BI** mit BACnet IP  
**BM** mit BACnet MS/TP (nur mit Regelungsfunktion **MA**)

**18 k<sub>vs</sub>-Wert Kühlventil**

Nur mit Wärmeübertrager 4  
**0,25** (Durchgangsventil)  
**0,40** (Durchgangsventil)  
**0,63** (Durchgangsventil)  
**1,00** (Durchgangsventil)  
**F0,50** (druckunabhängiges Regelventil)

**10 Luftqualitätsfühler**

Nur mit Regelungsfunktion **MA**  
Keine Eintragung: ohne Luftqualitätsfühler  
**C** mit CO<sub>2</sub>-Sensor  
**V** mit VOC-Sensor

**Hinweis**

Preise auf Anfrage.

Raumlufttechnische Geräte und dezentrale Lüftung

Preise in € ohne MwSt.



Zu- und Abluftgerät mit Umschaltmöglichkeit auf Sekundärluftbetrieb, inklusive Wärmerückgewinner und Wärmeübertrager zum Einbau vor der Brüstung

<b>SA-B</b>	<b>- HE</b>	<b>- 4</b>	<b>- 1</b>	<b>/ KR</b>	<b>/ 2090 × 750 × 420</b>	<b>/ C3</b>	<b>- MA</b>	<b>- T</b>	<b>/ MR</b>	<b>/ C</b>	<b>/ Z</b>	<b>/ A</b>	<b>/ HV</b>	<b>- R</b>	<b>- 0,40</b>	<b>/ KV</b>	<b>- R</b>	<b>- 0,40</b>
1	2	3	4	5	6	7	8	9	10	11	12	13	14	15	16	17	18	19

### 1 Serie

**SA-B** horizontales dezentrales Brüstungslüftungsgerät X-CUBE/  
SCHOOLAIR-B

### 2 Variante

Keine Eintragung: Standard

**HE** hoher Wärmerückgewinnungsgrad

**HV** hoher Volumenstrom und Rotations-Wärmerückgewinner

### 3 Wärmeübertrager

2 2-Leiter

4 4-Leiter

### 4 Wärmeübertragerausführung

Ausführung angeben (technische Auslegung mit TROX EPF oder  
TROX CONFIGURATOR)

### 4 Ausführung

**KR** mit Kondensatablauf und Wasseranschluss rechts

**KL** mit Kondensatablauf und Wasseranschluss links (nur mit Variante  
HV)

### 5 Nenngröße [mm]

Breite × Höhe × Tiefe

**1590 × 646 × 420** (nur mit Variante Standard)

**2090 × 750 × 420** (nur mit Variante HE)

**2100 × 740 × 403** (nur mit Variante HV)

### 6 Regelung

**OR** ohne Regelung

**C3** mit FSL-CONTROL III

### 7 Regelungsfunktion

**MA** Master

**SL** Slave

### 8 Echtzeituhr

Nur mit Regelungsfunktion MA

Keine Eintragung: ohne Echtzeituhr

**T** mit Echtzeituhr

### 9 Schnittstelle

Keine Eintragung: ohne Schnittstelle

**MT** mit Modbus TCP

**MR** mit Modbus RTU (nur mit Regelungsfunktion MA)

**BI** mit BACnet IP

**BM** mit BACnet MS/TP (nur mit Regelungsfunktion MA)

### 10 Luftqualitätsfühler

Nur mit Regelungsfunktion MA

Keine Eintragung: ohne Luftqualitätsfühler

**C** mit CO<sub>2</sub>-Sensor

**V** VOC-Sensor

### 11 Zulufttemperaturfühler

**Z** mit Zulufttemperaturfühler

### 12 Außenlufttemperaturfühler

Nur mit Regelungsfunktion MA

Keine Eintragung: ohne Außenlufttemperaturfühler

**A** mit Außenlufttemperaturfühler

### 13 Heizventil

**HV** mit thermoelektrischem Antrieb

**HVE** mit elektromotorischem Antrieb

### 14 Rücklaufverschraubung Heizkreis

**R** mit Rücklaufverschraubung

### 15 k<sub>vs</sub>-Wert Heizventil

**0,25** (Durchgangsventil)

**0,40** (Durchgangsventil)

**0,63** (Durchgangsventil)

**1,00** (Durchgangsventil)

**F0,50** (druckunabhängiges Regelventil)

### 16 Kühlventil

Nur mit Wärmeübertrager 4

**KV** mit thermoelektrischem Antrieb

**KVE** mit elektromotorischem Antrieb

### 17 Rücklaufverschraubung Kühlkreis

Nur mit Wärmeübertrager 4

**R** mit Rücklaufverschraubung

### 18 k<sub>vs</sub>-Wert Kühlventil

Nur mit Wärmeübertrager 4

**0,25** (Durchgangsventil)

**0,40** (Durchgangsventil)

**0,63** (Durchgangsventil)

**1,00** (Durchgangsventil)

**F0,50** (druckunabhängiges Regelventil)

Hinweis

Preise auf Anfrage.



Preise in € ohne MwSt.

Zu- und Abluftgerät mit Umschaltmöglichkeit auf Sekundärluftbetrieb, inklusive Wärmerückgewinner und Wärmeübertrager zum vertikalen Einbau vor der Brüstung

RA-V-ZAB/SEK – HE – 4 – 1 – KR / 604 × 2200 × 260 / C3 – MA – T / MR / C / Z / A / HV – R – 0,40 / KV – R – 0,40

1 2 3 4 5 6 7 8 9 10 11 12 13 14 15 16 17 18 19

### 1 Serie

RA-V-ZAB/SEK vertikales dezentrales Lüftungsgerät X-CUBE/ROOMAIR-V-ZAB/SEK

### 2 Variante

Keine Eintragung: Standard  
HE hoher Wärmerückgewinnungsgrad

### 3 Wärmeübertrager

2 2-Leiter  
4 4-Leiter

### 4 Wärmeübertragerausführung

Ausführung angeben (technische Auslegung mit TROX EPF oder TROX CONFIGURATOR)

### 5 Ausführung

KR mit Kondensatablauf, Abluft raumseitig rechts  
KL mit Kondensatablauf, Abluft raumseitig links (nur mit Variante HE)

### 6 Nenngröße [mm]

Breite × Höhe × Tiefe  
400 × 1800 × 320 (nur mit Variante Standard)  
604 × 2200 × 260 (nur mit Variante HE)

### 7 Regelung

OR ohne Regelung  
C3 mit FSL-CONTROL III

### 8 Regelungsfunktion

MA Master  
SL Slave

### 9 Echtzeituhr

Nur mit Regelungsfunktion MA  
Keine Eintragung: ohne Echtzeituhr  
T mit Echtzeituhr

### 10 Schnittstelle

Keine Eintragung: ohne Schnittstelle  
MT mit Modbus TCP  
MR mit Modbus RTU (nur mit Regelungsfunktion MA)  
BI mit BACnet IP  
BM mit BACnet MS/TP (nur mit Regelungsfunktion MA)

### 11 Luftqualitätsfühler

Nur mit Regelungsfunktion MA  
Keine Eintragung: ohne Luftqualitätsfühler  
C mit CO<sub>2</sub>-Sensor  
V mit VOC-Sensor

### 12 Zulufttemperaturfühler

Z mit Zulufttemperaturfühler

### 13 Außenlufttemperaturfühler

Nur mit Regelungsfunktion MA  
Keine Eintragung: ohne Außenlufttemperaturfühler  
A mit Außenlufttemperaturfühler

### 14 Heizventil

HV mit thermoelektrischem Antrieb  
HVE mit elektromotorischem Antrieb

### 15 Rücklaufverschraubung Heizkreis

R mit Rücklaufverschraubung

### 16 k<sub>vs</sub>-Wert Heizventil

0,25 (Durchgangsventil)  
0,40 (Durchgangsventil)  
0,63 (Durchgangsventil)  
1,00 (Durchgangsventil)  
F0,50 (druckunabhängiges Regelventil)

### 17 Kühlventil

Nur mit Wärmeübertrager 4  
KV mit thermoelektrischem Antrieb  
KVE mit elektromotorischem Antrieb

### 18 Rücklaufverschraubung Kühlkreis

Nur mit Wärmeübertrager 4  
R mit Rücklaufverschraubung

### 19 k<sub>vs</sub>-Wert Kühlventil

Nur mit Wärmeübertrager 4  
0,25 (Durchgangsventil)  
0,40 (Durchgangsventil)  
0,63 (Durchgangsventil)  
1,00 (Durchgangsventil)  
F0,50 (druckunabhängiges Regelventil)

### Hinweis

Preise auf Anfrage.

Preise in € ohne MwSt.



Zu- und Abluftgerät mit Umschaltmöglichkeit auf Sekundärluftbetrieb, inklusive Wärmerückgewinner und Wärmeübertrager zum vertikalen Einbau vor der Brüstung

<b>SA-V</b>	<b>- HE</b>	<b>- 4</b>	<b>- 1</b>	<b>/ KO</b>	<b>/ 397 × 2350 × 359</b>	<b>/ C3</b>	<b>- MA</b>	<b>- T</b>	<b>/ MR</b>	<b>/ C</b>	<b>/ Z</b>	<b>/ A</b>	<b>/ HV</b>	<b>- R</b>	<b>- 0,40</b>	<b>/ KV</b>	<b>- R</b>	<b>- 0,40</b>
1	2	3	4	5	6	7	8	9	10	11	12	13	14	15	16	17	18	19

**1 Serie**

**SA-V** vertikales dezentrales Lüftungsgerät X-CUBE/SCHOOLAIR-V

**2 Variante**

Keine Eintragung: Standard

**HE** hoher Wärmerückgewinnungsgrad

**HV** hoher Volumenstrom und Rotationswärmerückgewinner

**3 Wärmeübertrager**

**2** 2-Leiter

**4** 4-Leiter

**EH** mit Elektroheizregister (nur mit Variante HV)

**4 Wärmeübertragerauführung**

Ausführung angeben (technische Auslegung mit TROX EPF oder TROX CONFIGURATOR)

**5 Ausführung**

**KO** ohne Kondensatablauf

**KM** mit Kondensatablauf (nur mit Variante Standard oder HV)

**KR** mit Kondensatablauf, Abluft raumseitig rechts (nur mit Variante HE)

**KL** mit Kondensatablauf, Abluft raumseitig links (nur mit Variante HE)

**6 Nenngröße [mm]**

Breite × Höhe × Tiefe

**397 × 2160 × 359** (nur mit Variante Standard und Wärmeübertrager 2)

**397 × 2350 × 359** (nur mit Variante Standard und Wärmeübertrager 4)

**604 × 1800 × 370** (nur mit Variante Standard, 1800-Version)

**600 × 2000 × 408** (nur mit Variante HE)

**605 × 2200 × 413** (nur mit Variante HV)

**7 Regelung**

**OR** ohne Regelung

**C3** mit FSL-CONTROL III

**8 Regelungsfunktion**

**MA** Master

**SL** Slave

**9 Echtzeituhr**

Nur mit Regelungsfunktion MA

Keine Eintragung: ohne Echtzeituhr

**T** mit Echtzeituhr

**10 Schnittstelle**

Keine Eintragung: ohne Schnittstelle

**MT** mit Modbus TCP

**MR** mit Modbus RTU (nur mit Regelungsfunktion MA)

**BI** mit BACnet IP

**BM** mit BACnet MS/TP (nur mit Regelungsfunktion MA)

**11 Luftqualitätsfühler**

Nur mit Regelungsfunktion MA

Keine Eintragung: ohne Luftqualitätsfühler

**C** mit CO<sub>2</sub>-Sensor

**V** mit VOC-Sensor

**12 Zulufttemperaturfühler**

**Z** mit Zulufttemperaturfühler

**13 Außenlufttemperaturfühler**

Nur mit Regelungsfunktion MA

Keine Eintragung: ohne Außenlufttemperaturfühler

**A** mit Außenlufttemperaturfühler

**14 Heizventil**

Nur mit Wärmeübertrager 2 oder 4

**HV** mit thermoelektrischem Antrieb

**HVE** mit elektromotorischem Antrieb

**15 Rücklaufverschraubung Heizkreis**

Nur mit Wärmeübertrager 2 oder 4

**R** mit Rücklaufverschraubung

**16 k<sub>vs</sub>-Wert Heizventil**

Nur mit Wärmeübertrager 2 oder 4

**0,25** (Durchgangsventil)

**0,40** (Durchgangsventil)

**0,63** (Durchgangsventil)

**1,00** (Durchgangsventil)

**F0,50** (druckunabhängiges Regelventil)

**17 Kühlventil**

Nur mit Wärmeübertrager 4

**KV** mit thermoelektrischem Antrieb

**KVE** mit elektromotorischem Antrieb

**18 Rücklaufverschraubung Kühlkreis**

Nur mit Wärmeübertrager 4

**R** mit Rücklaufverschraubung

**19 k<sub>vs</sub>-Wert Kühlventil**

Nur mit Wärmeübertrager 4

**0,25** (Durchgangsventil)

**0,40** (Durchgangsventil)

**0,63** (Durchgangsventil)

**1,00** (Durchgangsventil)

**F0,50** (druckunabhängiges Regelventil)

**Hinweis**

Preise auf Anfrage.



► **Gesunde Luft für unsere Kinder** ►►

**TROX SCHOOLAIR. Die Lüftungslösungen für Bildungseinrichtungen**



**Entdecken Sie, wie gesunde  
Luft Schule macht!**

**TROX<sup>®</sup> TECHNIK**  
The art of handling air

**TROX<sup>®</sup> TECHNIK**

Preise in € ohne MwSt.



Zu- und Abluftgerät mit Umschaltmöglichkeit auf Sekundärluftbetrieb, inklusive Wärmerückgewinner und Wärmeübertrager zum Einbau unter der Rohdecke

SA-D	- HV	- T	- 4	- 1	- LB	- B	/	3905 × 410 × 1030	/	0	/	C3	- MA	- T	/	MR	/	C	/	Z	/	A	/	HV	- R	- 0,40	/	KV	- R	- 0,40	
1	2	3	4	5	6	7		8		9	10	11	12	13	14	15	16	17	18	19	20	21	22								

### 1 Serie

**SA-D** Deckenlüftungsgerät X-CUBE/SCHOOLAIR-D

### 2 Variante

Keine Eintragung: Standard

**HV** hoher Volumenstrom und Rotationswärmerückgewinner

### 3 Einbausituation

**0** Einbau integriert in abgehängte Decke

**F** freihängender Einbau (nur mit Variante HV)

**T** teilintegriert in abgehängte Decke (nur mit Variante HV)

**Z** Einbau in eine vorab montierte Zarge (nur mit Variante HV)<sup>1</sup>

**I** Einbausituation noch offen (nur mit Variante HV)<sup>2</sup>

### 4 Wärmeübertrager

**2** 2-Leiter

**4** 4-Leiter

**EH** mit Elektroheizregister (nur mit Variante HV)

### 5 Wärmeübertragerausführung

Ausführung angeben (technische Auslegung mit TROX EPF oder TROX CONFIGURATOR)

### 6 Ausführung

**BB** (Außenluft-)Anschluss nach hinten, (Fortluft-)Anschluss nach hinten

**LB** (Außenluft-)Anschluss nach links, (Fortluft-)Anschluss nach hinten (nicht mit Einbausituation F oder Anschluss W)

**BR** (Außenluft-)Anschluss nach hinten, (Fortluft-)Anschluss nach rechts (nicht mit Einbausituation F oder Anschluss W)

**LR** (Außenluft-)Anschluss nach links, (Fortluft-)Anschluss nach rechts (nicht mit Einbausituation F oder Anschluss W)

### 7 Anschluss

**0** ohne Anschluss (nur mit Einbausituation I)

**W** Wandanschlussdichtsatz für Außen- und Fortluft (nicht mit Einbausituation I)

**B** Bundkragen (Ø 315 mm) für Außen- und Fortluft (nur mit Variante HV und nicht mit Einbausituation I)

**Q** Kanalstützen (270 × 270 mm) für Außen- und Fortluft (nur mit Variante HV und nicht mit Einbausituation I)

### 8 Nenngröße [mm]

Breite × Höhe × Tiefe

**1640 × 400 × 800** (nur mit Variante Standard)

**3363 × 410 × 1030** (nur mit Einbausituation 0)

**3555 × 410 × 1030** (nur mit Einbausituation F)

**3905 × 410 × 1030** (nur mit Einbausituation T)

**3900 × 440 × 1099** (nur mit Einbausituation Z)

**3355 × 410 × 1030** (nur mit Einbausituation I)

### 9 Oberfläche (Sichtseite)

Nur mit Variante HV

**0** pulverbeschichtet, RAL 9010 (reinweiß), GE 30

**P1** pulverbeschichtet, RAL 7012 (basaltgrau), GE 30 oder alternativen RAL-CLASSIC-Farbtönen angeben, GE 30

### 10 Regelung

**OR** ohne Regelung

**C3** mit FSL-CONTROL III

### 11 Regelungsfunktion

**MA** Master

**SL** Slave

### 12 Echtzeituhr

Nur mit Regelungsfunktion MA

Keine Eintragung: ohne Echtzeituhr

**T** mit Echtzeituhr

### 13 Schnittstelle

Keine Eintragung: ohne Schnittstelle

**MT** mit Modbus TCP

**MR** mit Modbus RTU (nur mit Regelungsfunktion MA)

**BI** mit BACnet IP

**BM** mit BACnet MS/TP (nur mit Regelungsfunktion MA)

### 14 Luftqualitätsfühler

Nur mit Regelungsfunktion MA

Keine Eintragung: ohne Luftqualitätsfühler

**C** mit CO<sub>2</sub>-Sensor

**V** mit VOC-Sensor

### 15 Zulufttemperaturfühler

**Z** mit Zulufttemperaturfühler

### 16 Außenlufttemperaturfühler

Nur mit Regelungsfunktion MA

Keine Eintragung: ohne Außentemperaturfühler

**A** mit Außentemperaturfühler

### 17 Heizventil

Nur mit Wärmeübertrager 2 oder 4

**HV** mit thermoelektrischem Antrieb

**HVE** mit elektromotorischem Antrieb

### 18 Rücklaufverschraubung Heizkreis

Nur mit Wärmeübertrager 2 oder 4

**R** mit Rücklaufverschraubung

### 19 k<sub>vs</sub>-Wert Heizventil

Nur mit Wärmeübertrager 2 oder 4

**0,25** (Durchgangsventil)

**0,40** (Durchgangsventil)

**0,63** (Durchgangsventil)

**1,00** (Durchgangsventil)

**F0,50** (druckunabhängiges Regelventil)

### 20 Kühlventil

Nur mit Wärmeübertrager 4

**KV** mit thermoelektrischem Antrieb

**KVE** mit elektromotorischem Antrieb

**21 Rücklaufverschraubung Kühlkreis**

Nur mit Wärmeübertrager 4  
**R** mit Rücklaufverschraubung

<sup>1</sup> Zubehör Zarge separat zu bestellen

<sup>2</sup> Basisgerät wird ohne Zubehör geliefert. Benötigtes Zubehör ist separat zu bestellen.

**22  $k_{vs}$ -Wert Kühlventil**

Nur mit Wärmeübertrager 4

**0,25** (Durchgangsventil)

**0,40** (Durchgangsventil)

**0,63** (Durchgangsventil)

**1,00** (Durchgangsventil)

**F0,50** (druckunabhängiges Regelventil)

**Hinweis**

Preise auf Anfrage.

Preise in € ohne MwSt.



Freistehendes Zu- und Abluftgerät inklusive Rotationswärmerückgewinner und Elektroheizregister

SA-S	-	HV	-	-	EH	-	30	-	/	1200	×	2300	×	600	/	0	-	0	/	C3	-	MA	-	T	/	MR	/	C	/	Z	/	A
1	2	3	4	5	6	7	8	9	10	11	12	13	14	15	16																	

#### 1 Serie

**SA-S** freistehendes dezentrales Standlüftungsgerät X-CUBE/SCHOOLAIR-S

#### 2 Variante

**HV** hoher Volumenstrom und Rotationswärmerückgewinner

#### 3 Wärmerückgewinnung

Keine Eintragung: Standard

#### 4 Wärmeübertrager

**EH** mit Elektroheizregister

#### 5 Wärmeübertragerausführung

**12** 1200 Watt

**18** 1800 Watt

**24** 2400 Watt

**30** 3000 Watt

#### 6 Ausführung

Keine Eintragung: Standard

#### 7 Nenngröße [mm]

Breite × Höhe × Tiefe

**1200 × 2300 × 600**

#### 8 Oberfläche Korpus

**0** RAL 9010 (reinweiß), GE 30

**P1** RAL 7012 (basaltgrau), GE 30 oder alternativ RAL-CLASSIC nach Wahl, GE 30

#### 9 Oberfläche Sockel und Blendraumen oben

**0** RAL 7012 (basaltgrau), GE 30

**P2** RAL 9010 (reinweiß), GE 30 oder alternativ RAL-CLASSIC nach Wahl, GE 30

#### 10 Regelung

**OR** ohne Regelung

**C3** mit FSL-CONTROL III

#### 11 Regelungsfunktion

**MA** Master

**SL** Slave

#### 12 Echtzeituhr

Nur mit Regelungsfunktion MA

Keine Eintragung: ohne Echtzeituhr

**T** mit Echtzeituhr

#### 13 Schnittstelle

Keine Eintragung: ohne Schnittstelle

**MT** mit Modbus TCP

**MR** mit Modbus RTU (nur mit Regelungsfunktion MA)

**BI** mit BACnet IP

**BM** mit BACnet MS/TP (nur mit Regelungsfunktion MA)

#### 14 Luftqualitätsfühler

Nur mit Regelungsfunktion MA

Keine Eintragung: ohne Luftqualitätsfühler

**C** mit CO<sub>2</sub>-Sensor

**V** mit VOC-Sensor

#### 15 Zulufttemperaturfühler

**Z** mit Zulufttemperaturfühler

#### 16 Außenlufttemperaturfühler

Nur mit Regelungsfunktion MA

Keine Eintragung: ohne Außenlufttemperaturfühler

**A** mit Außenlufttemperaturfühler

#### Hinweis

Preise auf Anfrage.



Preise in € ohne MwSt.

Unterflurlüftungsgerät mit Zu- und Abluffunktion, Sekundärluftbeimischung, Umschaltmöglichkeit auf Sekundärluftbetrieb, Wärmerückgewinnung (WRG) sowie Heiz- und Kühlfunktion

<b>RA-U-ZAS</b>	<b>- 4</b>	<b>- 1</b>	<b>- AR</b>	<b>/ 1150 × 196 × 830</b>	<b>/ C3</b>	<b>- MA</b>	<b>- T</b>	<b>/ MR</b>	<b>/ C</b>	<b>/ Z</b>	<b>/ A</b>	<b>/ HVE</b>	<b>- R</b>	<b>- 0,40</b>	<b>/ KVE</b>	<b>- R</b>	<b>- 0,40</b>
1	2	3	4	5	6	7	8	9	10	11	12	13	14	15	16	17	18

**1 Serie**

**RA-U-ZAS** dezentrales Unterflurlüftungsgerät X-CUBE/ROOMAIR-U-ZAS

**2 Wärmeübertrager**

**2** 2-Leiter  
**4** 4-Leiter

**3 Wärmeübertragerausführung**

Ausführung angeben (technische Auslegung mit TROX EPF oder TROX CONFIGURATOR)

**4 Ausführung**

**AR** Wasseranschluss raumseitig rechts  
**AL** Wasseranschluss raumseitig links

**5 Nenngröße [mm]**

Breite × Höhe × Tiefe  
**1100 × 196 × 830** (nur mit Wärmeübertrager 2)  
**1150 × 196 × 830** (nur mit Wärmeübertrager 4)

**6 Regelung**

**C3** mit FSL-CONTROL III

**7 Regelungsfunktion**

**MA** Master  
**SL** Slave

**8 Echtzeituhr**

Nur mit Regelungsfunktion MA  
Keine Eintragung: ohne Echtzeituhr  
**T** mit Echtzeituhr

**9 Schnittstelle**

Keine Eintragung: ohne Schnittstelle  
**MT** mit Modbus TCP  
**MR** mit Modbus RTU (nur mit Regelungsfunktion MA)  
**BI** mit BACnet IP  
**BM** mit BACnet MS/TP (nur mit Regelungsfunktion MA)

**10 Luftqualitätsfühler**

Nur mit Regelungsfunktion MA  
Keine Eintragung: ohne Luftqualitätsfühler  
**C** mit CO<sub>2</sub>-Sensor  
**V** mit VOC-Sensor

**11 Zulufttemperaturfühler**

**Z** mit Zulufttemperaturfühler

**12 Außenlufttemperaturfühler**

Nur mit Regelungsfunktion MA  
Keine Eintragung: ohne Außenlufttemperaturfühler  
**A** mit Außenlufttemperaturfühler

**13 Heizventil**

**HVE** mit elektromotorischem Antrieb

**14 Rücklaufverschraubung Heizkreis**

**R** mit Rücklaufverschraubung

**15 k<sub>vs</sub>-Wert Heizventil**

**0,25** (Durchgangsventil)  
**0,40** (Durchgangsventil)  
**0,63** (Durchgangsventil)  
**1,00** (Durchgangsventil)

**16 Kühlventil**

Nur mit Wärmeübertrager 4  
**KVE** mit elektromotorischem Antrieb

**17 Rücklaufverschraubung Kühlkreis**

Nur mit Wärmeübertrager 4  
**R** mit Rücklaufverschraubung

**18 k<sub>vs</sub>-Wert Kühlventil**

Nur mit Wärmeübertrager 4  
**0,25** (Durchgangsventil)  
**0,40** (Durchgangsventil)  
**0,63** (Durchgangsventil)  
**1,00** (Durchgangsventil)

**Hinweis**

Preise auf Anfrage.

Raumlufttechnische Geräte und dezentrale Lüftung



Preise in € ohne MwSt.

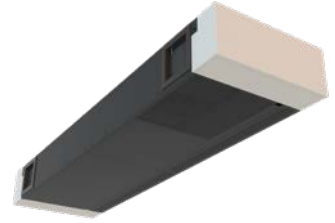

**SA-ACC – AN / DHV / B**

1	2	3	4

**1 Serie**

**SA-ACC** Zubehör für X-CUBE/SCHOOLAIR-ACC

**2 Zubehörteil**

**AN** Anschluss

**3 Dezentrales Lüftungsgerät**

**DHV** passend zum X-CUBE/SCHOOLAIR-D-HV

**4 Anschluss**

**W** Wandanschlussdichsatz für Außen- und Fortluft

**B** Bundkragen (Ø 315 mm) für Außen- oder Fortluft

**Q** Kanalstutzen (270 × 270 mm) für Außen- oder Fortluft

**Hinweis**

Preise auf Anfrage.



Preise in € ohne MwSt.

**SA-ACC – BE / DHV / G**

1	2	3	4

**1 Serie**

**SA-ACC** Zubehör für X-CUBE/SCHOOLAIR-ACC

**2 Zubehörteil**

**BE** Befestigungsmaterial

**3 Dezentrales Lüftungsgerät**

**DHV** passend zum X-CUBE/SCHOOLAIR-D-HV

**4 Befestigungsmaterial**

**G** für Gerätemontage ohne Zarge

**GZ** für Gerätemontage in der Zarge

Hinweis: Dübel und Gewindestangen sind nicht im Lieferumfang enthalten.

**Hinweis**

Preise auf Anfrage.



Preise in € ohne MwSt.

SA-ACC – ZA / DHV / BR / B / 3900 × 440 × 1099 / P1 – RAL 9016

1	2	3	4	5	6	7

**1 Serie**

**SA-ACC** Zubehör für X-CUBE/SCHOOLAIR-ACC

**2 Zubehörteil**

**ZA** Zarge

**3 Dezentrales Lüftungsgerät**

**DHV** passend zum X-CUBE/SCHOOLAIR-D-HV

**4 Ausführung**

Gemäß Grundgerät auswählen

**BB** (Außenluft-)Anschluss nach hinten, (Fortluft-)Anschluss nach hinten

**LB** (Außenluft-)Anschluss nach links, (Fortluft-)Anschluss nach hinten

**BR** (Außenluft-)Anschluss nach hinten, (Fortluft-)Anschluss nach rechts

**LR** (Außenluft-)Anschluss nach links, (Fortluft-)Anschluss nach rechts

**5 Anschluss**

**B** Bundkragen (Ø 315 mm) für Außen- oder Fortluft

**Q** Kanalstützen (270 × 270 mm) für Außen- oder Fortluft

**6 Nenngröße [mm]**

Breite × Höhe × Tiefe

**3900 × 440 × 1099**

**7 Oberfläche (Sichtseite)**

**0** pulverbeschichtet, RAL 9010 (reinweiß), GE 30

**P1** pulverbeschichtet, RAL 7012 (basaltgrau), GE 30, oder alternativ RAL-CLASSIC-Farbtöne nach Wahl, GE 30

**Hinweis**

Preise auf Anfrage.





## SA-ACC – VT / DHV / T / B / 275 × 410 × 1030 / P1 – RAL 9016

1	2	3	4	5	6	7

**1 Serie****SA-ACC** Zubehör für X-CUBE/SCHOOLAIR-ACC**2 Zubehörteil****VT** Verkleidungsteilset**VTL** Verkleidungsteil links**VTR** Verkleidungsteil rechts**3 Dezentrales Lüftungsgerät****DHV** passend zum X-CUBE/SCHOOLAIR-D-HV**4 Einbausituation****0** Einbau integriert in abgehängte Decke (nicht mit Zubehörteil VT)**F** freihängender Einbau (nicht mit Zubehörteil VT)**T** teilintegriert in abgehängte Decke (nicht mit Zubehörteil VT)**Z** Einbau in eine vorab montierte Zarge (nur mit Zubehörteil VT)**5 Anschluss**

Nur mit Einbausituation T

Keine Eintragung: ohne Anschluss

**B** Bundkragen (Ø 315 mm) für Außen- oder Fortluft**Q** Kanalstützen (270 × 270 mm) für Außen- oder Fortluft**6 Nenngröße [mm]**

Breite × Höhe × Tiefe

**4 × 410 × 1030** (nur mit Einbausituation 0)**100 × 410 × 1030** (nur mit Einbausituation F)**275 × 410 × 1030** (nur mit Einbausituation T)**826 × 20 × 1049** (nur mit Einbausituation Z)**267 × 15 × 1049** (nur mit Einbausituation Z)**7 Oberfläche (Sichtseite)****0** pulverbeschichtet, RAL 9010 (reinweiß), GE 30**P1** pulverbeschichtet, RAL 7012 (basaltgrau), GE 30, oder alternativ

RAL-CLASSIC-Farbtöne nach Wahl, GE 30

**Hinweis**

Preise auf Anfrage.

► **Gesunde Luft für unsere Kinder** ►►

**TROX SCHOOLAIR. Die Lüftungslösungen für Bildungseinrichtungen**



**Entdecken Sie, wie gesunde  
Luft Schule macht!**

**TROX<sup>®</sup> TECHNIK**  
The art of handling air



Digitales Raumbediengerät, Typ Schneider, Aufputzmontage

**Hinweis**

Preise auf Anfrage.

Artikelnummer A00000086157

Preise in € ohne MwSt.

Preise in € ohne MwSt.

Raumbediengerät mit Stufenschalter, Typ Thermokon, Aufputzmontage



**Hinweis**

Preise auf Anfrage.

Artikelnummer A00000082515



Raumbediengerät ohne Stufenschalter, Typ Thermokon, Aufputzmontage

Hinweis  
Preise auf Anfrage.  
Artikelnummer A00000079777

Preise in € ohne MwSt.



Preise in € ohne MwSt.

Raumtemperaturfühler, Aufputzmontage

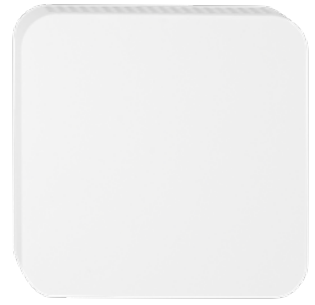

**Hinweis**

Preise auf Anfrage.

Artikelnummer A00000059069



Raumbediengerät ohne Stufenschalter, Typ Thermokon, Unterputzmontage, Schalterprogramm Berker S.1

Hinweis  
Preise auf Anfrage.  
Artikelnummer A00000079778

Preise in € ohne MwSt.

Preise in € ohne MwSt.



Raumbediengerät ohne Stufenschalter, Typ Thermokon, Unterputzmontage, Schalterprogramm Berker Q.3

**Hinweis**

Preise auf Anfrage.

Artikelnummer A00000081579





Raumbediengerät ohne Stufenschalter, Typ Thermokon, Unterputzmontage, Schalterprogramm Busch Jäger future linear

**Hinweis**

Preise auf Anfrage.

Artikelnummer A00000079779

Preise in € ohne MwSt.

Preise in € ohne MwSt.



Raumbediengerät ohne Stufenschalter und ohne Sollwertsteller, Typ Thermokon, Unterputzmontage, Schalterprogramm Gira E2

**Hinweis**

Preise auf Anfrage.

Artikelnummer A00000081503



**I. Allgemeines**

1. Diese allgemeinen Lieferbedingungen gelten für alle Lieferungen, die die TROX GmbH, die TROX HGI GmbH, die TROX X-FANS GmbH oder die DR. ERMER GmbH, (im folgenden „TROX“ genannt) übernimmt, soweit nicht im Einzelfall abweichende Vereinbarungen getroffen sind. Einkaufsbedingungen des Käufers werden auch dann nicht anerkannt, wenn TROX ihnen nach Zugang nicht ausdrücklich widerspricht. Ein Vertrag kommt – mangels besonderer Vereinbarung – erst mit der schriftlichen Auftragsbestätigung von TROX zustande.
2. TROX behält sich an Mustern, Kostenvorschlägen, Zeichnungen u. ä. Informationen körperlicher und unkörperlicher Art – auch in elektronischer Form – Eigentums- und Urheberrechte vor; sie dürfen Dritten nicht zugänglich gemacht werden. TROX verpflichtet sich, vom Käufer als vertraulich bezeichnete Informationen und Unterlagen nur mit dessen Zustimmung Dritten zugänglich zu machen.
3. Sämtliche Angaben von TROX zur Kaufsache im Katalog oder bei den Vertragsverhandlungen sind Eigenschaftsbeschreibungen, keine Zusicherungen im Rechts- sinne. Soweit in dem Kaufvertrag nicht ausdrücklich etwas anderes bestimmt oder in Bezug genommen worden ist, hat TROX keine Zusicherungen abgegeben.
4. Maßgebend für die Auslegung von Handelsklauseln sind im Zweifel die Incoterms 2020.
5. Angebote sind grundsätzlich freibleibend. Lieferzeitangaben gelten nur annähernd. Als Liefertag gilt der Tag der Absendung ab Werk.
6. Datenschutzhinweis: Wir weisen darauf hin, dass wir – ausschließlich zu Geschäftszwecken – Ihre personenbezogenen Daten der Ansprechpartner des Käufers mit Hilfe der elektronischen Datenverarbeitung entsprechend den Vorschriften des Bundesdatenschutzgesetzes verarbeiten und weitergeben. In diesem Zusammenhang können bestimmte Daten (Name, Anschrift, Rechnungsdaten und nicht termingerechte Zahlungen durch den Käufer) an Wirtschaftsauskunfteien und Warenkreditversicherungen übermittelt werden.

**II. Preis und Zahlung**

1. Die Preise gelten mangels besonderer Vereinbarung ab Werk einschließlich Verladung im Werk und Standardverpackung, jedoch ausschließlich Entladung. Preise für einzelne Positionen eines Angebotes haben nur Gültigkeit bei Erteilung des Gesamtauftrages über dieses Angebot. Bestätigte Preise gelten nur bei Abnahme der vereinbarten Menge. Zu den Preisen kommt die Umsatzsteuer in der jeweiligen gesetzlichen Höhe hinzu. Ändern sich nach Vertragsabschluss Abgaben oder andere Fremdkosten, die im vereinbarten Preis enthalten sind, oder entstehen sie neu, ist TROX im entsprechenden Umfang zu einer Preisänderung berechtigt. Auf Verlangen wird TROX diese Kostenhöhung dem Käufer nachweisen.
2. Mangels besonderer Vereinbarung ist die Zahlung ohne jeden Abzug auf das Konto von TROX zu leisten, und zwar netto Kasse innerhalb von 20 Tagen nach Rechnungsdatum. Zahlung hat so zu erfolgen, dass der Lieferer am Fälligkeitstag über den Betrag verfügen kann. Kosten des Zahlungsverkehrs trägt der Käufer. Verzugszinsen werden nach § 288 BGB berechnet. Die Geltendmachung eines höheren Verzugs Schadens bleibt vorbehalten.
3. Das Recht, Zahlungen zurückzuhalten oder mit Gegenansprüchen aufzurechnen, steht dem Käufer nur insoweit zu, als seine Gegenansprüche unbestritten oder rechtskräftig festgestellt sind.
4. Sämtliche Forderungen von TROX werden unabhängig von der Laufzeit etwa hereingenommener und unwiderruflich gutgeschriebener Wechsel sofort fällig, wenn die Zahlungsbedingungen nicht eingehalten werden oder TROX Umstände bekannt werden, die geeignet sind, die Kreditwürdigkeit des Käufers zu mindern. In diesem Fall ist TROX berechtigt, noch ausstehende Lieferungen nur gegen Vorauszahlung auszuführen.
5. Kommt der Käufer mit seinen Zahlungen in Verzug, so ist TROX darüber hinaus berechtigt, vom Vertrag zurückzutreten und daneben Schadenersatz zu verlangen. Ferner kann TROX dem Käufer die Weiterveräußerung und den Einbau gelieferter Waren untersagen und deren Rückgabe oder die

Übertragung des mittelbaren Besitzes an der gelieferten Ware auf Kosten des Käufers verlangen. Der Käufer ermächtigt TROX bereits jetzt, in den genannten Fällen seinen Betrieb zu betreten und die gelieferte Ware wegzunehmen; diese Wegnahme gilt nicht als Rücktritt vom Verträge.

6. Die in den Abs. 5 genannten Rechtsfolgen kann der Käufer durch Sicherheitsleistung in Höhe des gefährdeten Zahlungsanspruches von TROX abwenden.

**III. Lieferzeit, Lieferverzögerung**

1. Die Lieferzeit ergibt sich aus den Vereinbarungen der Vertragsparteien. Ihre Einhaltung durch TROX setzt voraus, dass alle kaufmännischen und technischen Fragen zwischen den Vertragsparteien geklärt sind und der Käufer alle ihm obliegenden Verpflichtungen, wie z. B. Beibringung der erforderlichen behördlichen Bescheinigungen oder Genehmigungen oder die Leistung einer Anzahlung erfüllt hat. Ist dies nicht der Fall, so verlängert sich die Lieferzeit angemessen. Dies gilt nicht, soweit TROX die Verzögerung zu vertreten hat. Bei nachträglicher Auftragsänderung durch den Käufer ist TROX berechtigt, die Lieferzeit zu verlängern.
2. Die Einhaltung der Lieferfrist steht unter dem Vorbehalt richtiger und rechtzeitiger Selbstbelieferung. Sich abzeichnende Verzögerungen teilt TROX sobald als möglich mit.
3. Die Lieferfrist ist eingehalten, wenn der Liefergegenstand bis zu ihrem Ablauf das Werk von TROX verlassen hat oder die Versandbereitschaft gemeldet ist. Soweit eine Abnahme zu erfolgen hat, ist – außer bei berechtigter Abnahmeverweigerung – der Abnahmetermin maßgebend, hilfsweise die Meldung der Abnahmebereitschaft.
4. Werden der Versand bzw. die Abnahme des Liefergegenstandes aus Gründen verzögert, die der Käufer zu vertreten hat, so werden ihm, beginnend einen Monat nach Meldung der Versand- bzw. der Abnahmebereitschaft, die durch die Verzögerung entstandenen Kosten berechnet.
5. Ist die Nichteinhaltung der Lieferzeit auf höhere Gewalt, auf Arbeitskämpfe oder sonstige Ereignisse, die außerhalb des Einflussbereiches von TROX liegen, zurückzuführen, so verlängert sich die Lieferzeit angemessen. TROX wird dem Käufer den Beginn und das Ende derartiger Umstände baldmöglichst mitteilen.
6. Der Käufer kann ohne Fristsetzung vom Vertrag zurücktreten, wenn TROX die gesamte Leistung vor Gefahrübergang endgültig unmöglich wird. Der Käufer kann darüber hinaus vom Vertrag zurücktreten, wenn bei einer Bestellung die Ausführung eines Teils der Lieferung unmöglich wird und er ein berechtigtes Interesse an der Ablehnung der Teillieferung hat. Ist dies nicht der Fall, so hat der Käufer den auf die Teillieferung entfallenden Vertragspreis zu zahlen. Dasselbe gilt bei Unvermögen. Im Übrigen gilt Abschnitt VII.2. Tritt die Unmöglichkeit oder das Unvermögen während des Annahmeverzuges ein oder ist der Käufer für diese Umstände allein oder weit überwiegend verantwortlich, bleibt er zur Gegenleistung verpflichtet.
7. Gerät TROX in Verzug, hat der Käufer eine angemessene Nachfrist von 10 Tagen zu setzen. Entsteht dem Käufer durch Lieferverzug auch über den Ablauf der Nachfrist hinaus eine von ihm nachzuweisender Schaden, ist der Käufer berechtigt, diesen von TROX ersetzt zu verlangen, es sei denn, TROX erklärt sich bereit, dem Käufer zum Ausgleich dieses Schadens eine pauschale Verzugsentschädigung zu zahlen. Sie beträgt für jede volle Woche der Verspätung 0,5 %, im Ganzen aber höchstens 5% vom Wert desjenigen Teils der Gesamtlieferung, der infolge der Verspätung nicht rechtzeitig oder nicht vertragsgemäß genutzt werden kann. Setzt der Käufer TROX – unter Berücksichtigung der gesetzlichen Ausnahmefälle – nach Fälligkeit eine angemessene Frist zur Leistung und wird die Frist nicht eingehalten, ist der Käufer im Rahmen der gesetzlichen Vorschriften zum Rücktritt berechtigt. Weitere Ansprüche aus Lieferverzug bestimmen sich ausschließlich nach Abschnitt VII.2 dieser Bedingungen.
8. Annulliert der Käufer seinen Auftrag oder verweigert er die Annahme des Liefergegenstandes aus

Gründen, die er zu vertreten hat, so ist TROX anstelle seines Anspruchs auf Vertragserfüllung berechtigt, anstelle eines Schadenersatzes ohne jeden weiteren Nachweis Stornierungskosten in Höhe von zehn Prozent des Auftragswertes zu verlangen. Neben den Stornierungskosten hat der Käufer nach Anforderung von TROX hin die speziell für ihn angefertigte Ausrüstung des Liefergegenstandes zu vergüten, die ihm in diesem Fall auf Wunsch zur Verfügung gestellt wird.

**IV. Gefahrübergang, Abnahme**

1. Sofern nicht anders vereinbart, bestimmt TROX Versandweg und -mittel sowie Spediteur und Frachtführer. Verlangt der Käufer nach einer anderen als der vom Verkäufer gewählten Beförderung (Beförderungsmittel/Beförderungsweg), trägt der Käufer die entsprechenden Mehrkosten. Darunter fallen auch LKW mit Hebebühne, Anlieferung mit Motorwagen sowie Terminsendungen. Die Lieferung erfolgt bei LKW- Versand (unabhängig von den Lieferbedingungen) unbeladen bis zur Abladestelle/Bordsteinkante. Die Abladestelle muss für alle handelsüblichen LKW auf witterungsunabhängig befahrbaren Straßen zugänglich sein. Ausgenommen von allen Fracht-/ Lieferbedingungen sind Halligen und Inseln.
2. Die Gefahr geht auf den Käufer über, wenn der Liefergegenstand das Werk von TROX verlassen hat, und zwar auch dann, wenn Teillieferungen erfolgen oder TROX noch andere Leistungen, z. B. die Versandkosten oder Anlieferung und Aufstellung übernommen hat. Soweit eine Abnahme zu erfolgen hat, ist diese für den Gefahrübergang maßgebend. Sie muss unverzüglich zum Abnahmetermin, hilfsweise nach Meldung von TROX über die Abnahmebereitschaft durchgeführt werden. Der Käufer darf die Abnahme bei Vorliegen eines nicht wesentlichen Mangels nicht verweigern.
3. Verzögert sich oder unterbleibt der Versand bzw. die Abnahme infolge von Umständen, die TROX nicht zuzurechnen sind, geht die Gefahr vom Tage der Meldung der Versand- bzw. Abnahmebereitschaft auf den Käufer über. TROX verpflichtet sich, auf Kosten des Käufers die Versicherungen abzuschließen, die dieser verlangt.
4. Wird ohne Verschulden von TROX der Transport auf dem vorgesehenen Weg oder zu dem vorgesehenen Ort in der vorgesehenen Zeit unmöglich, so ist TROX berechtigt, auf einem anderen Weg oder zu einem anderen Ort zu liefern; die entstehenden Mehrkosten trägt der Käufer. Dem Käufer wird vorher Gelegenheit zur Stellungnahme gegeben.
5. Teillieferungen sind zulässig, soweit für den Käufer zumutbar. Branchenübliche Mehr- und Minderlieferungen der abgeschlossenen Menge sind zulässig.
6. Bei Transportschäden hat der Käufer unverzüglich eine Tatbestandsaufnahme bei den zuständigen Stellen zu veranlassen.
7. Angeliessene Gegenstände sind, auch wenn sie unwesentliche Mängel aufweisen, vom Käufer unbeschadet seiner Rechte aus Abschnitt VI. dieser Bedingungen entgegenzunehmen.
8. Die Ware wird unverpackt und nicht gegen Rost geschützt geliefert. Falls und soweit handelsüblich, liefert TROX verpackt. Für Verpackung, Schutz und/ oder Transporthilfsmittel sorgt TROX nach eigener Erfahrung und auf Kosten des Käufers. Transport- und alle sonstigen Verpackungen nach Maßgabe der Verpackungsverordnung werden von TROX nicht zurückgenommen.

**V. Eigentumsvorbehalt**

1. TROX behält sich das Eigentum an dem Liefergegenstand bis zum Eingang aller Zahlungen – auch für ggf. zusätzlich geschuldete Nebenleistungen – aus dem Liefervertrag vor. TROX ist berechtigt, den Liefergegenstand auf Kosten des Käufers gegen Diebstahl, Bruch-, Feuer-, Wasser- und sonstige Schäden zu versichern, sofern nicht der Käufer selbst die Versicherung nachweislich abgeschlossen hat.
2. Der Käufer darf den Liefergegenstand weder verpfänden noch zur Sicherung übereignen. Bei Pfändungen sowie Beschlagnahme oder sonstigen Verfügungen durch Dritte hat er TROX unverzüglich davon zu benachrichtigen.

- Bei vertragswidrigem Verhalten des Käufers, insbesondere bei Zahlungsverzug ist TROX zur Rücknahme des Liefergegenstandes nach Mahnung berechtigt und der Käufer zur Herausgabe verpflichtet.
- Aufgrund des Eigentumsvorbehalts kann TROX den Liefergegenstand nur heraus verlangen, wenn TROX vom Vertrag zurückgetreten ist.
- Der Käufer ist verpflichtet, TROX unverzüglich Mitteilung von allen Zwangsvollstreckungsmaßnahmen gegen einen dem Eigentumsvorbehalt unterliegenden Gegenstand zu machen und TROX Abschriften von Pfändungsverfügungen und -protokollen zu übersenden. Er hat darüber hinaus alles zu unternehmen, um die Durchführung der Zwangsvollstreckung abzuwenden.
- Der Antrag auf Eröffnung des Insolvenzverfahrens über das Vermögen des Käufers berechtigt TROX, vom Vertrag zurückzutreten und die sofortige Rückgabe des Liefergegenstandes zu verlangen.
- Bei Verarbeitung, Verbindung und Vermischung der Vorbehaltsware mit anderen Waren durch den Käufer steht TROX das Miteigentum an der neuen Sache im Verhältnis des Rechnungswertes der Vorbehaltsware zum Rechnungswert, mangels eines solchen zum Herstellungswert, der anderen verwendeten Waren zu. Erlischt das Eigentum von TROX durch Verbindung oder Vermischung, so überträgt der Käufer TROX bereits bei Vertragsschluss die ihm zustehenden Eigentumsrechte an dem neuen Bestand oder der Sache im Umfang des Rechnungswertes der Vorbehaltsware und verwarft sie unentgeltlich für TROX. Die hiernach entstehenden Miteigentumsrechte gelten als Vorbehaltsware im Sinne von Abschnitt V. 1.
- Die Forderungen des Käufers aus der Weiterveräußerung werden bereits bei Abschluss dieses Vertrages an TROX abgetreten. TROX nimmt die Abtretung hiermit an.
- Wird die Vorbehaltsware vom Käufer zusammen mit anderen, nicht von TROX erworbenen Waren, veräußert, so gilt die Abtretung der Forderung aus der Weiterveräußerung nur in Höhe des Rechnungswertes der jeweils veräußerten Vorbehaltsware. Bei der Veräußerung von Waren, an denen TROX Miteigentumsanteile gemäß Abschnitt V. 8. hat, gilt die Abtretung der Forderung in Höhe dieser Miteigentumsanteile.
- Wird die Vorbehaltsware vom Käufer zur Erfüllung eines Werkvertrages verwendet, so gelten für die Forderung aus diesem Verträge diese Regelungen entsprechend.
- Der Käufer ist berechtigt, Forderungen aus der Veräußerung bis auf Widerruf, zu dem TROX jederzeit berechtigt ist, einzuziehen.
- Zur Abtretung der Forderungen ist der Käufer in keinem Fall befugt. Auf Verlangen von TROX ist er verpflichtet, seine Abnehmer sofort von der Abtretung an TROX zu unterrichten und ihm die zur Einziehung erforderlichen Auskünfte und Unterlagen zu geben.
- Übersteigt der Wert der TROX eingeräumten Sicherheiten die gesicherten Forderungen insgesamt um mehr als 25%, dann ist TROX auf Verlangen des Käufers insoweit zur Freigabe von Sicherheiten nach eigener Wahl verpflichtet.
- Ist der Eigentumsvorbehalt oder die Abtretung nach dem Recht, in dessen Bereich sich die Ware befindet, nicht wirksam, so gilt die dem Eigentumsvorbehalt oder der Abtretung in diesem Bereich entsprechende Sicherheit als vereinbart. Ist hierbei die Mitwirkung des Bestellers erforderlich, so hat er auf eigene Kosten alle Maßnahmen zu treffen, die zur Begründung und Erhaltung solcher Rechte erforderlich sind.

## VI. Mängelansprüche

Für Sach- und Rechtsmängel der Lieferung leistet TROX unter Ausschluss weiterer Ansprüche – vorbehaltlich Abschnitt VII – Gewähr wie folgt:

### Sachmängel

- Alle diejenigen Teile sind unentgeltlich nach Wahl von TROX nachzubessern oder mangelfrei zu ersetzen, die sich infolge eines vor dem Gefahrübergang liegenden Umstandes als mangelhaft herausstellen. Die Feststellung solcher Mängel ist TROX unverzüglich schriftlich zu melden. Ersetzte Teile werden Eigentum von TROX.
- Zur Vornahme aller TROX notwendig erscheinenden Nachbesserungen und Ersatzlieferungen hat der Käufer nach Verständigung mit TROX diesem die

- erforderliche Zeit und Gelegenheit zu geben; anderenfalls ist TROX für die daraus entstehenden Folgen befreit. Nur in dringenden Fällen der Gefährdung der Betriebssicherheit bzw. zur Abwehr unverhältnismäßig großer Schäden, wobei TROX sofort zu verständigen ist, hat der Käufer das Recht, den Mangel selbst oder durch Dritte beseitigen zu lassen und von TROX Ersatz der erforderlichen Aufwendungen zu verlangen.
- TROX trägt - soweit sich die Beanstandung als berechtigt herausstellt - die zum Zwecke der Nacherfüllung erforderlichen Aufwendungen, soweit hierdurch keine unverhältnismäßige Belastung von TROX eintritt. Soweit sich die Aufwendungen dadurch erhöhen, dass der Käufer die Kaufsache nach Ablieferung an einen anderen Ort als den Erfüllungsort verbracht hat, sind dadurch entstehende Mehrkosten vom Käufer zu tragen. TROX ersetzt bei dem Verkauf einer neu hergestellten Sache außerdem im Umfang seiner gesetzlichen Verpflichtung die vom Käufer geleisteten Aufwendungen im Rahmen von Rückgriffsansprüchen in der Lieferkette.
- Der Käufer hat im Rahmen der gesetzlichen Vorschriften ein Recht zum Rücktritt vom Vertrag, wenn TROX - unter Berücksichtigung der gesetzlichen Ausnahmefälle - eine ihr gesetzte angemessene Frist für die Nachbesserung oder Ersatzlieferung wegen eines Sachmangels fruchtlos verstreichen lässt. Liegt nur ein unerheblicher Mangel vor, steht dem Käufer lediglich ein Recht zur Minderung des Vertragspreises zu. Das Recht auf Minderung des Vertragspreises bleibt ansonsten ausgeschlossen.
- Weitere Ansprüche bestimmen sich ausschließlich nach Abschnitt VI. 2 dieser Bedingungen.
- Keine Haftung wird insbesondere in folgenden Fällen übernommen: Ungeeignete oder unsachgemäße Verwendung, fehlerhafte Montage bzw. Inbetriebsetzung durch den Käufer oder Dritte, natürliche Abnutzung, fehlerhafte oder nachlässige Behandlung, nicht ordnungsgemäße Wartung, ungeeignete Betriebsmittel, mangelhafte Bauarbeiten, ungeeigneter Baugrund, chemische, elektrochemische oder elektrische Einflüsse - sofern sie nicht von TROX zu verantworten sind.
- Bessert der Käufer oder ein Dritter unsachgemäß nach, besteht keine Haftung von TROX für die daraus entstehenden Folgen. Gleiches gilt für ohne vorherige Zustimmung von TROX vorgenommene Änderungen des Liefergegenstandes.

### Rechtsmängel

- Führt die Benutzung des Liefergegenstandes zur Verletzung von gewerblichen Schutzrechten oder Urheberrechten in der Bundesrepublik Deutschland, wird TROX auf eigene Kosten dem Käufer grundsätzlich das Recht zum weiteren Gebrauch verschaffen und den Liefergegenstand in für den Käufer zumutbarer Weise derart modifizieren, dass die Schutzrechtsverletzung nicht mehr besteht. Ist dies zu wirtschaftlich angemessenen Bedingungen oder in angemessener Frist nicht möglich, ist der Käufer zum Rücktritt vom Vertrag berechtigt. Unter den genannten Voraussetzungen steht auch TROX ein Recht zum Rücktritt vom Vertrag zu. Darüber hinaus wird TROX den Käufer von unbestrittenen oder rechtskräftig festgestellten Ansprüchen der betreffenden Schutzrechtsinhaber freistellen.
- Die in Abschnitt VI. 8. genannten Verpflichtungen sind vorbehaltlich Abschnitt VII. 2 für den Fall der Schutz- oder Urheberrechtsverletzung abschließend. Sie bestehen nur, wenn
  - der Käufer TROX unverzüglich von geltend gemachten Schutz- oder Urheberrechtsverletzungen unterrichtet,
  - TROX in angemessenem Umfang bei der Abwehr der geltend gemachten Ansprüche unterstützt bzw. ihm die Durchführung der Modifizierungsmaßnahmen gemäß Abschnitt VI. 7 ermöglicht,
  - TROX alle Abwehrmaßnahmen einschließlich außergerichtlicher Regelungen vorbehalten bleiben,
  - der Rechtsmangel nicht auf einer Anweisung des Käufers beruht und
  - die Rechtsverletzung nicht dadurch verursacht wurde, dass der Käufer den Liefergegenstand eigenmächtig geändert oder in einer nicht vertragsgemäßen Weise verwendet hat.

## VII. Haftung von TROX, Haftungsausschluss

- Wenn der Liefergegenstand infolge von TROX schuldhaft unterlassener oder fehlerhafter Vorschläge oder Beratungen, die vor oder nach Vertragsschluss erfolgten, oder durch die schuldhaft Verletzung anderer vertraglicher Nebenverpflichtungen - insbesondere Anleitung für Bedienung und Wartung des Liefergegenstandes - vom Käufer nicht vertragsgemäß verwendet werden kann, so gelten unter Ausschluss weiterer Ansprüche des Käufers die Regelungen der Abschnitte VI und VII.2 entsprechend.
- Für Schäden, die nicht am Liefergegenstand selbst entstanden sind, haftet TROX - aus welchen Rechtsgründen auch immer - nur
  - bei Vorsatz und grober Fahrlässigkeit,
  - bei schuldhafter Verletzung von Leben, Körper, Gesundheit,
  - bei Mängeln, die TROX arglistig verschwiegen hat,
  - im Rahmen einer Garantiezusage,
  - bei Mängeln des Liefergegenstandes, soweit nach Produkthaftungsgesetz für Personen- oder Sachschäden an privat genutzten Gegenständen gehaftet wird.

Bei schuldhafter Verletzung wesentlicher Vertragspflichten haftet TROX auch bei einfacher Fahrlässigkeit, allerdings begrenzt auf den vertragstypischen, vernünftigerweise vorhersehbaren Schaden. Weitere Ansprüche sind ausgeschlossen.

## VIII. Verjährung

- Alle Ansprüche des Käufers – aus welchen Rechtsgründen auch immer – verjähren in 12 Monaten; dies gilt auch für die Verjährung von Rückgriffsansprüchen in der Lieferkette gem. § 445b Abs. 1 BGB. Die Ablaufhemmung aus § 445b Abs. 2 BGB bleibt unberührt; sie endet spätestens fünf Jahre nach dem Zeitpunkt, in dem der Lieferant die Sache dem Verkäufer abgeliefert hat. Diese Regelungen zur Verjährung von Rückgriffsansprüchen und zur Ablaufhemmung gelten nicht, sofern der letzte Vertrag in dieser Lieferkette ein Verbrauchsgüterkauf ist.
- Für Schadensersatzansprüche nach Abschnitt VII. 2 a-c und e gelten die gesetzlichen Fristen.
- Die gesetzlichen Fristen gelten grundsätzlich auch für Mängel eines Bauwerks oder für Liefergegenstände, die entsprechend ihrer üblichen Verwendungsweise für ein Bauwerk verwendet wurden und dessen Mangelhaftigkeit verursacht haben.
- Abweichend von Ziffer 3 gilt für Ventilatoren und deren Zubehör, elektrische oder pneumatische Antriebe und Steuerungen sowie Verschleißteile auch bei Verwendung für ein Bauwerk eine Verjährungsfrist von 24 Monaten.

## IX. Softwarenutzung

Soweit im Lieferumfang Software enthalten ist, wird dem Käufer ein nicht ausschließliches Recht eingeräumt, die gelieferte Software einschließlich ihrer Dokumentationen zu nutzen. Sie wird zur Verwendung auf dem dafür bestimmten Liefergegenstand überlassen. Eine Nutzung der Software auf mehr als einem System ist untersagt. Der Käufer darf die Software nur im gesetzlich zulässigen Umfang (§§ 69 a ff. UrhG) vervielfältigen, überarbeiten, übersetzen oder von dem Objektcode in den Quellcode umwandeln. Der Käufer verpflichtet sich, Herstellerangaben – insbesondere Copyright-Vermerke – nicht zu entfernen oder ohne vorherige ausdrückliche Zustimmung von TROX zu verändern. Alle sonstigen Rechte an der Software und den Dokumentationen einschließlich der Kopien bleiben bei TROX bzw. beim Softwarelieferanten. Die Vergabe von Unterlizenzen ist nicht zulässig.

## X. Anwendbares Recht, Gerichtsstand

- Für alle Rechtsbeziehung zwischen TROX und dem Käufer gilt ausschließlich das maßgebliche Recht der Bundesrepublik Deutschland. Die Verwendung des UN-Kaufrechts (CISG) ist ausgeschlossen.
- Der Gerichtsstand für sämtliche Rechtsstreitigkeiten aus dem Vertragsverhältnis ist das für den Sitz des jeweiligen TROX Unternehmens zuständige Gericht. Dies ist
  - Moers für die TROX GmbH und die TROX X-FANS GmbH,
  - Ibbenbüren für die TROX HGI GmbH,
  - Köln für die DR. ERMER GmbH.TROX ist jedoch berechtigt, am Hauptsitz des Kunden Klage zu erheben.

### **Haftungsausschluss**

Für unsere sämtlichen Geschäftsbeziehungen gelten ausschließlich unsere Allgemeinen Liefer- und Zahlungsbedingungen in der jeweils gültigen Fassung.

Für unsere Gewährleistungsverpflichtungen ist ausschließlich der zwischen dem Kunden und uns geschlossene Vertrag maßgeblich. Die in diesem Dokument gemachten Angaben stellen keine Zusicherung irgendwelcher Eigenschaften oder Verwendungsmöglichkeiten dar. Sie dienen lediglich der allgemeinen Information und können im Einzelfall abweichen.

Die abgebildeten Produkte und Systeme dienen lediglich der Veranschaulichung möglicher Produktionsalternativen. Die Abbildungen stellen unter anderem Produkte und Systeme dar, die nach Kundenwünschen konzipiert worden und in dieser Form nur als kundenindividuelle Lösung erhältlich sind. Die in diesem Dokument abgebildeten Produkte und Systeme sind teilweise mit Sonderausstattungen ausgerüstet, die nur gegen einen gesonderten Aufpreis erhältlich sind.

Die Angaben über den Lieferumfang, Aussehen, Leistung sowie Maße und Gewichte entsprechen den zum Zeitpunkt der Drucklegung vorhandenen Kenntnissen. Änderungen bleiben jederzeit vorbehalten. Mit Erscheinen dieser Ausgabe verlieren alle vorherigen Ausgaben ihre Gültigkeit.

# Deutschland Preisliste 2024



**TROX<sup>®</sup> TECHNİK**

The art of handling air

TROX GmbH  
Heinrich-Trox-Platz  
D-47504 Neukirchen-Vluyn

Telefon +49 (0) 28 45 202-0  
E-Mail [trox-de@troxgroup.com](mailto:trox-de@troxgroup.com)  
[www.trox.de](http://www.trox.de)

Änderungen vorbehalten · Alle Rechte vorbehalten · © TROX GmbH